

Уровнемер Rosemount™ 3408

Комплект ЖК-дисплея



1 О настоящем руководстве

В этом руководстве содержатся инструкции по модернизации и замене ЖК-дисплея уровнемера Rosemount 3408. Инструкции по настройке ЖК-дисплея приведены в [Руководстве по эксплуатации](#) Rosemount 3408.

1.1 Правила техники безопасности

▲ ПРЕДУПРЕЖДЕНИЕ

Несоблюдение данных указаний по безопасности установки и обслуживания может привести к серьезным травмам или смертельному исходу.

Установку преобразователя должен выполнять квалифицированный персонал в соответствии с действующими нормами и правилами.

При монтаже измерительного преобразователя в опасных зонах необходимо соблюдать указания [сертификации на продукцию](#) Rosemount 3408 и обеспечить соответствие контрольному чертежу системы.

▲ ПРЕДУПРЕЖДЕНИЕ

Взрывы могут привести к смертельному исходу или серьезным травмам.

Перед подключением портативного коммуникатора во взрывоопасной внешней среде убедитесь, что все приборы установлены в соответствии с правилами искро- и взрывобезопасного электромонтажа на месте эксплуатации.

При взрывозащищенной/пожаробезопасной/искробезопасной установке и установке Ex ес-типа не снимайте крышку преобразователя при подаче питания на блок.

Для удовлетворения требований по защите от взрыва и возгорания крышка преобразователя должна быть полностью закрыта.

⚠ ПРЕДУПРЕЖДЕНИЕ

Поражение электрическим током может привести к серьезным травмам или смертельному исходу.

При подключении преобразователя убедитесь, что он выключен, а линии подачи энергии к прочим внешним источникам питания отсоединены или обесточены.

⚠ ПРЕДУПРЕЖДЕНИЕ

Утечки технологической среды могут привести к серьезной травме или смертельному исходу.

Будьте осторожны во время работы с преобразователем. Повреждение технологического уплотнения резервуара может привести к утечке газа из резервуара.

⚠ ПРЕДУПРЕЖДЕНИЕ

Физический доступ

Посторонние лица могут стать причиной серьезных повреждений и (или) некорректной настройки оборудования конечных пользователей. Это может быть сделано намеренно или непреднамеренно; в связи с чем необходима защита оборудования от такого доступа.

Физическая безопасность является важной частью любой программы обеспечения безопасности и играет решающую роль для защиты вашей системы. Необходимо ограничить несанкционированный доступ к изделию с целью сохранения активов конечного пользователя. Это относится ко всем системам, используемым на данном объекте.

⚠ ОСТОРОЖНО

Горячие поверхности

При высоких температурах технологического процесса фланец и технологическое уплотнение могут быть горячими. Перед началом технического обслуживания необходимо дать им остыть.



1.2 Переработка и утилизация продукции

Переработка и утилизация оборудования и его упаковки должны осуществляться в соответствии с национальным законодательством и местными нормативными актами.

1.3 Номера запасных частей

Рисунок 1-1. ЖК-дисплей

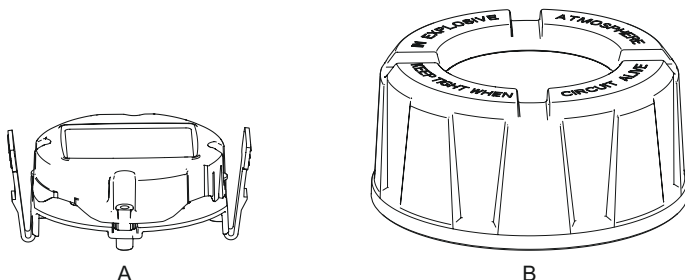

- A. Графический ЖК-дисплей
- B. Крышка индикатора

Таблица 1-1. Комплекты запасных частей

Номер детали	Описание
03408-5000-0001	Графический ЖК-дисплей (без крышки)
03408-5000-0002	Графический ЖК-дисплей с возможностью подключения по Bluetooth® (без крышки)
03408-5000-0003	Комплект обновления графического ЖК-дисплея (с крышкой дисплея)
03408-5000-0004	Графический ЖК-дисплей с возможностью подключения по Bluetooth (с крышкой дисплея)

1.4 Пользовательский интерфейс (UID) Bluetooth® и ключ

Вы можете найти идентификатор пользователя и ключ на дисплее и на прикрепленной бумажной бирке.

Рисунок 1-2. Информация о безопасности Bluetooth

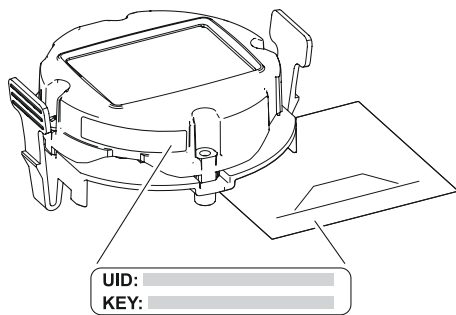

2 Установка нового ЖК-дисплея

Предварительные условия

Следите за тем, чтобы устройство не подвергалось воздействию влаги или пыли.

Порядок действий

1. ⚠ Отключите питание.
2. Поверните прижимной винт по часовой стрелке так, чтобы он был полностью ввинчен в корпус.

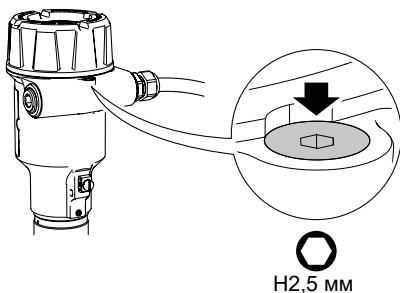

3. Снимите крышку.

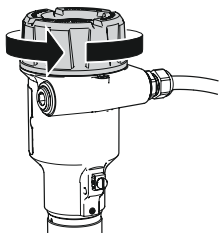

4. Снимите старый ЖК-дисплей (если он установлен).

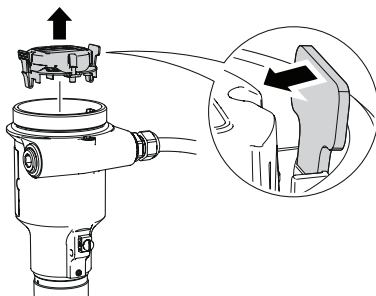

5. Установите ЖК-дисплей на место.

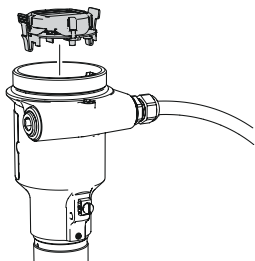

6. Установите крышку на место и затяните ее.

а) Убедитесь в том, что прижимной винт крышки полностью ввинчен в корпус.

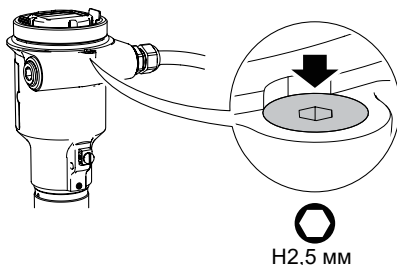

б) Установите крышку на место и затяните ее.

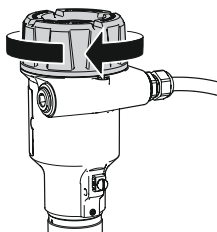

Прим.

Убедитесь, что крышка полностью зафиксирована. Между крышкой и корпусом не должно быть зазора.

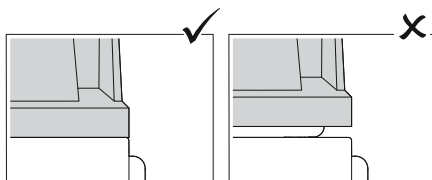

- с) Поверните прижимной винт против часовой стрелки так, чтобы он касался крышки корпуса.

Прим.

Требуется только для взрывозащищенного/
пожаробезопасного исполнения.

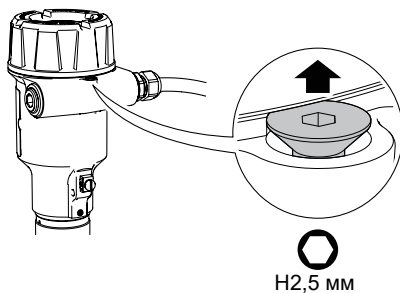

- d) Доверните прижимной винт еще на $\frac{1}{2}$ оборота против часовой стрелки, чтобы зафиксировать крышку.

7. Подключите источник питания.

3 Прикрепите наклейку с сертификацией радиомодуля

Предварительные условия

Это применимо только при обновлении до ЖК-дисплея с подключением Bluetooth®.

Порядок действий

1. Проверьте номера FCC ID и IC на основной этикетке.
2. Выберите наклейку с тем же номером FCC ID и IC, но с дополнительной буквой «В» в конце.
3. Прикрепите наклейку к основной этикетке поверх исходных номеров FCC ID, IC и HVIN.

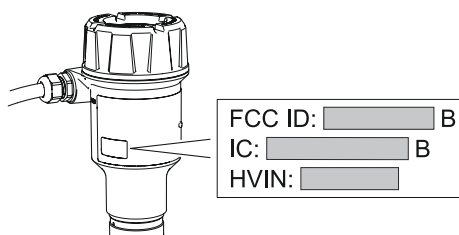



Краткое руководство по установке
00825-0307-4418, Rev. AB
Май 2023

Для дополнительной информации: [Emerson.com/ru-kz](https://emerson.com/ru-kz)

© Emerson, 2023 г. Все права защищены.

Положения и условия договора по продаже оборудования Emerson предоставляются по запросу. Логотип Emerson является товарным знаком и знаком обслуживания компании Emerson Electric Co. Rosemount является товарным знаком одной из компаний группы Emerson. Все прочие товарные знаки являются собственностью соответствующих владельцев.

Маркировка и логотипы слова Bluetooth являются зарегистрированными товарными знаками, принадлежащими компании Bluetooth, SIG, Inc. и любое использование таких товарных знаков компанией Emerson осуществляется по лицензии.