

Мембранные приводы Fisher™ 657 и 667, размер 30i — 76i

Мембранные приводы Fisher 657 и 667, размеры с 30i по 76i, позиционируют плунжер клапана в клапане, реагируя на изменение пневматических выходных сигналов контроллера или позиционера клапана, подаваемых на мембрану привода. Установка нуля привода определяется сжатием пружины привода, а диапазон устанавливается жесткостью пружины привода. Привод модели 657 оказывает прямое действие; привод 667 использует обратное действие. Эти приводы предназначены для обеспечения надежного включения-выключения или дросселирования регулирующих клапанов.

Основные преимущества

- **Дополнительное удобство использования.** Встроенная монтажная площадка для цифровых контроллеров клапанов Fisher FIELDVUE™ DVC2000 и DVC6200 позволяет отказаться от традиционного монтажного кронштейна и уменьшить количество деталей, необходимых для монтажа.
- **Встроенный воздушный канал.** Приводы Fisher 667 размером от 30i до 76i оснащены встроенным воздушным каналом, что устраняет необходимость во внешних трубках и фитингах при использовании с DVC2000 или DVC6200.
- **Обратная совместимость.** Устройства 657 и 667 совместимы с оборудованием, в котором используются традиционные монтажные комплекты на основе скоб. При необходимости модель 667 может быть оснащена внешними трубками для приборов или принадлежностей.
- **Гибкость в применении.** Опции жесткости пружины, ограничителей хода и ручных приводов доступны практически для любого применения регулирующего клапана.
- **Превосходная линейная зависимость между давлением нагрузки и ходом.** Запрессованная мембрана перемещается в глубоком корпусе мембраны, сводя к минимуму изменение площади на протяжении всего хода.
- **Высокая степень динамической стабильности и частотной характеристики.** Неглубокий кожух на стороне нагнетания означает меньший объем на этой стороне, что сводит к минимуму время отклика.
- **Возможность большого тягового усилия.** Запрессованная мембрана обеспечивает максимальную тягу для данного размера мембраны.
- **Длительный срок службы.** Прочная толстостенная конструкция из чугуна и углеродистой стали обеспечивает повышенную стабильность и защиту от коррозии.



X1175-1

X1182-2

Приводы Fisher 657 и 667, размеры 30i — 76i, смонтированные на клапанах easy-e™

Технические характеристики

Стандартный диапазон рабочего давления⁽¹⁾

657 и 667: ■ от 0,2 до 1,0 бар (от 3 до 15 фунтов/кв. дюйм) или ■ от 0,4 до 2,0 бар (от 6 до 30 фунтов/кв. дюйм изб.)

657-4 и 667-4: от 0,2 до 1,9 бар (от 3 до 27 фунтов/кв. дюйм изб.)

667, размер 76i: ■ от 0,4 до 2,0 бар (от 6 до 30 фунтов/кв. дюйм) или ■ от 0 до 3,1 бар (от 0 до 45 фунтов/кв. дюйм изб.)

Максимальный ход

См. таблицу 2

Индикация выходного сигнала

Диск или указатель из нержавеющей стали и градуированная шкала

Скорость срабатывания

Зависит от размера привода, хода, жесткости пружины, начального сжатия пружины и давления подачи. Если скорость хода является критическим параметром, проконсультируйтесь с [местным торговым представительством компании Emerson](#).

Максимально допустимое тяговое усилие⁽²⁾

См. таблицу 2

Диапазон рабочей температуры⁽¹⁾

Стандартная конструкция (нитриловые эластомеры): от -40 до 82 °C (от -40 до 180 °F)

Дополнительная конструкция (силиконовая мембрана) и уплотнительные кольца из этиленпропилена (EPDM) или фторопласта [фторэластомер]: от -40 до 149 °C (от -40 до 300 °F)

Дополнительная конструкция для низких температур окружающей среды: от -60 до 82 °C (от -72 до 180 °F). Допускается применение дополнительного маховика с боковым расположением.

Данная конструкция подходит для регионов с холодным климатом и соответствует ГОСТ 15150, однако не рекомендуется использовать маховик при температуре окружающего воздуха ниже -50 °C (-58 °F). Обратите внимание, что текущая сертификация SIL актуальна только для конструкции со стандартной температурой. Более подробную информацию можно получить в торговом представительстве компании Emerson.

Максимальная температура сальника клапана: 427 °C (800 °F) с чугунным бугелем

Рабочий объем

См. таблицу 1

Сигнальные соединения

Размеры 30i — 60i и 667, размер 76i: внутренняя резьба 1/4 NPT

Размер 70i: внутренняя резьба 1/2 NPT.

Доступны сигнальные соединения увеличенного размера

Эффективная площадь мембраны

См. таблицу 2

Конструкционные материалы (см. рис. 1)

Кожух мембраны

Размеры 30i — 76i: углеродистая сталь

Мембрана

Размеры 30i — 76i: ■ нитрил на нейлоне, ■ силикон на полиэстере, ■ EPDM на арамиде, ■ фторэластомер на арамиде

Тарелка мембраны

657 Размеры 30i — 60i: ■ литой алюминий

657 Размер 70i: ■ чугун или ■ углеродистая сталь

667 Размеры 30i — 60i и 76i: ■ литой алюминий

667 Размер 70i: ■ чугун или ■ углеродистая сталь

Пружина привода: углеродистая сталь

Регулятор пружины: углеродистая сталь

Опора пружины: ■ чугун или ■ углеродистая сталь

Шток привода: углеродистая сталь

Индикатор хода: нержавеющая сталь

Уплотнительные кольца: ■ нитрил, ■ EPDM или ■ фторэластомер

Уплотнительная втулка

667 Размеры 30i — 60i: ■ латунь

667 Размеры 70i — 76i: ■ стеклонаполненный ПТФЭ или ■ латунь

Соединительная вставка штока: оцинкованная сталь

Бугель
Размеры 30i — 76i: только чугун

Диаметры бобышки штока и бугеля

См. таблицу 2

Приблизительная масса

См. таблицу 3

1. Запрещается превышать предельные значения давления и температуры, указанные в этом бюллетене и в любых применимых стандартах или правилах.
2. Не превышайте пределы тягового усилия, указанные в этом бюллетене.

Содержание

Основные преимущества	1
Технические характеристики	2
Возможные конфигурации	3
Встроенное крепление для оборудования	3
Принадлежности	3
Информация для заказа	11

Таблицы

Дополнительные характеристики	6
Рабочий объем кожуха	5
Приблизительная масса привода (без маховика)	6
Характеристики тягового усилия	7
Технические характеристики маховика	9
Регулируемые стили ограничителя хода	9
Размеры	11

Возможные конфигурации

Прямое действие

Все приводы 657 работают на основе прямого действия. Приложение давления воздуха к верхнему кожуху мембраны толкает шток привода вниз. Когда это давление уменьшается, противодействующая сила пружины перемещает шток привода вверх. В случае пропадания нагрузочного давления пружина переводит шток в крайнее верхнее положение. Это обеспечивает действие открытия при отказе для клапанов, закрываемых нажатием вниз, и действие закрытия при отказе для клапанов, открываемых нажатием вниз.

657 — Привод прямого действия, используемый на клапанах с поступательным движением штока. Доступны размеры от 30i до 70i. См. рис. 1.

657-4 — Привод 657 размера 70i с ходом 102 мм (4 дюйма).

Обратное действие

Все приводы 667 работают на основе обратного действия. Приложение давления воздуха к нижнему кожуху мембраны толкает шток привода вверх, преодолевая противодействующее усилие пружины. Когда это нагрузочное давление уменьшается, пружина перемещает шток привода вниз. В случае отказа нагрузочного давления пружина переводит шток в крайнее нижнее положение. Это обеспечивает действие закрытия при отказе для клапанов, закрываемых нажатием вниз, и действие открытия при отказе для клапанов, открываемых нажатием вниз.

667 — Привод обратного действия, используемый на клапанах с поступательным движением штока. Доступны размеры от 30i до 76i. См. рис. 1.

667-4 — Привод 667 размера 70i с ходом 102 мм (4 дюйма).

Встроенное крепление для оборудования

Приводы Fisher 657 и 667 размером от 30i до 76i имеют встроенную монтажную площадку для DVC2000 и DVC6200 (см. рис. 1). Для монтажа этого оборудования FIELDVUE до размера i требуется всего несколько деталей, что обеспечивает быструю и простую процедуру монтажа.

Приводы Fisher 667 размером от 30i до 76i имеют встроенный воздушный канал, что устраняет необходимость в трубках и фитингах при

использовании с DVC2000 или DVC6200. Модель 667 сохраняет соединение для подачи внешнего воздуха для приложений и оборудования или принадлежностей, для которых требуется внешняя трубка.

Принадлежности

Маховики

Маховики для мембранных приводов часто используются в качестве регулируемых ограничителей хода. Кроме того, они обеспечивают готовые средства позиционирования регулирующего клапана в аварийной ситуации. Технические характеристики в таблицах 6 и 7 применяются к маховикам приводов 657 и 667. Для многократного или ежедневного ручного управления привод должен быть оснащен маховиком с боковым расположением.

Маховики с верхним расположением — Типичные приводы 657 и 667 с маховиками, установленными на корпусе мембраны, показаны на рис. 5. На приводе 657 маховик можно настроить на ограничение хода в направлении вверх; на приводе 667 движение вниз может быть ограничено. Ограничитель хода P-2 (рис. 5) доступен для привода 667 размеров 45i — 60i для ограничения хода в направлении вверх или вниз. Максимальный ход привода с ограничителем хода P-2 ограничен 19 мм (0,75 дюйма).

Вращение маховика по часовой стрелке на приводе 657 перемещает шток привода вниз, сжимая пружину. Действие пружины возвращает шток, когда маховик поворачивается против часовой стрелки. В приводе 667 вращение против часовой стрелки перемещает шток вверх, а действие пружины возвращает шток при вращении по часовой стрелке.

Маховики с боковым расположением — На рис. 3 показаны маховики с боковым расположением (обозначенные буквами MO), доступные в размерах от 34i до 60i для приводов 657 и 667. Приводы размера 30i не имеют маховика с боковым расположением.

Все маховики с боковым расположением можно использовать для перемещения клапана в любом направлении в любой точке хода штока привода. В отличие от маховика, установленного сверху, маховик, установленный сбоку, может ограничивать движение в любом направлении, но не в обоих одновременно. Когда маховик находится в нейтральном положении, возможна автоматическая работа на протяжении всего хода клапана. В любом другом положении ход клапана будет ограничен. Маховик оснащен подпружиненным шариковым стопором, который предотвращает изменение настройки под действием вибрации.

Регулируемые ограничители хода

Для приводов 657 и 667 доступны регулируемые ограничители хода с верхним расположением. Они

используются для ограничения движения вверх, вниз или вверх и вниз. На рисунке 7 показаны различные конструкции. В таблице 5 указаны доступные конструкции различных стилей с типом привода и назначением.

Прочее

Для установки на привод также доступны

принадлежности, такие как преобразователи, позиционеры, датчики положения, пневматические реле, усилители пневмосигнала, переключающие клапаны, запорные клапаны, концевые выключатели и электромагнитные клапаны. Они описаны в отдельных публикациях. Более подробную информацию можно получить в [торговом представительстве компании Emerson](#).

Рис. 1. Типичные приводы 657 и 667



Рис. 2. Fisher 657 со встроенным DVC6200



Таблица 1. Рабочий объем кожуха для приводов Fisher 657 и 667

ТИПОРАЗМЕР ПРИВОДА	ОБЪЕМ ЗАЗОРА ⁽¹⁾ см ³	ХОД, мм							
		11	16	19	29	38	51	76	102
		Объем кожуха ⁽²⁾ , см ³							
30i	540	918	1080	1180	---	---	---	---	---
34i и 40i	934	1470	1700	1850	2330	2790	---	---	---
45i и 50i	1560	---	2790	3000	3720	4420	5410	---	---
46i, 60i и 76i ⁽³⁾	2180	---	3880	4210	5280	6340	7740	---	---
70i	3490	5240	5950	6420	7830	9240	11 110	14 880	18 570
		ХОД, ДЮЙМ							
	Дюйм ³	0,4375	0,625	0,75	1,125	1,5	2	3	4
		Объем кожуха ⁽²⁾ , дюйм ³							
30i	33	56	66	72	---	---	---	---	---
34i и 40i	57	90	104	113	142	170	---	---	---
45i и 50i	95	---	170	183	227	270	330	---	---
46i, 60i и 76i ⁽³⁾	133	---	237	257	322	387	472	---	---
70i	213	320	363	392	478	564	678	980	1133

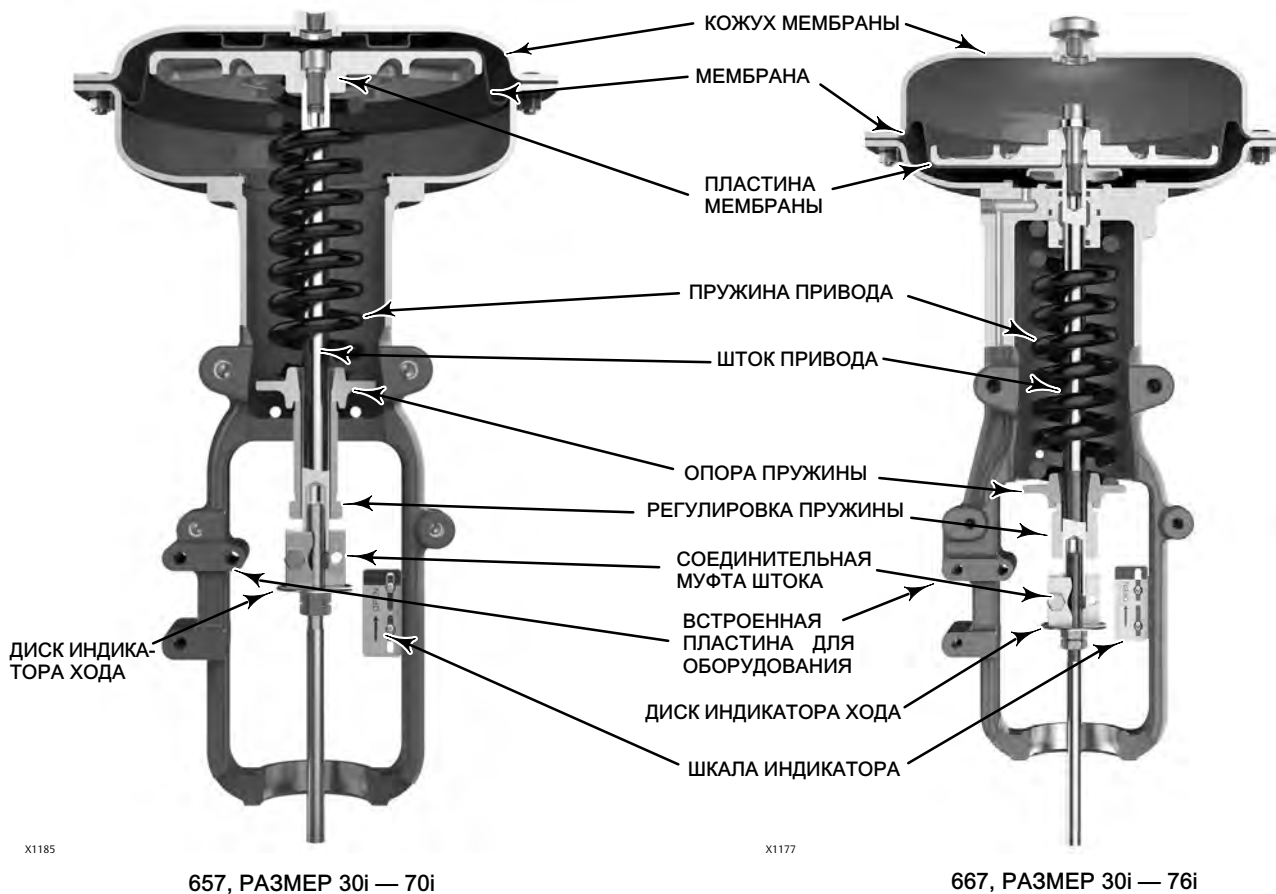
1. Объем зазора указывает объем кожуха при нулевом ходе.
2. Включает объем зазора.
3. Только для 667i.

Таблица 2. Дополнительные технические характеристики приводов Fisher 657 и 667

ТИПОРАЗМЕР ПРИВОДА	ЭФФЕКТИВНАЯ ПЛОЩАДЬ МЕМБРАНЫ	ДИАМЕТР БУГЕЛЯ	ДИАМЕТР ШТОКА	МАКСИМАЛЬНЫЙ ХОД	МАКСИМАЛЬНО ДОПУСТИМОЕ ТЯГОВОЕ УСИЛИЕ ⁽¹⁾
	см ²	мм			Н
30i	297	54	9,5	19	10 231
34i	445	54	9,5	29	10 231
40i	445	71	12,7	38	12 010
45i	677	71	12,7	51	25 132
46i	1006	71	12,7	51	33 584
50i	677	90	19,1	51	25 131
60i	1006	90	19,1	51	30 246
70i	1419	90	19,1	76	39 142
				102 ⁽²⁾	
76i (667)	1006	90	19,1	51	30 246
	Дюйм ²	Дюймы			Фунты
30i	46	2-1/8	3/8	0,75	2300
34i	69	2-1/8	3/8	1,125	2300
40i	69	2-13/16	1/2	1,5	2700
45i	105	2-13/16	1/2	2	5650
46i	156	2-13/16	1/2	2	7550
50i	105	3-9/16	3/4	2	5650
60i	156	3-9/16	3/4	2	6800
70i	220	3-9/16	3/4	3	8800
				4 ⁽²⁾	
76i (667)	156	3-9/16	3/4	2	6800

1. Эти значения основаны на ограничениях материалов, таких как вилка, соединение штока, тарелка мембраны и прочность ограничителя хода.
2. Для конструкций приводов 657-4 и 667-4.

Таблица 3. Приблизительная масса привода (без маховика)

ТИПОРАЗМЕР ПРИВОДА	ПРИВОД			
	657	667	657	667
	кг		Фунты	
30i	17	17	38	37
34i	25	26	54	58
40i	25	26	56	56
45i	40	44	89	98
46i	52	59	114	129
50i	45	48	99	105
60i	56	60	123	133
70i	109	118	240	260
76i	---	89	---	196

Таблица 4. Характеристики тягового усилия⁽¹⁾
по диапазону входного сигнала

ХОД мм	ТИПО- РАЗМЕР ПРИВОДА	ДИАПАЗОН ДАВЛЕНИЯ ДЛЯ МЕМБРАНЫ ПРИВОДА ⁽²⁾ бар	ХАРАКТЕРИСТИКИ ТЯГОВОГО УСИЛИЯ	
			657	667
19	30i	0,2-1	2250	1840
		0,4-2	3890	3270
	34i	0,2-1	3380	3380
		0,4-2	5830	5530
29	40i	0,2-1	3380	2760
		0,4-2	5530	3680
	45i	0,2-1	4670	4670
		0,4-2	8410	8870
	46i	0,2-1	6940	6250
		0,4-2	13 190	11 800
38	50i	0,2-1	5140	3740
		0,4-2	8410	7010
	60i	0,2-1	6940	4860
		0,4-2	13 190	8330
51	70i	0,2-1	7830	7830
		0,4-2	18 590	13 700
Дюймы		фунт/кв. дюйм изб.	Фунты	
0,75	30i	3-15	506	414
		6-30	874	736
	34i	3-15	759	759
		6-30	1311	1242
1,125	40i	3-15	759	621
		6-30	1242	828
	45i	3-15	1050	1050
		6-30	1890	1995
	46i	3-15	1560	1404
		6-30	2964	2652
1,5	50i	3-15	1155	840
		6-30	1890	1575
	60i	3-15	1560	1092
		6-30	2964	1872
2	70i	3-15	1760	1760
		6-30	4180	3080

1. По поводу приводов 667 размера 76i обращайтесь в [торговое представительство компании Emerson](#).
2. Дополнительную информацию об ограничениях максимального давления см. в руководствах для приводов Fisher 657 и 667 ([D100306X012](#), [D100307X012](#), [D100310X012](#) и [D100311X012](#)).

Рис. 3. Типичный маховик с боковым расположением



Рис. 4. Типичный маховик с боковым расположением для приводов Fisher 657 и 667



667, РАЗМЕРЫ ОТ 34i ДО 60i

Рис. 5. Типичные маховики с верхним расположением



ПРИВОД 657



ПРИВОД 667

Рис. 6. Fisher 667 размера 40i со встроенным DVC6200



X1332

667, РАЗМЕР 40i

Рис. 7. Регулируемые ограничители хода

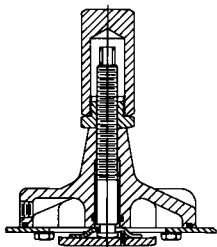

ВЕРХНИЙ
 ОГРАНИЧИТЕЛЬ, ТИП 1
 657 И 657-4

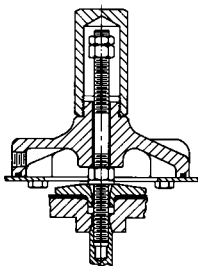

НИЖНИЙ
 ОГРАНИЧИТЕЛЬ, ТИП 2
 657 И 657-4

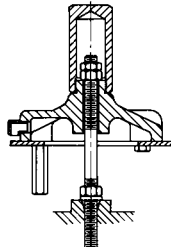

НИЖНИЙ
 ОГРАНИЧИТЕЛЬ, ТИП 10
 667

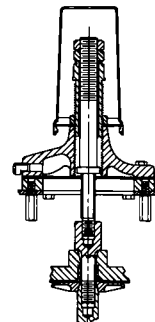

НИЖНИЙ И ВЕРХНИЙ
 ОГРАНИЧИТЕЛИ, ТИП 11
 667

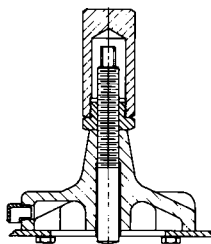

ВЕРХНИЙ
 ОГРАНИЧИТЕЛЬ,
 ТИП 12 667

40A8764-E

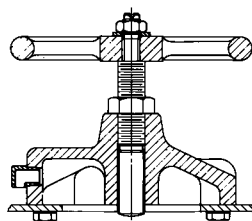

ВЕРХНИЙ
 ОГРАНИЧИТЕЛЬ,
 ТИП 13 667

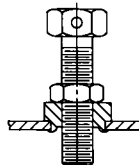

ВЕРХНИЙ
 ОГРАНИЧИТЕЛЬ,
 ТИП 14 667

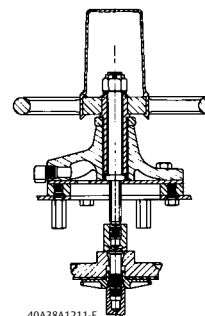

ВЕРХНИЙ И НИЖНИЙ
 ОГРАНИЧИТЕЛИ,
 ТИП P2 667

40A38A1211-E

Таблица 5. Типы регулируемых ограничителей хода⁽¹⁾

Размер привода	30i	34i	40i	45i	46i	50i	60i	70i	667, размер 76i
Верхний ограничитель 657	1	1	1	1	1	1	1	1	1
Нижний ограничитель 657	2	2	2	2	2	2	2	2	2
Верхний ограничитель 667	12, 13 ⁽³⁾ , 14	12, 13 ⁽³⁾ , 14	12, 13 ⁽³⁾ , 14	12, 13 ⁽³⁾ , 14	12, 13 ⁽³⁾ , 14	12, 13 ⁽³⁾ , 14	12, 13 ⁽³⁾ , 14	12	12, 13 ⁽³⁾ , 14
Нижний ограничитель 667	10	10	10	10	10	10	10	10	10
Верхний и нижний ограничители 667	---	11	11	11 ⁽⁴⁾ , P2 ⁽⁵⁾	11 ⁽⁴⁾ , P2 ⁽⁵⁾	11 ⁽⁴⁾ , P2 ⁽⁵⁾	11 ⁽⁴⁾ , P2 ⁽⁵⁾	---	11 ⁽⁴⁾ , P2 ⁽⁵⁾

1. См. рис. 7.
2. Маховик с верхним расположением, см. рис. 5.
3. Регулируемый верхний ограничитель маховика.
4. Максимальный ход 38 мм (1,5 дюйма).
5. Регулируемые верхний и нижний ограничители маховика, максимальный ход 19 мм (0,75 дюйма).

Таблица 6. Технические характеристики маховика Fisher 657

ТИПОРАЗМЕР ПРИВОДА 657	МАХОВИК С ВЕРХНИМ РАСПОЛОЖЕНИЕМ				МАХОВИК С БОКОВЫМ РАСПОЛОЖЕНИЕМ			
	Диаметр маховика	Число оборотов на мм хода	Усилие на ободке ⁽¹⁾	Максимальное выходное усилие маховика	Диаметр маховика	Число оборотов на мм хода	Усилие на ободке ⁽¹⁾	Макс. выходное усилие маховика ⁽²⁾
			Н	Н			Н	Н
30i	171	0,3	190	6670	---	---	---	---
34i и 40i	222	0,3	210	10 010	304	0,2	230	10 010
45i и 50i	222	0,3	420	15 080	355	0,3	360	15 080
46i и 60i	222	0,3	490	22 690	355	0,3	540	22 690
70i ⁽³⁾	355	0,3	590	29 360	---			
	Дюймы	Число оборотов на дюйм хода	Фунты	Фунты	Дюймы	Число оборотов на дюйм хода	Фунты	Фунты
30i	6,75	8	42	1500	---	---	---	---
34i и 40i	8,75	8	48	2250	12	5,14	52	2250
45i и 50i	8,75	8	95	3390	14	6,65	81	3390
46i и 60i	8,75	8	110	5100	14	6,65	122	5100
70i ⁽³⁾	14	8	132	6600	---			

1. Тангенциальное усилие на маховике, необходимое для создания показанного усилия на выходе маховика (пропорционально выходному усилию маховика).
2. Максимальное усилие, доступное для сжатия пружины привода и закрытия клапана.
3. Модель 657 размера 70i недоступна с маховиком с боковым расположением. Используйте 657 размера 70 для маховика с боковым расположением.

Таблица 7. Технические характеристики маховика Fisher 667

ТИПОРАЗМЕР ПРИВОДА 667	МАХОВИК С ВЕРХНИМ РАСПОЛОЖЕНИЕМ				МАХОВИК С БОКОВЫМ РАСПОЛОЖЕНИЕМ			
	Диаметр маховика	Число оборотов на мм хода	Усилие на ободке ⁽¹⁾	Максимальное выходное усилие маховика ⁽²⁾	Диаметр маховика	Число оборотов на мм хода	Усилие на ободке ⁽¹⁾	Максимальное выходное усилие маховика ⁽²⁾
			Н	Н			Н	Н
30i	171	0,3	200	6670	---	---	---	---
34i и 40i	222	0,3	230	10 010	304	0,2	230	10 010
45i и 50i	222	0,2	460	17 790	355	0,3	360	15 080
	355	0,2	430	26 690				
46i, 60i и 76i ⁽³⁾	222	0,2	460	17 790	355	0,3	540	22 690
	355	0,2	430	26 690				
70i ⁽³⁾	355	0,2	520	26 690	---			
	762 мм Бар	0,2	410	44 480	---			
ПРИВОД 667 РАЗМЕР	Дюймы	Число оборотов на дюйм хода	Фунты	Фунты	Дюймы	Число оборотов на дюйм хода	Фунты	Фунты
30i	6,75	8	45	1500	---	---	---	---
34i и 40i	8,75	8	51	2250	12	5,14	52	2250
45i и 50i	8,75	6	103	4000	14	6,65	81	3390
	14	6	97	6000				
46i, 60i и 76i ⁽³⁾	8,75	6	103	4000	14	6,65	122	5100
	14	6	97	6000				
70i ⁽³⁾	14	6	118	6000	---			
	30 дюймов Бар	6	92	10 000	---			

1. Тангенциальное усилие на маховике, необходимое для создания показанного усилия на выходе маховика (пропорционально выходному усилию маховика).
2. Максимальное усилие, доступное для сжатия пружины привода.
3. Модель 667 размера 70i и 76i недоступна с маховиком с боковым расположением. Используйте 667 размера 70 и 76 для маховика с боковым расположением.

Таблица 8. Размеры

СПРАВОЧНЫЕ РАЗМЕРЫ		ТИПОРАЗМЕР ПРИВОДА								
		30i	34i	40i	45i	46i	50i	60i	70i	76i
		мм								
B	657, -4	0	25	25	38	38	38	38	38	---
	667, -4	38	38	38	38	38	38	38	38	38
C		289	333	333	406	473	406	473	536	473
D		54	54	71	71	71	90	90	90	90
E	657	440	498	548	659	656	722	722	840	---
	657-4	---	---	---	---	---	---	---	994	---
	657 MO ⁽¹⁾	440	498	548	659	656	722	722	---	---
	667	478	573	594	768	748	784	784	933	881
	667-4	---	---	---	---	---	---	---	1070	---
	667 MO ⁽¹⁾	478	573	594	768	748	784	784	---	---
H _c	657	121	164	164	202	202	202	202	313	---
	667	119	121	137	159	159	159	159	286	159
H _s		---	284	286	375	375	378	378	292	222
J _c		171	222	222	222	222	222	222	356	356
J _s		---	305	305	356	356	356	356	432	432
K	657, -4	213	222	272	291	291	354	354	406	---
	667, -4	194	224	244	310	310	325	325	375	375
M	657, -4	---	226	248	306	306	370	370	446	---
	667, -4	---	214	248	362	362	378	378	446	446
Дюймы										
B	657, -4	0,00	1,00	1,00	1,50	1,50	1,50	1,50	1,50	---
	667, -4	1,50	1,50	1,50	1,50	1,50	1,50	1,50	1,50	1,50
C		11,38	13,12	13,12	16,00	18,62	16,00	18,62	21,12	18,62
D		2,125	2,125	2,8125	2,8125	2,8125	3,5625	3,5625	3,5625	3,5625
E	657	17,31	19,62	21,56	25,94	25,81	28,44	28,44	33,06	---
	657-4	---	---	---	---	---	---	---	39,12	---
	657 MO	17,31	19,62	21,56	25,94	25,81	28,44	28,44	---	---
	667	18,81	22,56	23,38	30,25	29,44	30,88	30,88	36,75	34,70
	667-4	---	---	---	---	---	---	---	42,12	---
	667 MO	18,81	22,56	23,38	30,25	29,44	30,88	30,88	---	---
H _c	657	4,75	6,44	6,44	7,94	7,94	7,94	7,94	12,31	---
	667	4,69	4,75	5,38	6,25	6,25	6,25	6,25	11,25	6,25
H _s		---	11,19	11,25	14,75	14,75	14,88	14,88	11,50	11,50
J _c		6,75	8,75	8,75	8,75	8,75	8,75	8,75	14,00	8,75
J _s		---	12,00	12,00	14,00	14,00	14,00	14,00	17,00	17,00
K	657, -4	8,38	8,75	10,69	11,44	11,44	13,94	13,94	16,00	---
	667, -4	7,62	8,83	9,62	12,19	12,19	12,81	12,81	14,75	14,75
M	657, -4	---	8,88	9,75	12,06	12,06	14,56	14,56	17,56	---
	667, -4	---	8,44	9,75	14,25	14,25	14,88	14,88	17,56	17,56

1. MO = исполнение с ручным управлением.

Рис. 8. Размеры (см. также таблицу 8)

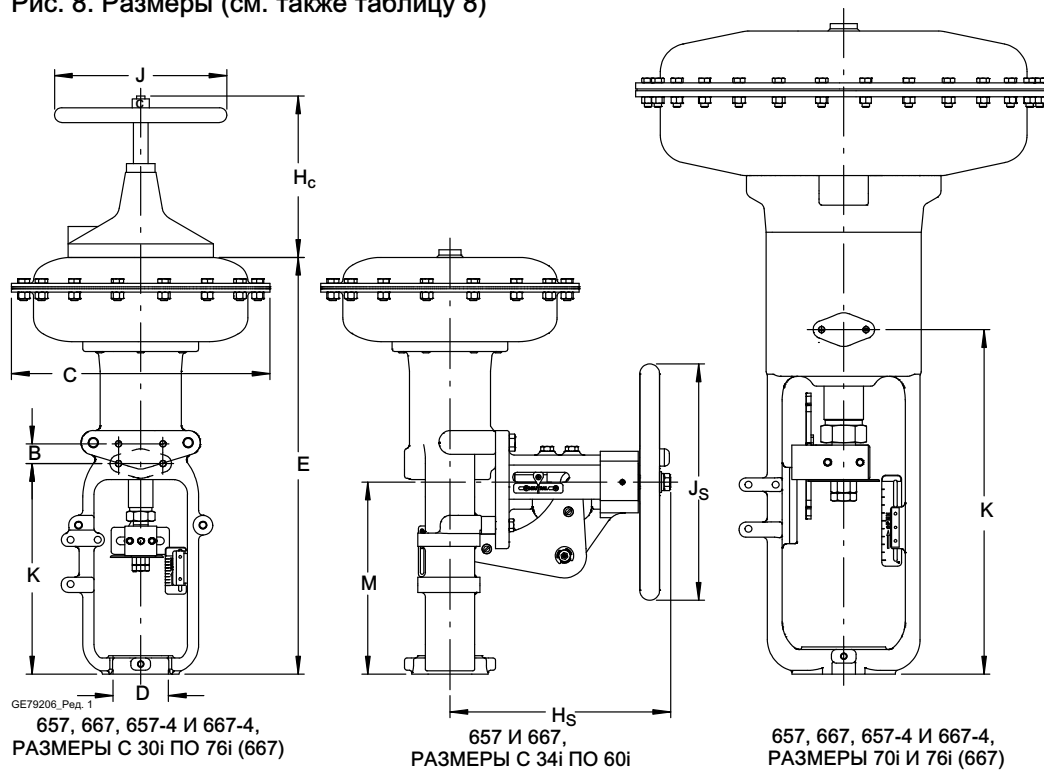

Информация для заказа

При заказе необходимо указать

Область применения

1. Включение-выключение или дросселирование
2. Диапазон входного сигнала
3. Максимальное давление питания
4. Тип и размер корпуса клапана, с которым будет использоваться привод
5. Ход плунжера клапана
6. Требуемое тяговое усилие привода при полностью втянутом и полностью выдвинутом штоке привода
7. Требования к времени хода, если это критично
8. Диапазон температуры окружающей среды

Привод

Обязательно указать: номер типа привода; требуется ли маховик с верхним расположением и требуется ли регулируемый ограничитель хода вверх или вниз. См. раздел «Технические характеристики». Просмотрите информацию по каждой характеристике, а также в соответствующих таблицах и рисунках. Укажите желаемый выбор везде, где необходимо сделать выбор.

Корпус клапана, приборы и принадлежности

Информацию для заказа см. в отдельном бюллетене по корпусу клапана, бюллетенях по приборам и в бюллетенях по принадлежностям.

Компания Emerson, Emerson Automation Solutions или их аффилированные лица не несут ответственности за правильность выбора, использования и технического обслуживания какого-либо изделия. Ответственность за выбор, использование и техническое обслуживание любого изделия возлагается исключительно на покупателя и конечного пользователя.

Названия Fisher, FIELDVUE и easy-e являются товарными знаками, принадлежащими одной из компаний коммерческого подразделения Emerson Automation Solutions компании Emerson Electric Co. Emerson Automation Solutions, Emerson и логотип Emerson являются торговыми марками и сервисными знаками компании Emerson Electric Co. Все другие торговые марки являются собственностью соответствующих владельцев.

Содержимое данной публикации предназначено только для информационных целей, поэтому, несмотря на все прилагаемые усилия для обеспечения точности данных, настоящий документ не следует рассматривать как некие гарантированные сведения, выраженные или подразумеваемые, в отношении описываемых изделий или услуг, а также их использования и применения. Все продажи осуществляются в соответствии с нашими условиями, с которыми можно ознакомиться по запросу. Мы оставляем за собой право на изменение или усовершенствование конструкции и технических характеристик описываемых здесь изделий в любое время без предварительного уведомления.

Emerson Automation Solutions

Россия, 115054, г. Москва,
ул. Дубининская, 53, стр. 5
Тел.: +7 (495) 995-95-59
Факс: +7 (495) 424-88-50
Info.Ru@Emerson.com
www.emerson.ru/automation
www.Fisher.com

