

# オールインワンの近接センサと リミットスイッチ



TopWorx™GO™スイッチは、最も用途の広い検出ソリューションです。近接スイッチのように検出し、リミットスイッチのように機能するため、従来のスイッチよりも信頼性の高いものになります。



# バルブ制御と近接検出の世界的リーダー。



エマソンは、プロセス産業向けのバルブ制御と近接検出の世界的リーダーです。当社のTopworxソリューションにより、プラント、プラットフォーム、およびパイプラインは、最も要求が厳しく極端な条件下で、よりインテリジェントかつ効率的に運用を管理および制御できます。

## グローバルテクノロジーのリーダーシップ

TopWorx製品のテクノロジーの進歩は、プロセスオートメーション業界の革新の最前線にあります。TopWorx製品は、FOUNDATION フィールドバス、DeviceNet、AS-インターフェース、Profibus、HARTなどのワイヤレステクノロジーとフィールドバスプロトコルを使用して、設置コストを削減し、予知メンテナンスを可能にします。

## グローバル危険区域認証

高温+204°C (+399°F)、低温-50°C (-58°F)、および海中7,010 m (23,000フィート)での適用に加えて、TopWorx製品は、IECEx、ATEX、GOST、InMetro、UL、CSA、KOSHA、およびNEPSI認定を受けた、耐圧防爆、Non-Incendive (非発火性)、本質安全防爆の危険区域での使用に適応しています。

## グローバルサービスとサポート

エマソンは、米国、英国、南アフリカ、バーレーン、シンガポールに拠点を置き、優れたサポートを提供する戦略的な立場にあります。さらに、世界中の200を超える認定製品パートナーが、必要に応じてローカルサポートを提供するために利用できます。



# 高い信頼性

GOスイッチは、最も要求の厳しい条件で高い信頼性と耐久性のある近接検出を提供します。独自のテクノロジーを使用するGOスイッチはどのタイプのセンサーよりも優れています。

## 機能

- 優れた定格電流
- 優れた圧力定格
- 優れた温度定格
- 優れた危険区域での定格
- 物理的酷使に対する優れた耐性
- 腐食性、塩水に対する優れた耐性

GOスイッチを使用することで、次の事が期待できます：

- 高電流定格、AC/DCおよびNO/NC配線の柔軟性、および鉄金属および磁気ターゲットの非接触検出を提供する独自のテクノロジー。
- Zone0 (本質安全防爆)、Zone1 (防爆)、Zone2 (非発火性) Class I, Div. 1 & 2, Class II, Div 1 & 2 および Class IIIの危険場所で使用するためのグローバル認証。
- 発電、化学、製油所、鉄鋼とアルミニウム、水と廃水、石油とガス、石油化学、食品と飲料、パルプと紙、重機、鋳業、軍用車両、製造、アミューズメントパーク、運搬管理業界での確かな信頼性。
- 非常に高温、低温、湿潤、汚れ、酷使、腐食性、および爆発性の環境におけるミッションクリティカルな用途での耐久性。



# GO™スイッチの機能

## 共通の特長および利点

独自の技術を使用するGOスイッチは、最も過酷な用途において、従来のリミットスイッチや近接センサよりも優れています。

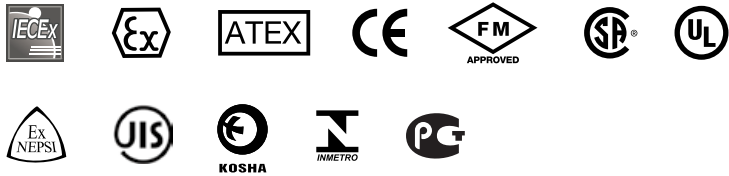

## GOスイッチのクイックセレクションガイド

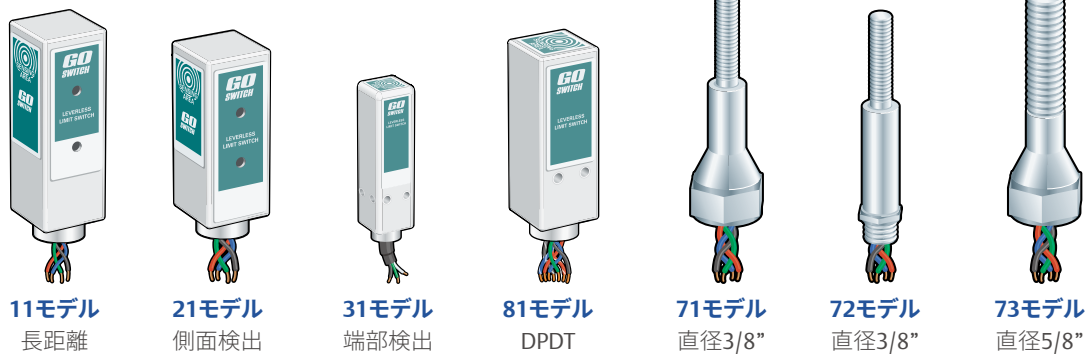

	11モデル 長距離	21モデル 側面検出	31モデル 端部検出	81モデル DPDT	71モデル 直径3/8"	72モデル 直径3/8"	73モデル 直径5/8"
汎用	●	●	●	●	●	●	●
Class I, Div 1	●	●	●	●	●	●	●
Class I, Div 2	●	●	●	●	●	●	●
Class II, Div 1	●	●	●	●	●	●	●
Class II, Div 2	●	●	●	●	●	●	●
Class III	●	●	●	●	●	●	●
Zone0、本質安全防爆	●	●	●	●		●	●
Zone1、耐圧防爆	●	●	●	●	●	●	●
水中	●	●		●			●
高温	●			●	●	●	●
DPDT				●			

拡張検出

精密検出

## GOスイッチには、次の機能と利点があります。

機能	利点
磁性金属と磁気ターゲットによる近接検知 - 露出した可動部品なし	レバーアームの破損や曲がり、機械的位置合わせの不良、再現性の低下を排除
ターゲット磁石を使用した拡張検出	検出距離の拡張するために別のデバイスを購入/取得する必要性なし
電気ノイズ、溶接フィールド、および無線周波数干渉に対する耐性	誘導型近接センサーに共通する電気的問題を排除
作動のための電力の消費なし	漏れ電流と電圧降下を排除
ACまたはDC、N/OまたはN/C、直列または並列配線	少ない部品数でさまざまな用途のニーズに対応できる柔軟性
接点がポッティングされ、環境から密閉された金属製ハウジング	ほこり、汚れ、湿気、またはほとんどの腐食性物質、腐食性物質、または化学物質の影響を受けません。
リード線、ケーブル、クイックディスコネクションなどを含む複数の配線オプション。	簡単な設置と既存のプラント配線規格へのシームレスな統合
Zone0、1、2およびClass1および2、Div1および2のさまざまな危険区域認証	本質安全防爆、非発火性の要件への準拠
-50°Cから+204°C (-58°Fから+400°F)の範囲の作動温度。	従来のセンサでは高温、低温すぎる領域でもプラントプロセスを監視する機能

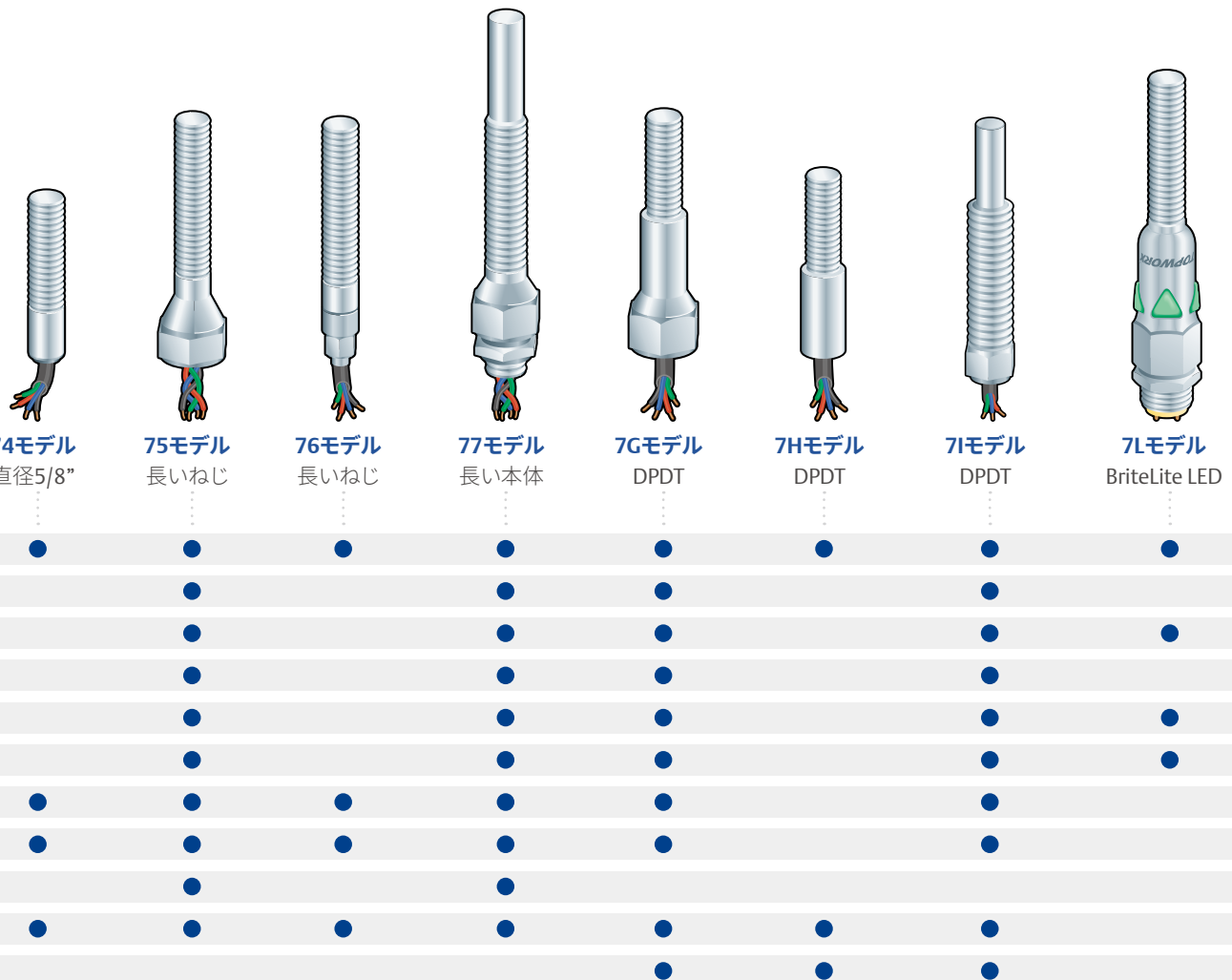

# GO™スイッチ拡張検出

最も過酷な条件で持続するように構築されています

GOスイッチ11、21、31、および81モデルは、従来の機械式リミットスイッチの理想的な代替品です。密閉された接点、頑丈なハウジング、鉄金属および磁気ターゲットの非接触検出、およびスナップアクション応答により、これらのスイッチは、厄介な機械的リミットスイッチアプリケーションの究極の問題解決策になります。

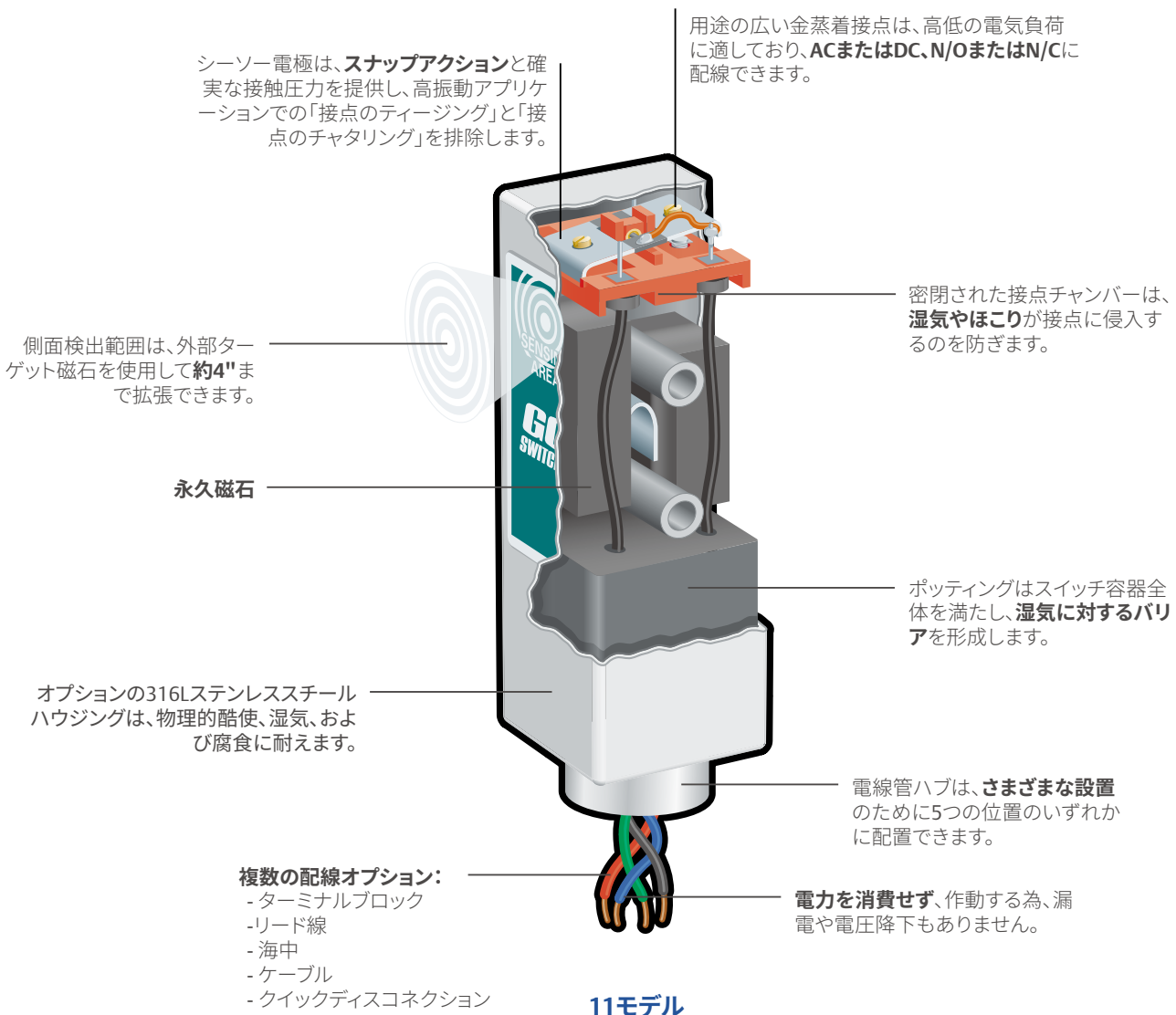

11、21、31、および81モデルは、世界初のGOスイッチでした。シンプルなデザイン、頑丈なハウジング、広い検出範囲、および世界的な認可により、これらのスイッチは、信頼性の高い近接検出が必要な場合に理想的な選択肢になります。これらすべてのモデルに共通するいくつかの機能には、-50°Cから105°C (-58°Fから+ 221°F) の標準作動温度範囲と金メッキSPDTドライ接点が含まれます。

## 11モデル

### 機能

- 単極双投 (SPDT) 5A/240VAC、10A/120VAC、3A/24VDC
- AC/DC、NO/NC配線の柔軟性
- -50°Cから105°C (-58°Fから+ 221°F) の作動温度
- 10 mm (3/8インチ) の検出距離 (磁性金属)
- ドライ接点
- 本質的に安全
- 側面検出
- 金メッキ接点

### オプション

- 高温: -50°Cから+ 176°C (-58°Fから+ 350°F)
- 316Lステンレススチールハウジング
- 拡張検出: 14 mm (9/16インチ)
- ターミナルブロック、リード線、またはケーブル
- ラッチング接点
- 海底コネクタ
- クイックディスコネクション-マイクロまたはミニ
- 世界の危険区域認可



## 81モデル

### 機能

- 双極双投 (DPDT) 5A/240VAC、10A/120VAC、3A/24VDC
- AC/DC、NO/NC配線の柔軟性
- -50°Cから105°C (-58°Fから+ 221°F) の作動温度
- 6 mm (1/4インチ) 検出距離 (鉄金属)
- ドライ接点
- 本質的に安全
- 端部検出
- 金メッキ接点

### オプション

- 高温: -50°Cから+ 176°C (-58°Fから+ 350°F)
- 単極双投 (SPDT) 10A/120VAC、3A/24VDC
- 316Lステンレススチールハウジング
- リード線またはケーブル
- 海底コネクタ
- クイックディスコネクション-ミニ
- CSA/UL危険区域認証



## 21モデル

### 機能

- 単極双投 (SPDT) 5A/240VAC、10A/120VAC、3A/24VDC
- AC/DC、NO/NC配線の柔軟性
- -50°Cから105°C (-58°Fから+ 221°F) の作動温度
- 10 mm (3/8インチ) の検出距離 (非鉄金属)
- ドライ接点
- 本質的に安全
- 側面検出
- 金メッキ接点

### オプション

- 316Lステンレススチールハウジング
- ターミナルブロック、リード線、またはケーブル
- ラッチング接点
- 海底コネクタ
- クイックディスコネクション-マイクロまたはミニ
- 世界の危険区域認証



## 31モデル

### 機能

- 単極双投 (SPDT) 3A/240VAC、6A/120VAC、2A/24VDC
- AC/DC、NO/NC配線の柔軟性
- -50°Cから105°C (-58°Fから+ 221°F) の作動温度
- 6 mm (1/4インチ) 検出距離 (鉄金属)
- ドライ接点
- 本質的に安全防爆
- 端部検出
- 金メッキ接点

### オプション

- ステンレススチールエンクロージャ
- リード線またはケーブル
- クイックディスコネクション-マイクロまたはミニ
- CSA/UL危険区域認証



# GO™スイッチ拡張検出

各カテゴリから1つのオプションを選択して、最適なモデル番号を作成します。



モデル	フォーム	検出範囲	電線管口位置
<b>11、21および81モデル</b> <input checked="" type="checkbox"/> 全体 <b>11</b> 1 1/2"正方形 x 4 9/16" (下向き電線管口に1/2インチを追加) <input checked="" type="checkbox"/> 全体 <b>21</b> 1 1/2"正方形 x 3 13/16" (下向き電線管口に1/2インチを追加) 全体 <b>31</b> 1"正方形 x 3 1/4" 全体 <b>81</b> 1 1/2"正方形 x 4 3/8" (下向き電線管口に1/2インチを追加)	<input checked="" type="checkbox"/> <b>1</b> 単極双投(Form C) <input checked="" type="checkbox"/> <b>2</b> 双極双投 (Form CC) (81モデルのみ) <b>3</b> 単極双投 (Form C) ラッチング (位置保持) (11および21モデルのみ) (コンセント2、4、または5のみ) <b>5</b> ダブルメイクダブルブレイク、2回路 FormZ (11モデルのみ) <b>6</b> ダブルメイクダブルブレイク、2回路、FormZラッチング (位置保持) (11モデルのみ)	<input checked="" type="checkbox"/> <b>0</b> 1/4"端部検出 (81モデルのみ) <input checked="" type="checkbox"/> <b>1</b> 標準検出 - 3/8"側面検出 (11および21モデルのみ) <input checked="" type="checkbox"/> <b>2</b> 拡張検出 - 9/16"側面検出 (接点フォームは1または3でなければなりません) (11モデルのみ) <b>7</b> 精密検出 - 1/4"側面検出 (最小差動) (11、21、31モデルのみ)	<b>1</b> 検出エリアの後ろ (11、21、81モデルのみ) <b>2</b> 検出エリアの左側 (11および21モデルのみ) <b>3</b> 検出エリアの右側 (11および21モデルのみ) <b>4</b> 検出エリアと同じ側 (11および21モデルのみ) <b>5</b> 本体底部
<b>注文ガイド</b> 各ボックスに入力して、完全なモデル番号を作成します。			
周波数モデル	フォーム	検出範囲	電線管口位置



本体材質	認証	配線オプション																																																																														
<p>✓ 1 標準本体</p> <p>✓ 2 316Lステンレススチール*</p> <p>*濡れた環境や過酷な環境では、全溶接ステンレススチールスイッチをお勧めします。</p>	<p>✓ - CSA / FM Cl I, Div 2, Grps A-D; Cl II, Div 1&amp;2, Grps E-G, Cl III</p> <p>- 176°C (350°F) までの高温</p> <p>- UL Cl I, Div 1; Grps A-D; Cl II, Div 1 Grps E-G; Cl III</p> <p>✓ - CSA / FM Cl I, Div 1; Grps A-D; Cl II, Div 1; Grps E-G; Cl III</p> <p>✓ - CSA / FM Cl I, Div 2; Grps A-D; Cl II, Div 2; Grps F, G; Cl III</p> <p>- cUL認定 汎用</p> <p>✓ - UL認定 汎用</p> <p>- ATEX/IECExZone0 Ex ia IIC T6 Ga, Ex ia IIIC T85°C Da, (-40°C ≤ Ta ≤ 50°C) (配線はSまたは00/00Mである必要があります) (11、21、および81モデルのみ)</p> <p>- ATEX/IEC ExZone0 Ex ia IIC T4 Ga, Ex ia IIIC T135°C Da, (-40°C ≤ Ta ≤ 100°C)</p> <p>- ATEX/IECEx Zone0 Ex ia IIC T3 Ga, Ex ia IIIC T200°C Da, (-40°C ≤ Ta ≤ 150°C)</p> <p>*各国認証に対応</p> <p>*認証はモデル固有です。TopWorx販売代理店に連絡するか、価格ガイドを参照して、特定の認証で型式番号を作成してください。</p>	<p>✓ <b>ターミナルブロック</b> (11および21モデルのみ)</p> <table border="0"> <tr><td>00</td><td>1/2"-14 NPT</td></tr> <tr><td>00M</td><td>M20</td></tr> </table> <p>✓ <b>リード線</b>-18ゲージ、PVC絶縁</p> <table border="0"> <tr><td>A2</td><td>3'</td></tr> <tr><td>A3</td><td>6'</td></tr> <tr><td>A4</td><td>12'</td></tr> <tr><td>A5</td><td>25'</td></tr> <tr><td>A6</td><td>50'</td></tr> <tr><td>A7</td><td>100'</td></tr> <tr><td>A8</td><td>250'</td></tr> </table> <p><b>ケーブル</b>-16ゲージ、SOゴム絶縁</p> <table border="0"> <tr><td>B2</td><td>3'</td></tr> <tr><td>B3</td><td>6'</td></tr> <tr><td>B4</td><td>12'</td></tr> <tr><td>B5</td><td>25'</td></tr> <tr><td>B6</td><td>50'</td></tr> <tr><td>B7</td><td>100'</td></tr> <tr><td>B8</td><td>250'</td></tr> </table> <p><b>ミニチェンジコネクタ</b> (11、21、31、81モデル) (認可7または8のみ)</p> <table border="0"> <tr><td>DCA</td><td>3ピン</td></tr> <tr><td>DCD</td><td>4ピン</td></tr> <tr><td>DCH</td><td>7ピン (81モデルのみ)</td></tr> </table> <p><b>クイックディスコネクションM12x1</b> (エリア分類は7または8である必要があります) (11、21、31モデルのみ)</p> <table border="0"> <tr><td>DMD</td><td>4ピン</td></tr> </table> <p><b>海底コネクタ</b> (11、21、81モデル) (筐体2または4のみ) (認可7または8のみ)</p> <table border="0"> <tr><td>3DD</td><td>3ピン</td></tr> <tr><td>4DD</td><td>4ピン</td></tr> <tr><td>8DD</td><td>8ピン (81モデルのみ)</td></tr> <tr><td>3DE</td><td>3ピン90°</td></tr> <tr><td>4DE</td><td>4ピン90°</td></tr> </table> <p><b>高温リード線</b>-18ゲージ、テフロン™絶縁</p> <table border="0"> <tr><td>F2</td><td>3'</td></tr> <tr><td>F3</td><td>6'</td></tr> <tr><td>F4</td><td>12'</td></tr> <tr><td>F5</td><td>25'</td></tr> <tr><td>F6</td><td>50'</td></tr> <tr><td>F7</td><td>100'</td></tr> <tr><td>F8</td><td>250'</td></tr> </table> <p><b>ケーブル</b>-18ゲージブルーシリコン (エリア分類はF、G、またはHである必要があります) (11、21、81モデルのみ)</p> <table border="0"> <tr><td>S2</td><td>3'</td></tr> <tr><td>S3</td><td>6'</td></tr> <tr><td>S4</td><td>12'</td></tr> <tr><td>S5</td><td>25'</td></tr> <tr><td>S6</td><td>50'</td></tr> <tr><td>S7</td><td>100'</td></tr> <tr><td>S8</td><td>250'</td></tr> </table> <p>*配線オプションはモデル固有です。特定の配線オプションを選択するには、TopWorx販売代理店にお問い合わせください。</p>	00	1/2"-14 NPT	00M	M20	A2	3'	A3	6'	A4	12'	A5	25'	A6	50'	A7	100'	A8	250'	B2	3'	B3	6'	B4	12'	B5	25'	B6	50'	B7	100'	B8	250'	DCA	3ピン	DCD	4ピン	DCH	7ピン (81モデルのみ)	DMD	4ピン	3DD	3ピン	4DD	4ピン	8DD	8ピン (81モデルのみ)	3DE	3ピン90°	4DE	4ピン90°	F2	3'	F3	6'	F4	12'	F5	25'	F6	50'	F7	100'	F8	250'	S2	3'	S3	6'	S4	12'	S5	25'	S6	50'	S7	100'	S8	250'
00	1/2"-14 NPT																																																																															
00M	M20																																																																															
A2	3'																																																																															
A3	6'																																																																															
A4	12'																																																																															
A5	25'																																																																															
A6	50'																																																																															
A7	100'																																																																															
A8	250'																																																																															
B2	3'																																																																															
B3	6'																																																																															
B4	12'																																																																															
B5	25'																																																																															
B6	50'																																																																															
B7	100'																																																																															
B8	250'																																																																															
DCA	3ピン																																																																															
DCD	4ピン																																																																															
DCH	7ピン (81モデルのみ)																																																																															
DMD	4ピン																																																																															
3DD	3ピン																																																																															
4DD	4ピン																																																																															
8DD	8ピン (81モデルのみ)																																																																															
3DE	3ピン90°																																																																															
4DE	4ピン90°																																																																															
F2	3'																																																																															
F3	6'																																																																															
F4	12'																																																																															
F5	25'																																																																															
F6	50'																																																																															
F7	100'																																																																															
F8	250'																																																																															
S2	3'																																																																															
S3	6'																																																																															
S4	12'																																																																															
S5	25'																																																																															
S6	50'																																																																															
S7	100'																																																																															
S8	250'																																																																															
本体材質	認証	配線オプション																																																																														

# GO™スイッチ-精密検出

最も過酷な条件で持続するように構築されています

すべてのステンレススチール構造、柔軟なAC/DC、NO/NC、およびSPDT/DPDT接点構成、優れた耐食性、およびすべての危険領域に対するグローバル認証により、70シリーズGOスイッチは、最も過酷なアプリケーションで誘導型近接スイッチよりも優れています。

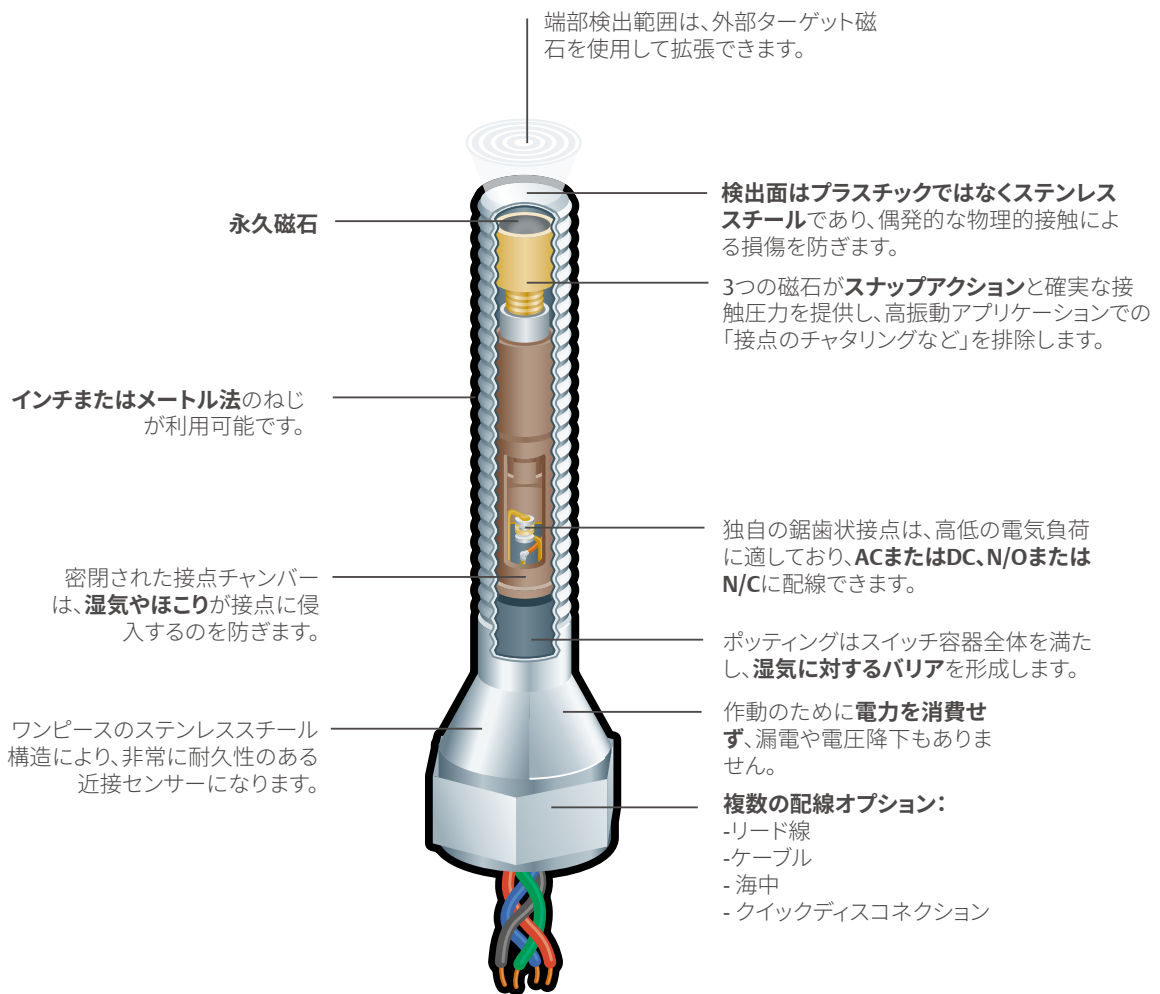

## 73モデル

すべての70シリーズモデル

温度定格：

71-77: -40°F (-40°C) から +221°F (+105°C) 標準\*

71-77, 7G, 7H: +400°F (+204°C) までの高温\*

7L: -40°F (-40°C) から +160°F (+71°C) \*

\*温度定格の変動については証明書を参照してください。



## 71モデル

### 機能

- 単極双投  
(SPDT) 2A/240VAC、4A/120VAC、3A/24VDC
- AC / DC、NO / NC配線の柔軟性
- -50°Cから105°C (-58°Fから+ 221°F) の作動温度
- 1 mm (0.040インチ) の検出距離 (磁性金属)
- ドライ接点
- 本質的に安全
- 端部検出
- パラジウムシルバー接点
- ステンレススチール316Lハウジング

### オプション

- 高温: -50°Cから+ 176°C (-58°Fから+ 350°F)
- リード線またはケーブル
- クイックディスコネクション-マイクロ
- 3/8”またはM12ねじ
- 世界の危険区域認証



## 73モデル

### 機能

- 単極双投  
(SPDT) 2A/240VAC、4A/120VAC、3A/24VDC
- AC/DC、NO/NC配線の柔軟性
- -50°Cから105°C (-58°Fから+ 221°F) の作動温度
- 2.5 mm (0.100インチ) の検出距離 (磁性金属)
- ドライ接点
- 本質的に安全
- 端部検出
- パラジウムシルバー接点
- ステンレススチール316Lハウジング

### オプション

- 高温: -50°Cから+ 204°C (-58°Fから+ 400°F)
- 圧力定格: 2,000  
5,000、10,000 PSI、(140、345、690バール)
- リード線またはケーブル
- 海底コネクタ
- ハーメチックシール
- 迅速交換-マイクロまたはミニ
- 5/8”またはM18ねじ
- 世界の危険区域認証



## 72モデル

### 機能

- 単極双投  
(SPDT) 2A/240VAC、4A/120VAC、3A/24VDC
- AC/DC、NO/NC配線の柔軟性
- -50°Cから105°C (-58°Fから+ 221°F) の作動温度
- 1 mm (0.040インチ) の検出距離 (非鉄金属)
- ドライ接点
- 本質的に安全
- 端部検出
- パラジウムシルバー接点
- ステンレススチール316Lハウジング

### オプション

- 高温: -50°Cから+ 204°C (-58°Fから+ 400°F)
- リード線またはケーブル
- 迅速交換-マイクロ
- 3/8”またはM12メートルねじ
- ATEX / IECEx危険区域認証



## 74モデル

### 機能

- 単極双投  
(SPDT) 2A/240VAC、4A/120VAC、3A/24VDC
- AC/DC、NO/NC配線の柔軟性
- -50°Cから105°C (-58°Fから+ 221°F) の作動温度
- 2.5 mm (0.100インチ) の検出距離 (非鉄金属)
- ドライ接点
- 本質的に安全
- 端部検出
- パラジウムシルバー接点
- ステンレススチール316Lハウジング

### オプション

- 高温: -50°Cから+ 204°C (-58°Fから+ 400°F)
- 圧力定格: 2,000、5,000、10,000 PSI、(140、345、  
690バール)
- リード線またはケーブル
- 耐水性スクイーズコネクタ
- クイックディスコネクション-マイクロ
- 5/8”またはM18ねじ
- ATEX / IECEx危険区域認証

# GO™スイッチ-精密検出

最も過酷な条件で持続するように構築されています



## 75モデル

### 機能

- 単極双投  
(SPDT) 2A/240VAC、4A/120VAC、3A/24VDC
- AC/DC、NO/NC配線の柔軟性
- -50°Cから105°C (-58°Fから+ 221°F) の作動温度
- 2.5 mm (0.100インチ) の検出距離 (磁性金属)
- ドライ接点
- 本質的に安全
- 端部検出
- パラジウムシルバー接点

### オプション

- 高温: -50°Cから+ 204°C (-58°Fから+ 400°F)
- ステンレススチール316Lハウジング
- 圧力定格: 2,000、5,000、10,000 PSI、(140、345、690bars)
- リード線またはケーブル
- 海底コネクタ
- ハーメチックシール
- クイックディスコネクション-マイクロまたはミニ
- 5/8"またはM18ねじ
- 世界の危険区域認証



## 76モデル

### 機能

- 単極双投  
(SPDT) 2A/240VAC、4A/120VAC、3A/24VDC
- AC/DC、NO/NC配線の柔軟性
- -50°Cから105°C (-58°Fから+ 221°F) の作動温度
- 2.5 mm (0.100インチ) の検出距離 (磁性金属)
- 316Lステンレススチールハウジング
- ドライ接点
- 本質的に安全
- 端部検出
- パラジウムシルバー接点

### オプション

- 高温: -50°Cから+ 204°C (-58°Fから+ 400°F)
- 圧力定格: 2,000、5,000、10,000 PSI、(140、345、690bars)
- リード線またはケーブル
- 耐水性スクイーズコネクタ
- クイックディスコネクション-マイクロ
- 5/8"またはM18ねじ



## 7Hモデル

### 機能

- 双極双投  
(DPDT) 1.5A/240VAC、3A/120VAC、1A/24VDC
- AC / DC、NO / NC配線の柔軟性
- -50°Cから105°C (-58°Fから+ 221°F) の作動温度
- 2.3 mm (0.090インチ) の検出距離 (非鉄金属)
- 316Lステンレススチールハウジング
- ドライ接点
- 本質的に安全
- 端部検出
- パラジウムシルバー接点

### オプション

- 高温: -50°Cから+ 204°C (-58°Fから+ 400°F)
- リード線またはケーブル
- クイックディスコネクション-ミニ
- 5/8"ねじ



## 7Gモデル

### 機能

- 双極双投 (DPDT) 1.5A/240VAC、3A/120VAC、1A/24VDC
- AC/DC、NO/NC配線の柔軟性
- -50°Cから105°C (-58°Fから+ 221°F) の作動温度
- 2.3 mm (0.090インチ) の検出距離 (非鉄金属)
- 316Lステンレススチールハウジング
- ドライ接点
- 本質的に安全
- 端部検出
- パラジウムシルバー接点

### オプション

- 単極双投 (SPDT) 2A/240VAC、4A/120VAC、1A/24VDC
- 高温: -50°Cから+ 204°C (-58°Fから+ 400°F)
- リード線またはケーブル
- ハーメチックシール
- クイックディスコネクション-ミニ
- 5/8”またはM18ねじ
- 世界の危険区域認証



## 7Iモデル

### 機能

- 双極双投 (DPDT) 1.5A/240VAC、3A/120VAC、1A/24VDC
- AC/DC、NO/NC配線の柔軟性
- -50°Cから105°C (-58°Fから+ 221°F) の作動温度
- 2.3 mm (0.090インチ) の検出距離 (非鉄金属)
- 316Lステンレススチールハウジング
- ドライ接点
- 本質的に安全
- 端部検出
- パラジウムシルバー接点

### オプション

- 高温: -50°Cから+ 204°C (-58°Fから+ 400°F)
- リード線またはケーブル
- クイックディスコネクション-ミニ
- 5/8”ねじ
- 世界の危険区域認証



## 77モデル

### 機能

- 単極双投 (SPDT) 2A/240VAC、4A/120VAC、3A/24VDC
- AC/DC、NO/NC配線の柔軟性
- -50°Cから105°C (-58°Fから+ 221°F) の作動温度
- 2.5 mm (0.100インチ) の検出距離 (非鉄金属)
- 316Lステンレススチールハウジング
- ドライ接点
- 本質的に安全
- 端部検出
- パラジウムシルバー接点

### オプション

- 高温: -50°Cから+ 204°C (-58°Fから+ 400°F)
- 圧力定格: 2,000、5,000、10,000 PSI、(140、345、690bars)
- リード線またはケーブル
- 海底コネクタ
- クイックディスコネクション-マイクロまたはミニ
- 5/8”またはM18ねじ
- 世界的な危険区域認可



## 7Lモデル

### 機能

- 単極双投 (SPDT) 0.25A/120VAC、0.25A/24VDC
- AC/DC、NO/NC配線の柔軟性
- -40°Cから71°C (-40°Fから+ 160°F) の作動温度
- 2.5 mm (0.100インチ) の検出距離 (磁性金属)
- 端部検出
- ステンレススチール316ハウジング
- パラジウムシルバー接点

### オプション

- リード線またはケーブル
- クイックディスコネクション-マイクロまたはミニ
- 5/8”ねじ
- CSA/UL危険区域認証

# GO™スイッチ-精密検出

各カテゴリから1つのオプションを選択して、最適なモデル番号を作成します。



71モデル  
直径3/8"



72モデル  
直径3/8"



73モデル  
13564-A2



74モデル  
直径5/8"

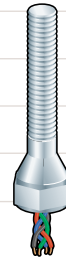

75モデル  
長いねじ

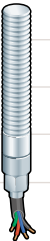

76モデル  
長いねじ

モデル	フォーム	検出範囲	電線管口位置
71 3/8" x 3 15/16" - 1/2" NPT電線管口 71M 12M x 100mm - M20電線管口 ✓ 72 3/8" x 3 3/8" - コンジットなし 72M 12M x 86mm - コンジットなし 73 5/8" x 3 5/8" - 1/2" NPT電線管口 73M 18M x 92mm - M20電線管口 74 5/8" x 2 3/4" - コンジットなし 74M 18M x 70mm - コンジットなし 75 5/8" x 4 5/16" - 1/2" NPT電線管口 75M 18M x 110mm - M20電線管口 76 5/8" x 3 3/16" - コンジットなし 76M 18M x 81mm - コンジットなし 77 3/4" x 5 13/16" - 1/2" NPT電線管口 7G 5/8" x 4" - 1/2" NPT電線管口 7GM 18M x 102mm - M20電線管口 7H 5/8" x 3 1/4" - コンジットなし 71 1" x 5 5/8" - 1/2" NPT電線管口 7LG 5/8" x 4 3/4" - 1/2" NPT電線管口 7LR 5/8" x 4 3/4" - 1/2" NPT電線管口	✓ 1 単極双投(Form C) 2 双極双投(Form CC) (モデル7G、7GM、7Hおよび71のみ)	✓ 3 標準検出 - .100"端部検出 4 .072"端部検出 (73、75、77、74、76、73M、74M、75M、76M、77Mモデルのみ) 5 .060"端部検出 (73、75、77、74、76、73M、74M、75M、76M、77Mモデル。認可2、7または8) 6 .040"端部検出 (71および72モデルのみ)	✓ 5 本体底部 2 側面エントリ (認可は2または8、配線はF) * 一部のモデルのみ
<b>注文ガイド</b> 各ボックスに入力して、完全なモデル番号を作成します。			
モデル	フォーム	検出範囲	電線管口位置

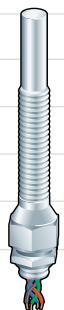

77モデル  
長い本体



7Gモデル  
DPDT



7Hモデル  
DPDT

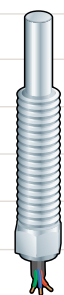

7Iモデル  
DPDT



7Lモデル  
Britelite LED

## エンクロージャ材質

## 認証

## 配線オプション

6 316L ステンレススチール

- 400°Fまでの高温
  - UL  
CI I, Div 1; Grps A-D; CI II, Div 1 Grps E-G; CI III
  - ✓ UL  
CI I, Div 1; Grps A-D; CI II, Div 1 Grps E-G; CI III
  - UL  
CI I, Div 2; Grps A-D; CI II, Div 2 Grps F-G; CI III
  - cUL 汎用
  - UL汎用
  - ATEX/IECExゾーン1  
Ex db IIC T6 Gb, Ex tb IIIC T85°C Db, IP66 (-40°C ≤ Ta ≤ 50°C)  
Ex db IIC T4 Gb, Ex tb IIIC T135°C Db, IP66 (-40°C ≤ Ta ≤ 100°C)  
Ex db IIC T3 Gb, Ex tb IIIC T200°C Db, IP66 (-40°C ≤ Ta ≤ 150°C)
  - 温度範囲はモデルと配線タイプによって異なり、最終的な証明書はそれぞれ異なる場合があります。TopWorxにご相談ください。
  - ATEX/IECExZone1  
Ex db IIC T6 Gb, Ex tb IIIC T85°C Db, IP66 (-40°C ≤ Ta ≤ 50°C)  
Ex db IIC T6 Gb, Ex tb IIIC T85°C Db, IP66 (-60°C ≤ Ta ≤ 50°C)  
Ex db IIC T4 Gb, Ex tb IIIC T135°C Db, IP66 (-40°C ≤ Ta ≤ 100°C)  
Ex db IIC T3 Gb, Ex tb IIIC T200°C Db, IP66 (-40°C ≤ Ta ≤ 150°C)
  - ATEX/IEC ExZone0Ex ia IIC T6 Ga, Ex iD IIIC T85C Da (-40°C ≤ Ta ≤ 50°C)
  - ATEX/IEC ExZone0, Ex ia IIC T4 Ga, Ex iD IIIC T135C Da (-40°C ≤ Ta ≤ 100°C)
  - ATEX/IEC ExZone0, Ex ia IIC T3 Ga (-40°C ≤ Ta ≤ 150°C)
- その他の認証に対応。世界の認証リストについては、TopWorxにご相談ください。
- \*認証はモデル固有です。TopWorx販売代理店に連絡するか、価格ガイドを参照して、特定の認証で型式番号を作成してください。
- \*\*注：密閉された接点には鉛シールは必要ありません（お問い合わせフォーム1）。

✓ リード線-18ゲージ、PVC絶縁（DPDT=20ゲージ）

A2	A3	A4	A5	A6	A7	A8
3'	6'	12'	25'	50'	100'	250'

ケーブル-18ゲージ（DPDT = 22ゲージ）

B2	B3	B4	B5	B6	B7	B8
3'	6'	12'	25'	50'	100'	250'

ミニチェンジコネクタ（71、73、75、77、7Gモデルのみ）（認可7または8のみ、3ピンは8のみ）

DCA 3ピン  
DCD 4ピン

マイクロチェンジコネクタ（72、74、76モデル）  
（認可7または8のみ、3ピンは8のみ）

DBA 3ピン  
DBD 4ピン

海底コネクタ

（73、75、77モデル）（認可7または8のみ、3ピンは8のみ）

3DD 3ピン  
4DD 4ピン  
8DD 8ピン（7Gのみ）  
3DE 3ピン90°  
4DE 4ピン90°

高温リード（テフロン™絶縁）18ゲージ  
（DPDT = 20ゲージ）

F2	F3	F4	F5	F6	F7	F8
3'	6'	12'	25'	50'	100'	250'

高温リード（ピーク絶縁）（モデル71-77）

H2	H3	H4	H5	H6	H7	H8
3'	6'	12'	25'	50'	100'	250'

\* レイカム、シリコン（ブルー）およびその他のQDCオプションが利用可能です。

\*\* 配線オプションはモデル固有です。特定の配線オプションを選択するには、TopWorx販売代理店にお問い合わせください。

エンクロージャ材質

認可

配線オプション

# GO™スイッチ特殊センサ

## プロセスおよびプラント自動化向けの検出ソリューション

### スイッチボックスセンサ

35シリーズGOスイッチは、バルブモニターの信頼できる性能を提供します。密閉された接点、低いヒステリシス、振動、湿気、汚染物質、および極端な温度に対する優れた耐性を備えた35シリーズは、利用可能な他のバルブ監視スイッチまたはセンサーよりも明らかに優れています。バルブ位置モニターやスイッチボックスをご注文の際は、必ず**GOスイッチ**をご選定ください。

#### 機能

- AC/DC、NO/NC配線の柔軟性
- 本質的に安全
- 密閉された接点

#### オプション

- SPDT定格4A/120VACおよび3A/24VDC (薄いブラックラッカーでコーティングされた銅)
- DPDT定格4A/120VACおよび3A/24VDC (ステンレススチールハウジング)



TopWorx/バルブコントローラー用のGOスイッチ  
密閉されたDPDT接点ステンレススチールハウジング

### 油圧/空気圧シリンダーのストロークエンドセンサー

Stroke-To-GOシリンダー近接センサーは、空気圧シリンダーと油圧シリンダーのストローク終了位置を正確に示します。自動車業界の基準を超えるように設計されたハウジングは、ステンレススチールの棒鋼から機械加工され、溶接スラグ、クーラント、切削液、物理的酷使、さらには高温などの極端な外部条件に耐えながら、3,000 PSI (206bars) の圧力を処理します (ULの4Xバースト要件でテスト済み)。Stroke-to-GOには、最も厳しい用途において現場で実証されているものと同じ70シリーズGOスイッチメカニズムが組み込まれています。この独特な設計は、シリンダー位置のストローク終了表示に最大の利点を提供します。

#### 機能

- SPSTまたはSPDT接点
- AC/DC、NO/NC配線の柔軟性
- ステンレススチールハウジング
- 3,000 psi (206bars) の作動圧力
- -50°Cから105°C (-58°Fから+ 221°F) の作動温度
- 360°調整可能

#### オプション

- -50°Cから+ 204°C (-58°Fから+ 400°F) 高温
- クイックディスコネクション
- 水中機能
- LED表示

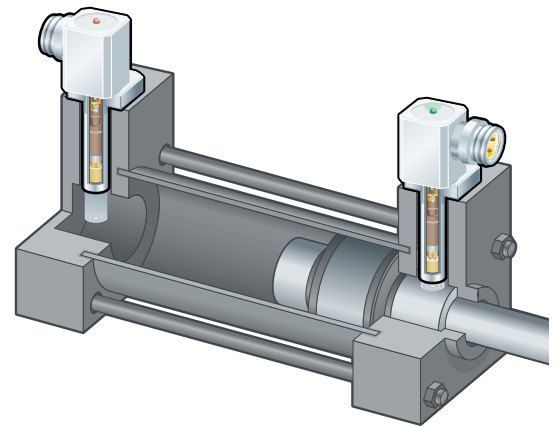



## 高温センサー

GOスイッチの高温センサーは、最大204°C (400°F) の温度での連続作動に対応しています。これは、蒸気タービンだけでなく、乾燥機、ボイラー、アルミニウムダイカスト、鉄鋼加工、蒸気バルブのバルブ位置監視などの他の高熱用途で特に有用であることが証明されています。



## 70シリーズ接合ヘッド

GOスイッチ71、73、75、77、7G、および7Iモデルは、端子箱オプション付きで入手できます。接合ヘッドには、ATEX / IECExの「e」コーディングが採用されています。GOスイッチのATEX/IECEx「d」コーディングと組み合わせると、完全なGOスイッチ、端子箱アセンブリはEx「de」コーディングに対応。Ex「de」コーディングにより、GOスイッチ、端子箱の安全性評価が向上し、Zone1の危険区域での設置コストを削減できます。このオプションを使用すると、スイッチに直接接続できます。



### 機能

- 軽量アルミニウムとステンレススチールの端子箱
- -40°Cから100°C (-40°Fから212°F) の作動温度
- 本質的に安全
- Zone1、Ex「de」

## 水中センサー

GO Switch水中センサーは、7,010m/23,000ftの深さまで水中に沈めることができ、沖合の石油プラットフォーム、ロックおよびダムゲート、船舶および大型船、ピン配置検出、廃水レンダリングエリア、船底レベル、高圧洗浄、跳ね橋、海中バルブ位置監視などの用途で、トラブルのない位置検出を提供します。



# GO™スイッチ発電所ソリューション

## 発電業界向けの検出ソリューション

GOスイッチは、石炭および灰処理装置、スートブロワーおよびウォールブロワー、ダンパー、イグナイター、給水ヒーター、ホッパーバルブ、水脱塩バルブ、スクラバーバルブなど、発電所での厄介な機械式リミットスイッチアプリケーションに最適なソリューションです。

### DEFENDER™タービントリップモニタ

発電業界では、信頼性が必須です。これは、タービンのコントロールバルブに関しては特に当てはまります。しかし、発電所で最も一般的な問題の1つは、スロットル、ガバナ、インターセプト、および再熱停止バルブの一般的なリミットスイッチの配置です。この用途の従来のリミットスイッチは、熱や物理的酷使による故障、および許容範囲から外れた場合の再調整が必要なことで知られています。

ディフェンダーは、スロットル、ガバナ、インターセプト、および再熱停止バルブの信頼できる監視を提供します。

これは、最大10個のGOスイッチが搭載された自己完結型の配線済みシステムであり、Westinghouseバルブの既存のリミットスイッチのドロップイン代替品であり、General Electricなどのバルブに簡単に適応できます。

#### 機能

- 簡単なスイッチ設定
- 定格204°C (400°F) のスイッチ
- ミル準拠 クイックディスコネクタ
- 頑丈な11ゲージスチール (12"x10"x5")

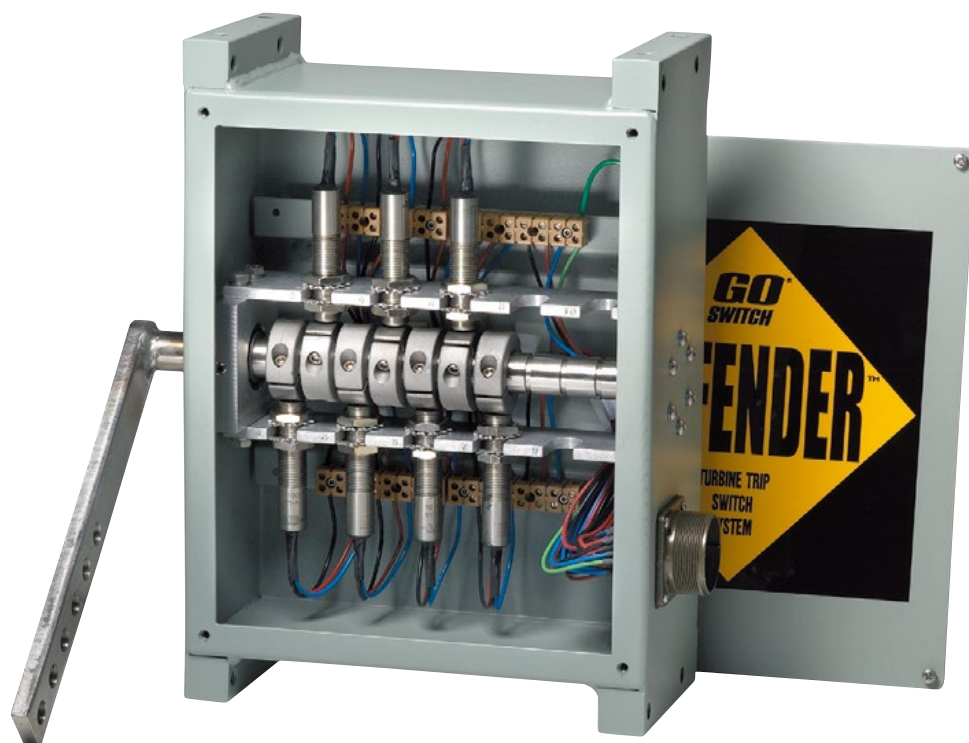

タービントリップモニタスイッチシステム

## TopWorx GO原子力認定センサ

GOスイッチ原子力グローバル認定センサーは、格納容器内のLOCA、容器外の非LOCA（過酷な条件）、および軽度の条件の用途で最大の長寿命の信頼性を実現するように設計されています。独特で堅牢なGOスイッチは、原子力および商用アプリケーションのレバーアームメカニカルスイッチの操作と信頼性にとって代わり、それを超える「設置した後に忘れることができる」センサーです。

### GOスイッチ原子力認定センサの利点

- 適格な寿命、温度、圧力、地震および放射に関する、はるかに高い、最新の環境資格
- ほとんどのメカニカルスイッチ用途に直接交換  
-接点出力N/O N/C ACまたはDC
- 物理的な接触は必要なし
- 内部可動部品は1つのみ
- 調整するレバーアームなし
- ほとんどのコースティクスや化学薬品の影響なし
- 防水/水中オプション
- 防爆オプション
- RFIとEMCの影響なし



# クイックディスコネクションとコードセット

高品質に設計されたコネクタとコードセットにより、設置とメンテナンスが簡単になります。標準設計が示され、カスタムコネクタは特別注文で入手できます。詳細については、各GOスイッチ注文ガイドの配線オプションの部分を参照してください。

## マイクロチェンジ™クイックディスコネクション

22ゲージ (3ピン.23 "直径; 4ピン.25直径; 5ピン.26直径) 成形PVC陽極酸化アルミニウムシェル定格105°C (221°F) 300V

すべてのGOスイッチで利用可能



## ミニチェンジ™クイックディスコネクション

16ゲージ (3ピン.41 "直径; 4ピン.44直径; 5ピン.52直径; 7ピン.54直径) 成形PVC陽極酸化アルミニウムシェル定格105°C (221°F) 600V

ほぼすべてのGOスイッチで利用可能



## 高圧潜水クイックディスコネクション

コネクタの全長は72mm (2.85インチ) x 17 mm x (0.65インチ) です。

10、20、70、80シリーズおよびSTG GOスイッチで使用できます。



## 高圧潜水クイックディスコネクション

Delrin™ロックスリーブを備えた成形ネオプレン™クイックディスコネクション水密シール、安全性、迅速な交換を提供します。コネクタの全長は、直径74 mm x 31 mm (2.9インチx 1.23インチ) です。

10、20、70、80シリーズおよびStroke to GOスイッチで使用できます。



# 取り付けブラケット

ほとんどのGOスイッチの取り付けに対応する標準の取り付けブラケットをご利用いただけます。これらは、スイッチの操作を妨げることなく安全に設置できるように設計されています。

## 高剛性取り付けブラケット

10シリーズGOスイッチ用  
側面取り付けブラケット



## 10/20シリーズ用ユニバーサル 取り付けブラケット

10シリーズおよび20シリーズ  
GOスイッチ用のユニバーサル  
取り付けブラケット



## コンビネーションカバー プレートと取り付けブラ ケット

10または20シリーズGOス  
イッチ用の底面取り付け



## 80シリーズ用ユニバーサル取 り付けブラケット

側面取り付けブラケット  
は、80シリーズGOスイッチを  
ロータリーバルブの位置表示  
に適合させます。



## ストラップブラケット

30シリーズGOスイッチ用ス  
トラップブラケット



## 強力「L」取り付けブラケット

70シリーズ73、74、75、76、お  
よび7GモデルGOスイッチ用  
の「L」ブラケット



## カバープレート

10および20シリーズGOスイ  
ッチのカバープレート。10お  
よび20シリーズGOスイッ  
チ用の底面取り付けカバープレ  
ート/コンジット。ガスケットと  
ねじが付属



## ジャムナット

70シリーズGOスイッ  
チ用のニッケルメッキブラ  
ス製ジャムナット



## パーカーシールナットとワッ シャー

70シリーズGOスイッチ用  
のねじシールキット。ニトリ  
ルゴム (標準) またはバイトン  
(高温または油圧作動油洗  
剤) ワッシャーを備えた亜鉛  
メッキスチール



## シーラントテープ

70シリーズGOスイッチ用の  
グラフォイルシーラントテー  
プ。漏れのない温度安定接  
合部を形成します。高圧およ  
び/または高温に推奨



# ターゲット磁石

標準の磁石を使用して、GOスイッチモデルの検出距離を伸ばすことができます。この機能により、磁石をターゲットとして使用し、検出距離を鉄金属ターゲットの最大10倍に拡大できる柔軟性が得られます。

## AMP3磁石/樹脂カバー

取り付け穴のあるプラスチック成形ブラケットのAMC3磁石。22 mm (7/8インチ) x 65 mm (29/16インチ) x 13 mm (17/32インチ)の厚さ、6 mm (7/32インチ)の穴。



すべてのGOスイッチ用

## AMS7磁石/ステンレス

磁石アセンブリ。50 mm (2インチ) x 13 mm (1/2インチ) 7/16-20UNCねじ。



70 シリーズ GO™ スイッチ用

## AMS4磁石/ステンレスカバー

取り付け穴のあるステンレススチールカバーに成形されたAMC4磁石。32 mm (1-1/4インチ) x 37 mm (17/16インチ) x 25 mm (1インチ)の厚さ、5 mm (3/16インチ)の穴。



すべてのGOスイッチ用

## AMS12磁石

磁石アセンブリ。66mm (2-3/5インチ) x 22 mm (7/8インチ) 7/16-20UNFねじ。



70 シリーズ GO™ スイッチ用

## AMC5磁石/ステンレスカバー

取り付け穴のあるステンレスカバーに成形されたAMC1磁石。22 mm (7/8インチ) x 65 mm (29/16") x 17/32" (13 mm)の厚さ、7/32" (6 mm)の穴。



すべてのGOスイッチ用

## AMF6磁石 (機械加工可能)

フレキシブル検出アンプ/外部磁石。

76 mm (3インチ) x 305 mm (12インチ) x 3/8" (10 mm)の厚さ。



すべて長距離検出形GOスイッチ用

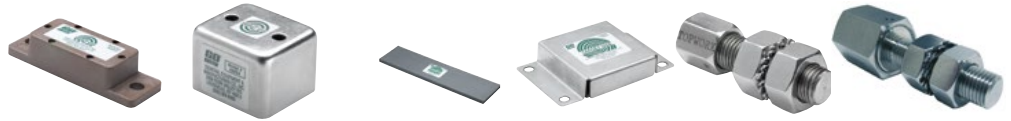

モデル	鉄金属検出 距離	AMP3検出 距離	AMS4検出 距離	AMF6検出 距離	AMC5検出 距離	AMS7検出 距離	AMS12検出 距離
11	10 mm (3/8 in)	25 mm (1 in)	32 mm (1-1/4 in)	62 mm (2-7/16 in)	86 mm (3-5/8 in)	-	-
21	10 mm (3/8 in)	25 mm (1 in)	35 mm (1-3/8 in)	62 mm (2-7/16 in)	86 mm (3-3/8 in)	-	-
31	6 mm (1/4 in)	19 mm (3/4 in)	25 mm (1 in)	41 mm (1-5/8 in)	67 mm (2-5/8 in)	-	-
71	1 mm (.040 in)	3 mm (.120 in)	4 mm (.150 in)	-	-	3 mm (.130 in)	11 mm (7/16 in)
72	1 mm (.040 in)	3 mm (.120 in)	4 mm (.150 in)	-	-	3 mm (.130 in)	11 mm (7/16 in)
73	2.5 mm (.100 in)	5 mm (.200 in)	9 mm (.350 in)	-	-	5 mm (.200 in)	13 mm (1/2 in)
74	2.5 mm (.100 in)	5 mm (.200 in)	9 mm (.350 in)	-	-	5 mm (.200 in)	13 mm (1/2 in)
75	2.5 mm (.100 in)	5 mm (.200 in)	9 mm (.350 in)	-	-	5 mm (.200 in)	13 mm (1/2 in)
76	2.5 mm (.100 in)	5 mm (.200 in)	9 mm (.350 in)	-	-	5 mm (.200 in)	13 mm (1/2 in)
77	2.5 mm (.100 in)	5 mm (.200 in)	9 mm (.350 in)	-	-	5 mm (.200 in)	13 mm (1/2 in)
7G-1 (SPST)	2.5 mm (.100 in)	5 mm (.200 in)	9 mm (.350 in)	-	-	5 mm (.200 in)	13 mm (1/2 in)
7G-2 (DPDT)	2 mm (.090 in)	4 mm (.150 in)	5 mm (.200 in)	-	-	4 mm (.150 in)	13 mm (1/2 in)
7H	2 mm (.090 in)	4 mm (.150 in)	5 mm (.200 in)	-	-	4 mm (.150 in)	13 mm (1/2 in)
7I	2 mm (.090 in)	4 mm (.150 in)	5 mm (.200 in)	-	-	4 mm (.150 in)	13 mm (1/2 in)
7L	2.5 mm (.100 in)	5 mm (.200 in)	9 mm (.350 in)	-	-	5 mm (.200 in)	13 mm (1/2 in)
81	6 mm (1/4 in)	25.4 mm (1 in)	35 mm (1-3/8 in)	69.8 mm (11/4 in)	98 mm (3-7/8 in)	-	-

# オールインワンの近接センサー とリミットスイッチ



**TOPWORX™**

GOスイッチは、最も要求の厳しい条件で、信頼性が高く耐久性のある近接検出を提供します。独自のテクノロジーを使用するGOスイッチは、高い信頼性と耐久性を必要とする用途において、他のどのセンサよりも優れています。多用途の検出ソリューションです。近接スイッチのように検出し、リミットスイッチのように機能するため、従来のスイッチよりも信頼性の高いものになります。

こちらをご覧ください: [Emerson.com/Topworx](https://Emerson.com/Topworx)  
最寄りの連絡先: [Emerson.com/contactus](https://Emerson.com/contactus)



[Emerson.com/TopWorx](https://Emerson.com/TopWorx)



[Facebook.com/EmersonAutomationSolutions](https://Facebook.com/EmersonAutomationSolutions)



[LinkedIn.com/company/Emerson-Automation-Solutions](https://LinkedIn.com/company/Emerson-Automation-Solutions)



[Twitter.com/EMR\\_Automation](https://Twitter.com/EMR_Automation)

Emersonのロゴは、Emerson Electric Co.の商標ならびにサービスマークです。ブランドのロゴタイプは、Emersonのグループ企業の一社の登録商標です。All other marks are the property of their respective owners. © 2021 Emerson Electric Co. All rights reserved. BR000163JAJP-01\_04-21



**CONSIDER IT SOLVED™**