

# Transmetteur de niveau Rosemount™ 3408

Kit d'indicateur LCD



# 1 À propos de ce guide

Ce guide fournit des instructions pour l'adaptation et le remplacement de l'indicateur LCD du transmetteur de niveau Rosemount 3408. Consulter le 3408 [Manuel de référence](#) Rosemount pour savoir comment configurer l'indicateur LCD.

## 1.1 Messages de sécurité

### **⚠ ATTENTION**

**Le non-respect de ces directives d'installation et de maintenance peut provoquer des blessures graves, voire mortelles.**

S'assurer que le transmetteur est installé par un personnel qualifié et conformément à la norme du code applicable.

Pour les installations en zones dangereuses, le transmetteur doit être installé conformément au document du transmetteur de niveau Rosemount 3408 [Certifications du produit](#) et au schéma de contrôle du système.

### **⚠ ATTENTION**

**Les explosions peuvent provoquer des blessures graves, voire mortelles.**

Avant de raccorder une interface de communication portative dans une atmosphère explosive, s'assurer que les instruments sont installés conformément aux recommandations de câblage de sécurité intrinsèque ou en zone non incendiaires en vigueur sur le site.

Sous installations antidéflagrante/anti-inflammable et non incendiaires /de type Ex ec, ne pas retirer le couvercle du transmetteur après la mise sous-tension.

Le couvercle du transmetteur doivent être serrés à fond pour être conformes aux spécifications d'antidéflagrance.

### **⚠ ATTENTION**

**Les chocs électriques peuvent provoquer des blessures graves, voire mortelles.**

S'assurer que l'alimentation principale du transmetteur est coupée et que les câbles vers toute autre source d'alimentation externe sont déconnectés ou hors tension lors du câblage du transmetteur.

**⚠ ATTENTION**

**Les fuites de procédé peuvent provoquer des blessures graves, voire mortelles.**

S'assurer que le transmetteur est manipulé avec précaution. Si le joint de procédé est endommagé, du gaz risque de s'échapper du réservoir.

**⚠ ATTENTION****Accès physique**

Tout personnel non autorisé peut potentiellement causer des dommages importants à l'équipement et/ou configurer incorrectement les équipements des utilisateurs finaux. Cela peut être intentionnel ou involontaire et doit être évité.

La sécurité physique est un élément important de tout programme de sécurité et est fondamentale pour la protection du système considéré. Limiter l'accès physique par un personnel non autorisé pour protéger les équipements des utilisateurs finaux. Cela s'applique à tous les systèmes utilisés au sein de l'installation.

**⚠ ATTENTION****Surfaces chaudes**

La bride et le joint de procédé peuvent être chauds en raison de la température élevée du procédé. Laisser refroidir avant de procéder à l'entretien.



## 1.2 Recyclage/mise au rebut du produit

Envisager le recyclage de l'équipement et de l'emballage ainsi que la mise au rebut conformément à la législation ou aux réglementations locales et nationales en vigueur.

## 1.3 Numéros de référence de la pièce de rechange

### Illustration 1-1 : Indicateur LCD

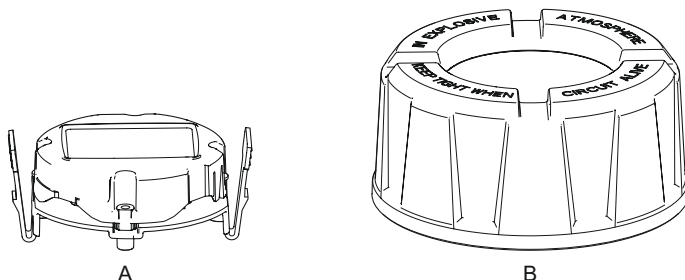

A. Indicateur LCD graphique

B. Couvercle d'indicateur

### Tableau 1-1 : Kits de pièces de rechange

Numéro de référence	Description
03408-5000-0001	Indicateur LCD graphique (sans couvercle)
03408-5000-0002	Indicateur LCD graphique avec connexion Bluetooth® (sans couvercle)
03408-5000-0003	Kit de mise à niveau de l'indicateur LCD graphique (avec couvercle de l'indicateur)
03408-5000-0004	Indicateur LCD graphique avec connexion Bluetooth (avec couvercle de l'indicateur)

## 1.4 UID et clé Bluetooth®

Il est possible de trouver l'UID et la clé sur l'étiquette en papier collée sur l'appareil et sur l'indicateur.

---

### Illustration 1-2 : Informations de sécurité Bluetooth

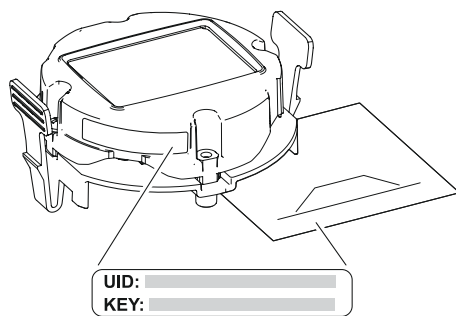

## 2 Installer le nouvel indicateur LCD

### Conditions préalables

S'assurer que l'appareil n'est pas exposé à l'humidité ou à la poussière.

### Procédure

1. ⚠ Débrancher l'alimentation électrique.
2. Tourner la vis de blocage dans le sens horaire jusqu'à ce qu'elle soit complètement vissée dans le boîtier.

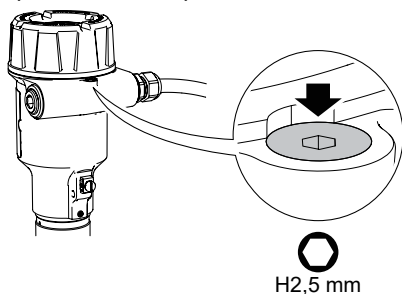

3. Retirer le couvercle.

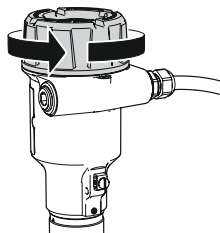

4. Retirer l'ancien indicateur LCD (le cas échéant).

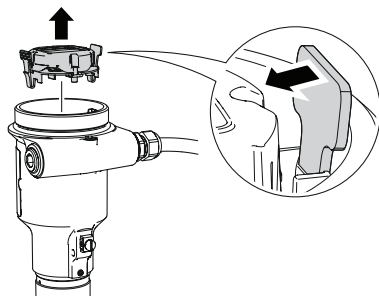

## 5. Emboîter l'indicateur LCD.

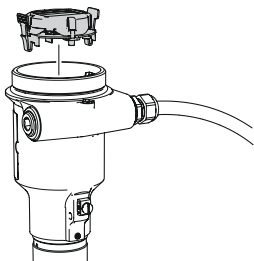

## 6. Assembler et fixer le couvercle.

- a) Vérifier que la vis de blocage du couvercle est entièrement vissée dans le boîtier.

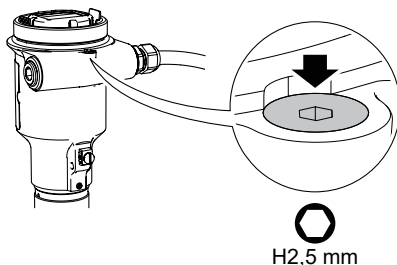

- b) Assembler et fixer le couvercle.

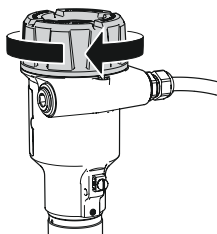
**Remarque**

Vérifier que le couvercle est complètement engagé. Il ne doit pas y avoir d'écart entre le couvercle et le boîtier.

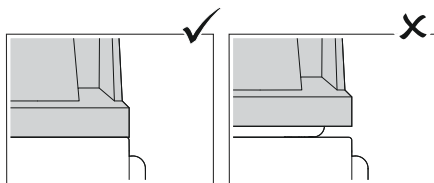

- c) Tourner la vis de blocage dans le sens antihoraire jusqu'à ce qu'elle touche le couvercle.

---

**Remarque**

Requis uniquement pour les installations antidéflagrantes/non-incendiaires.

---

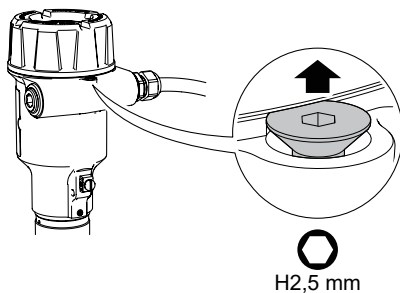

- d) Tourner la vis de blocage d'½ tour supplémentaire dans le sens antihoraire pour fixer le couvercle.

7. Raccorder l'alimentation électrique.



## 3 Apposer la vignette de certification radio

### Conditions préalables

Cela ne s'applique qu'en cas de mise à niveau vers un indicateur LCD avec connexion Bluetooth®.

### Procédure

1. Vérifier les numéros FCC ID et IC sur l'étiquette principale.
2. Choisir la vignette avec les mêmes numéros FCC ID et IC, mais avec un « B » supplémentaire à la fin.
3. Apposer la vignette sur l'étiquette principale au-dessus des numéros d'identification FCC, IC et HVIN d'origine.

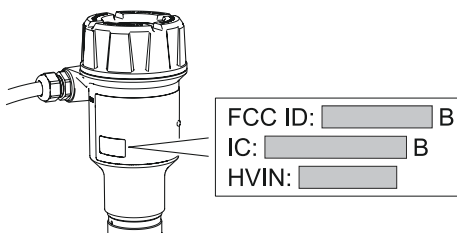







**Guide condensé**  
**00825-0303-4418, Rev. AB**  
**Mai 2023**

Pour plus d'informations: [Emerson.com](https://www.emerson.com)

©2023 Emerson. Tous droits réservés.

Les conditions générales de vente d'Emerson sont disponibles sur demande. Le logo Emerson est une marque de commerce et une marque de service d'Emerson Electric Co. Rosemount est une marque de l'une des sociétés du groupe Emerson. Toutes les autres marques sont la propriété de leurs détenteurs respectifs.

La marque et les logos « Bluetooth » sont des marques déposées par Bluetooth SIG, Inc. et utilisées sous licence par Emerson.