

Serie EBS



AVENTICS™ Serie EBS



Ejektor, Serie EBS

- Steckanschluss
- Pneumatische Ansteuerung, Inline-Form



Typ	Ejektor
Ausführung	Pneumatische Ansteuerung, Inline-Form
Betätigung	pneumatisch
Betriebsdruck min./max.	3 ... 6 bar
Umgebungstemperatur min./max.	0 ... 60 °C
Mediumtemperatur min./max.	0 ... 60 °C
Medium	Druckluft
Max. Partikelgröße	5 µm
Ölgehalt der Druckluft	0 ... 1 mg/m ³
Gewicht	0,005 kg

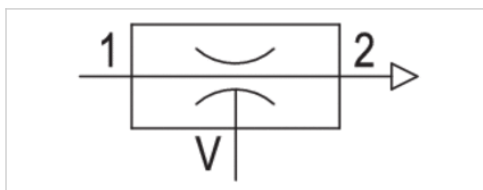

Technische Daten

Materialnummer	Typ	Düsen-Ø	Druckluftanschluss	Vakuumananschluss
R412007447	EBS-PI-05-NN	0,5 mm	Ø 4	Ø 4
R412007448	EBS-PI-07-NN	0,7 mm	Ø 4	Ø 4

Materialnummer	Max. Vakuum bei p.opt	Max. Saugvermögen	Luftverbrauch bei p.opt.
R412007447	83 %	8 l/min	13 l/min
R412007448	85 %	15,9 l/min	25 l/min

Materialnummer	Schalldruckpegel angesaugt	Schalldruckpegel ansaugend
R412007447	52 dB	60 dB
R412007448	63 dB	63 dB

p.opt. = optimaler Betriebsdruck

Technische Informationen

Hinweis: Alle Angaben beziehen sich auf einen Umgebungsdruck von 1.013 bar und eine Umgebungstemperatur von 20 °C . Der Drucktaupunkt muss mindestens 15 °C unter der Umgebungs- und Mediumstemperatur liegen und darf max. 3 °C betragen.

Technische Informationen

Werkstoff

Gehäuse	Polyamid glasfaserverstärkt
Dichtung	Acrylnitril-Butadien-Kautschuk
Düse	Aluminium
Lösering	Polyamid

Abmessungen

Abmessungen

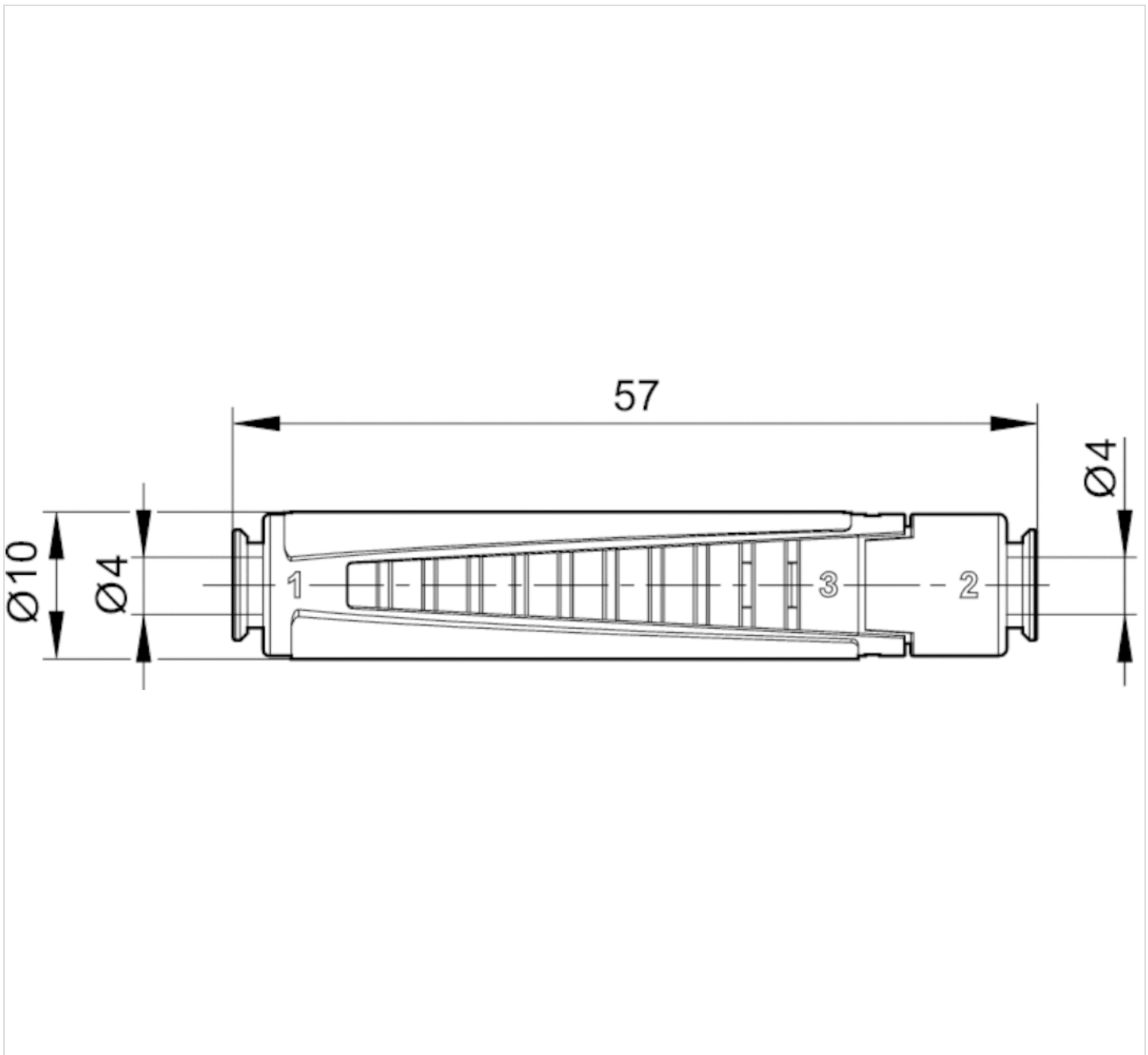

Diagramme

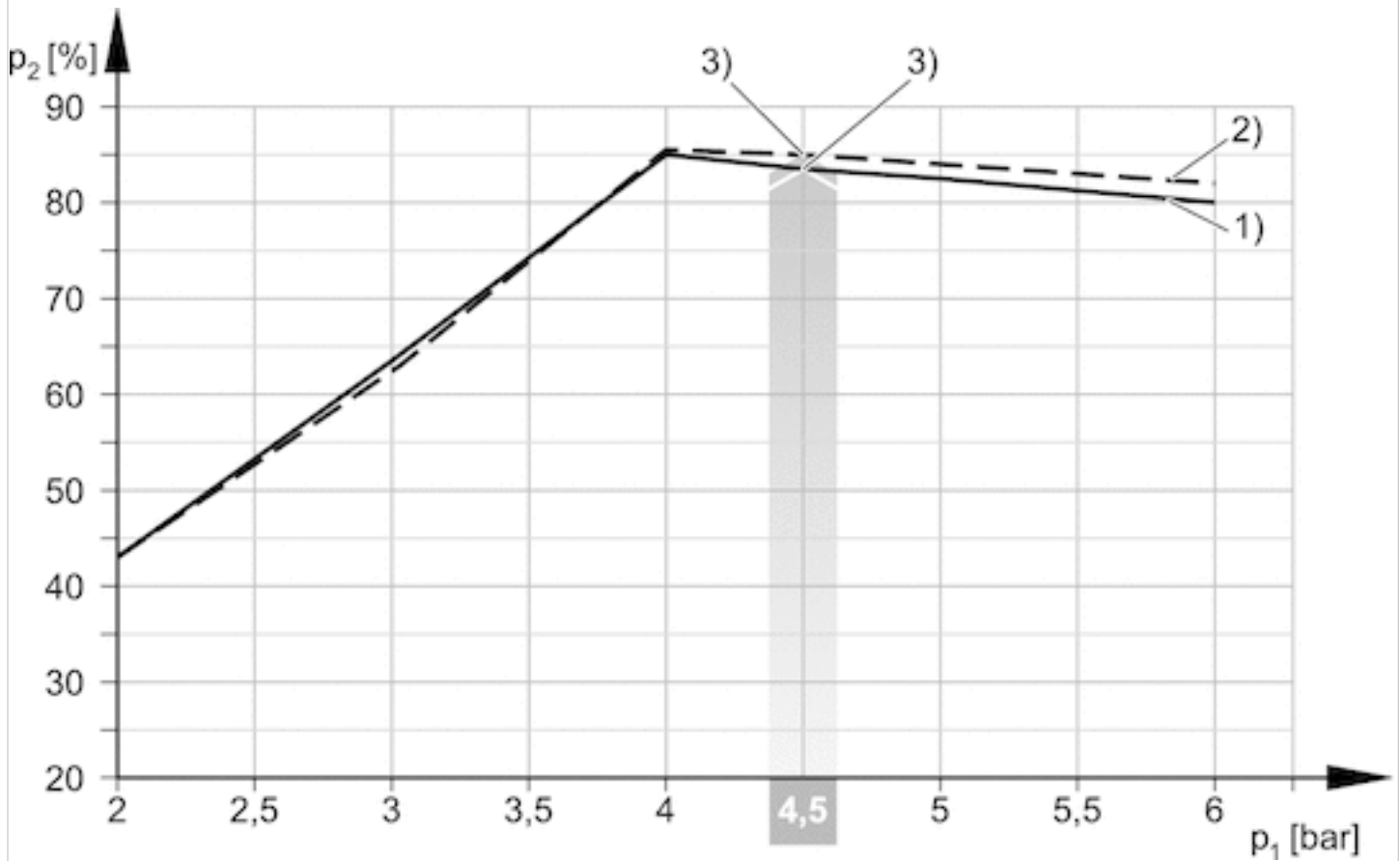
Vakuum p_2 in Abhängigkeit vom Betriebsdruck p_1 

1) = Ø Düse 0,5 mm 2) = Ø Düse 0,7 mm

3) optimaler Betriebsdruck

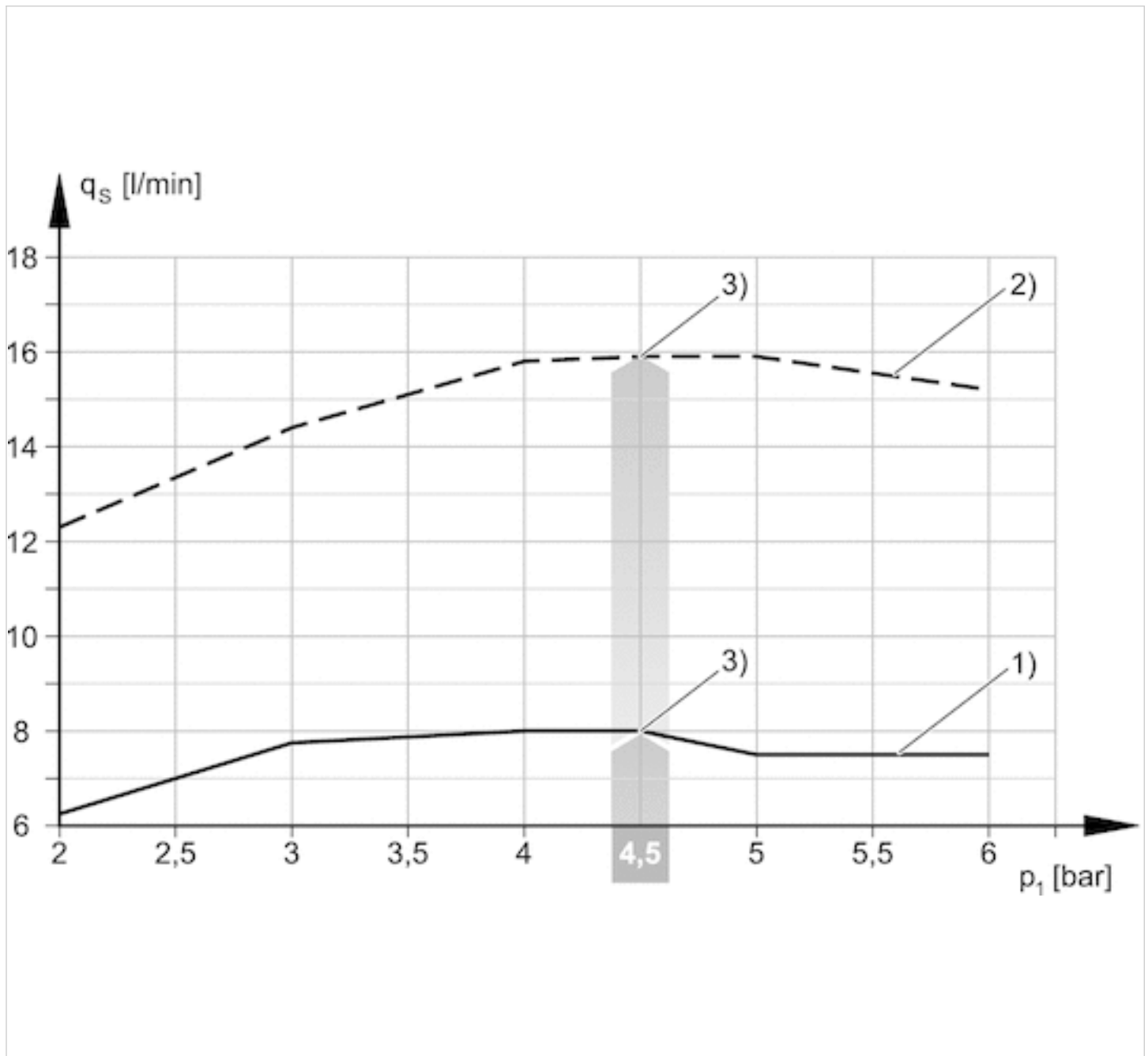
Saugvermögen q_s in Abhängigkeit vom Betriebsdruck p_1 

1) = Ø Düse 0,5 mm 2) = Ø Düse 0,7 mm
3) optimaler Betriebsdruck

Evakuierungszeit t_E in Abhängigkeit vom Vakuum p_2 für 1 l Volumen (bei optimalem Betriebsdruck p_{1opt})

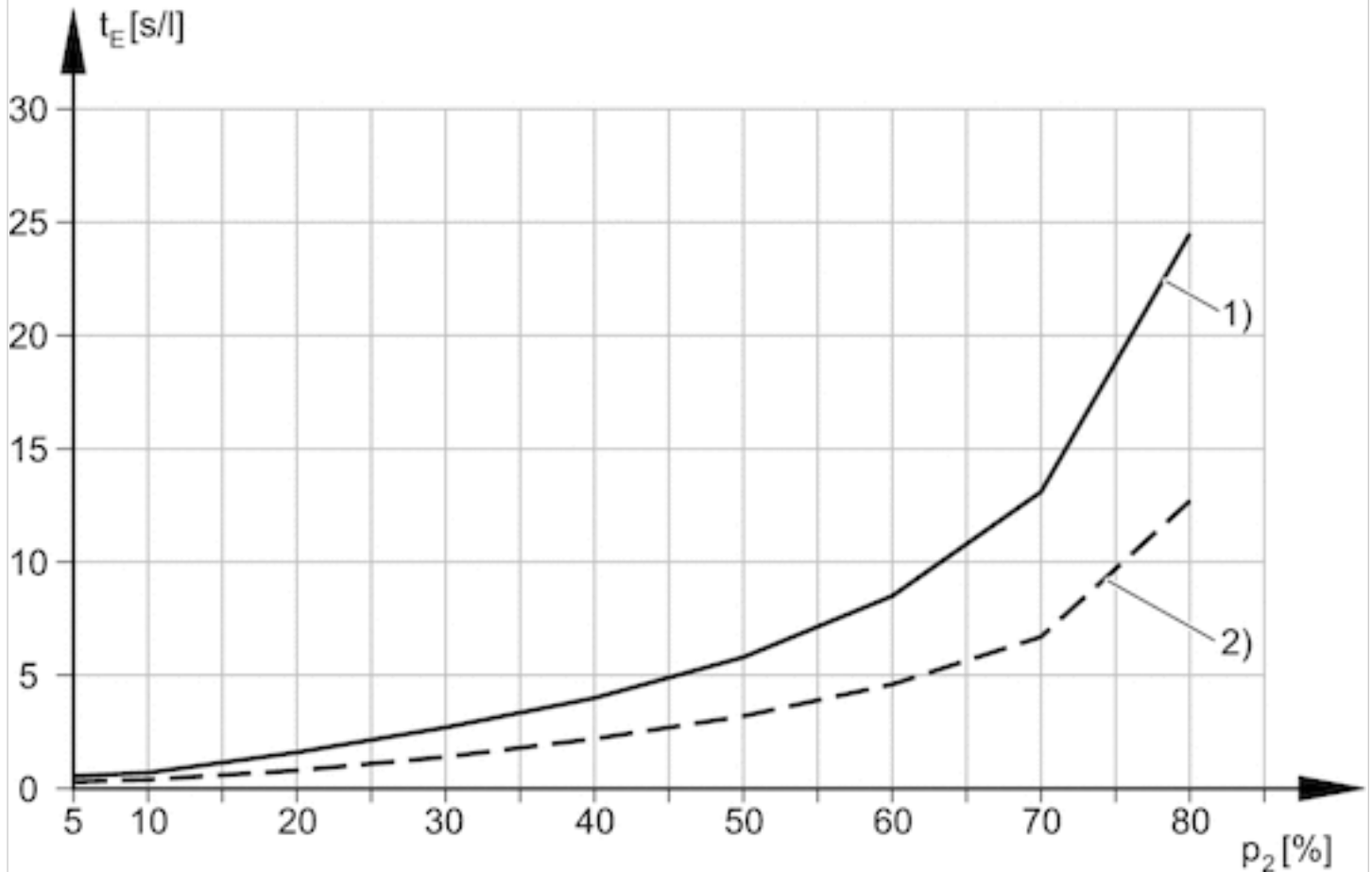

1) = \varnothing Düse 0,5 mm 2) = \varnothing Düse 0,7 mm

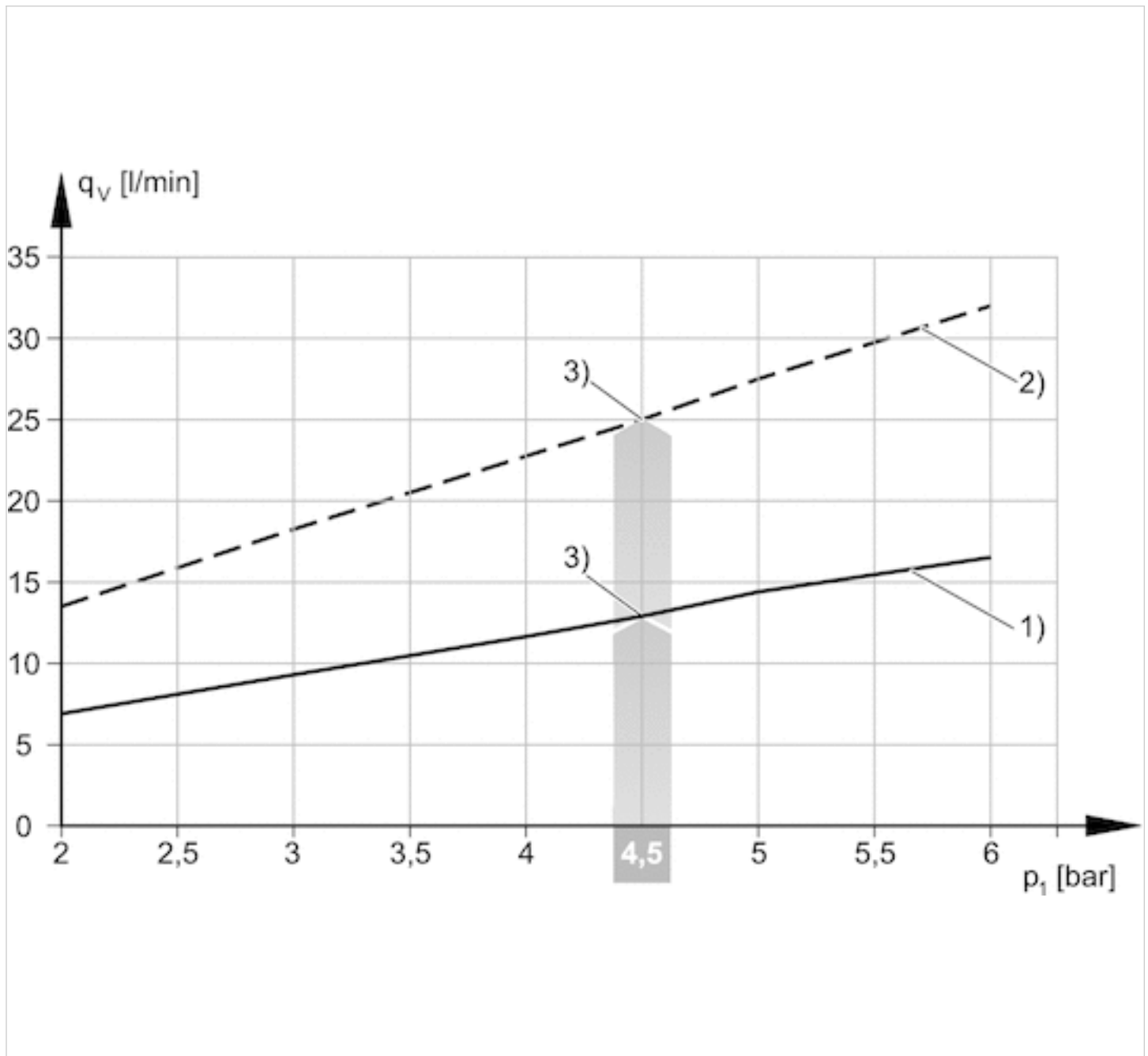
Luftverbrauch q_v in Abhängigkeit vom Betriebsdruck p_1 

1) = Ø Düse 0,5 mm 2) = Ø Düse 0,7 mm
3) optimaler Betriebsdruck

Ejektor, Serie EBS

- Steckanschluss
- Pneumatische Ansteuerung, T-Bauform
- mit Schalldämpfer



Typ	Ejektor
Ausführung	Pneumatische Ansteuerung, T-Bauform
Betätigung	pneumatisch
Betriebsdruck min./max.	3 ... 6 bar
Umgebungstemperatur min./max.	0 ... 60 °C
Mediumtemperatur min./max.	0 ... 60 °C
Medium	Druckluft
Max. Partikelgröße	5 µm
Ölgehalt der Druckluft	0 ... 1 mg/m ³
Gewicht	Siehe Tabelle unten

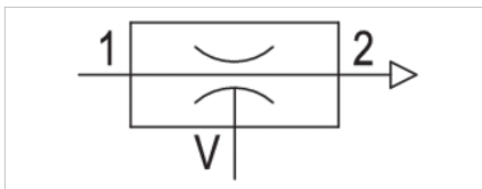

Technische Daten

Materialnummer	Typ	Düsen-Ø	Druckluftanschluss	Vakuumananschluss
R412007449	EBS-PT-05-NN	0,5 mm	Ø 4	Ø 4
R412007450	EBS-PT-07-NN	0,7 mm	Ø 4	Ø 4
R412007451	EBS-PT-10-NN	1 mm	Ø 6	Ø 8
R412007452	EBS-PT-15-NN	1,5 mm	Ø 6	Ø 8
R412007453	EBS-PT-20-NN	2 mm	Ø 8	Ø 10
R412007454	EBS-PT-25-NN	2,5 mm	Ø 8	Ø 10

Materialnummer	Max. Vakuum bei p.opt	Max. Saugvermögen	Luftverbrauch bei p.opt.
R412007449	84 %	7 l/min	14 l/min
R412007450	85 %	16 l/min	25 l/min
R412007451	85 %	38 l/min	48 l/min
R412007452	85 %	70 l/min	118 l/min
R412007453	86 %	123 l/min	208 l/min
R412007454	82 %	215 l/min	311 l/min

Materialnummer	Schalldruckpegel angesaugt	Schalldruckpegel ansaugend	Gewicht	Abb.
R412007449	53 dB	58 dB	0,007 kg	Fig. 1
R412007450	59 dB	65 dB	0,007 kg	Fig. 1
R412007451	59 dB	65 dB	0,02 kg	Fig. 2

Materialnummer	Schalldruckpegel angesaugt	Schalldruckpegel ansaugend	Gewicht	Abb.
R412007452	66 dB	72 dB	0,02 kg	Fig. 2
R412007453	68 dB	77 dB	0,05 kg	Fig. 3
R412007454	75 dB	78 dB	0,05 kg	Fig. 3

p.opt. = optimaler Betriebsdruck

Technische Informationen

Hinweis: Alle Angaben beziehen sich auf einen Umgebungsdruck von 1.013 bar und eine Umgebungstemperatur von 20 °C .
Der Drucktaupunkt muss mindestens 15 °C unter der Umgebungs- und Mediumstemperatur liegen und darf max. 3 °C betragen.

Technische Informationen

Werkstoff	
Gehäuse	Polyamid glasfaserverstärkt
Dichtung	Acrylnitril-Butadien-Kautschuk
Düse	Aluminium
Löseering	Polyamid
Schalldämpfer	Polyethylen

Abmessungen

Fig. 1

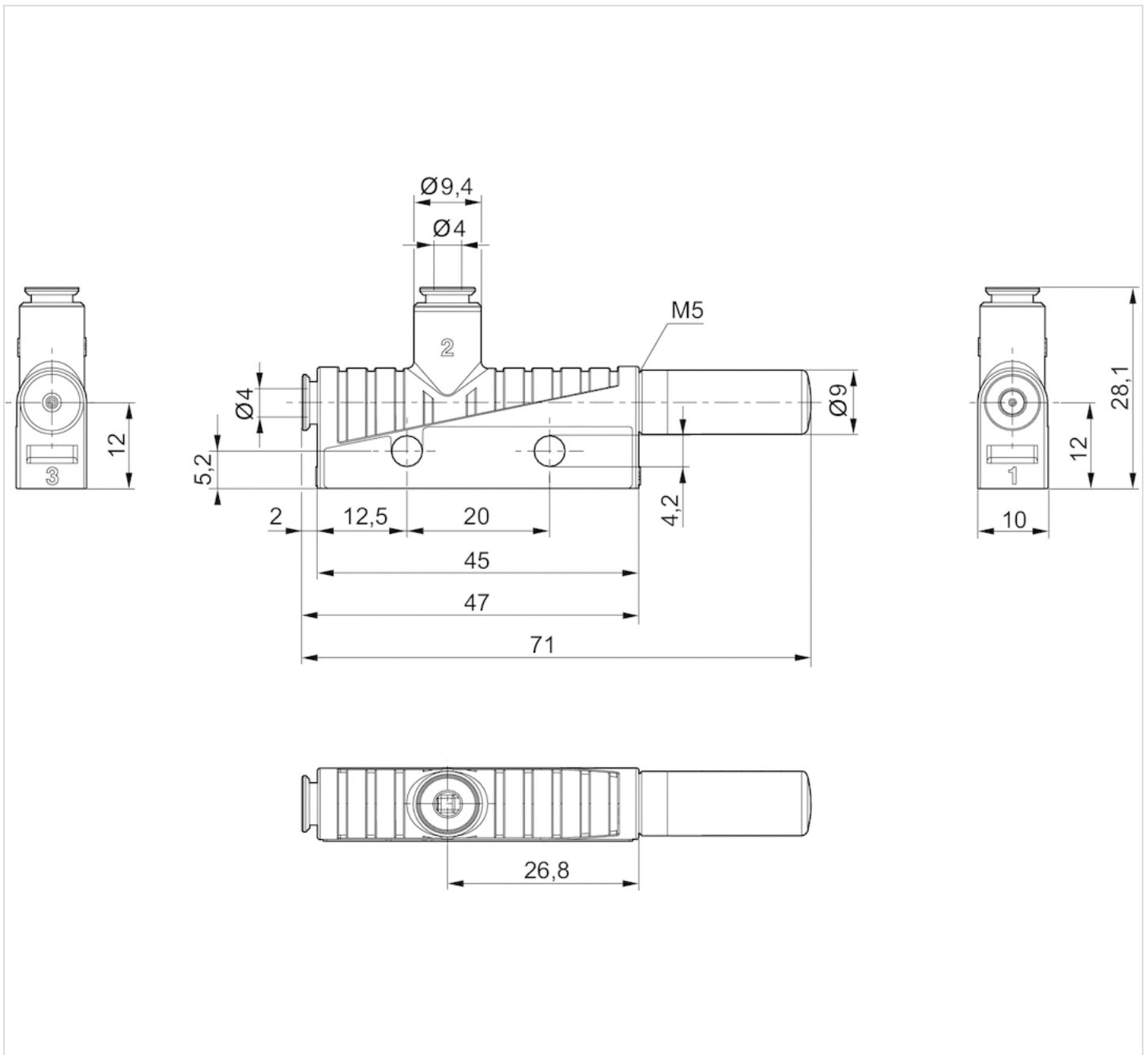

Fig. 2

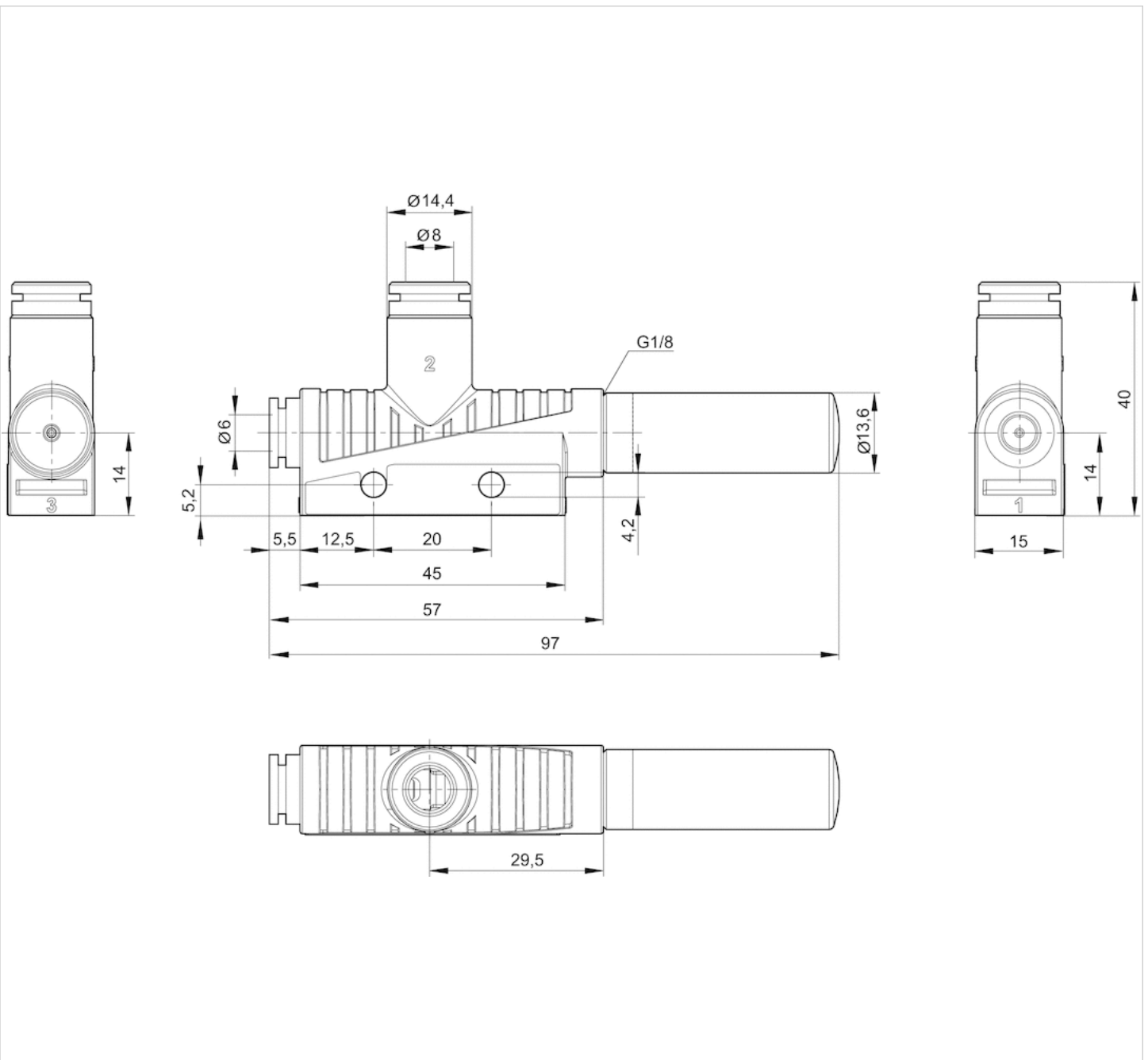
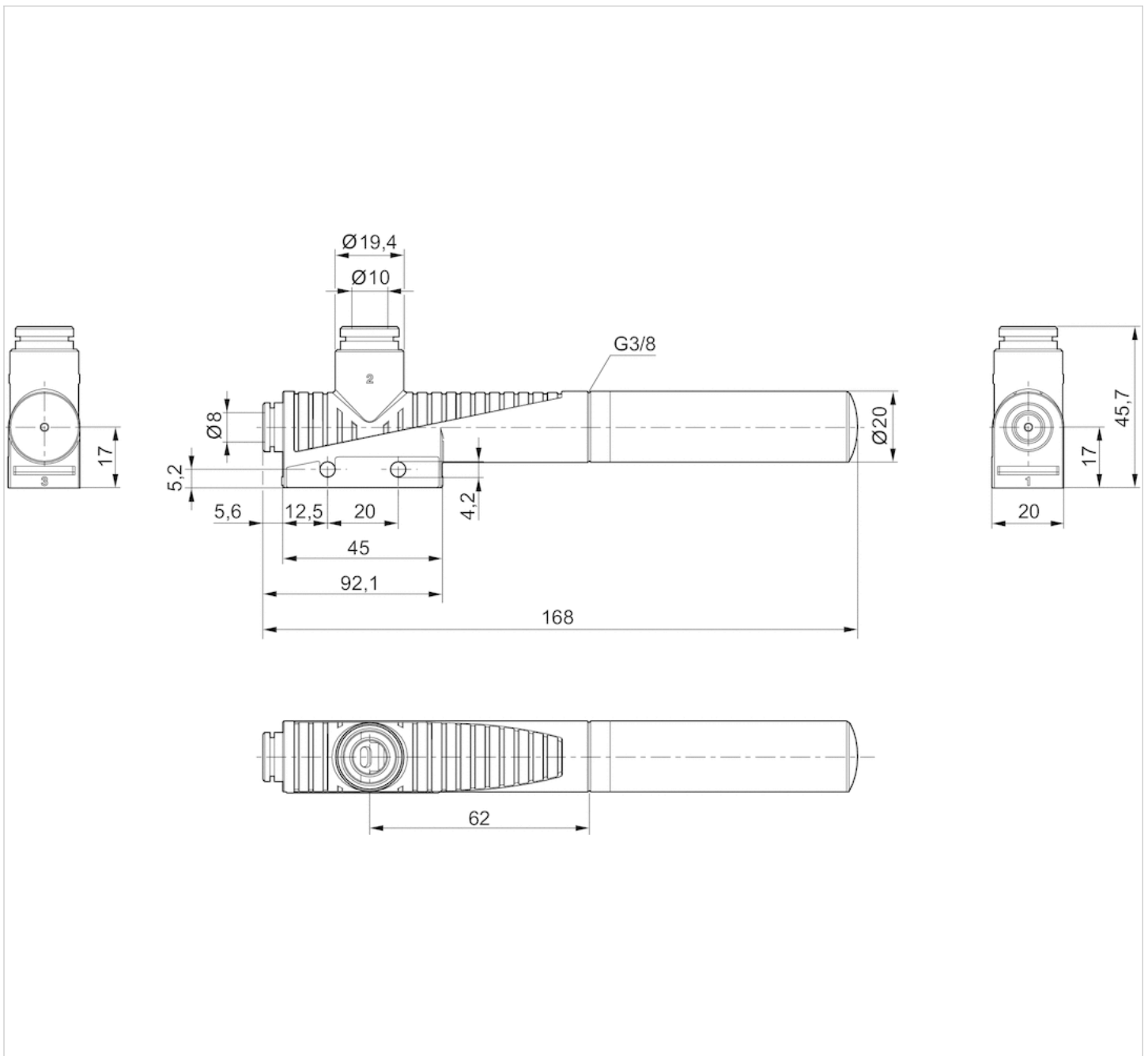
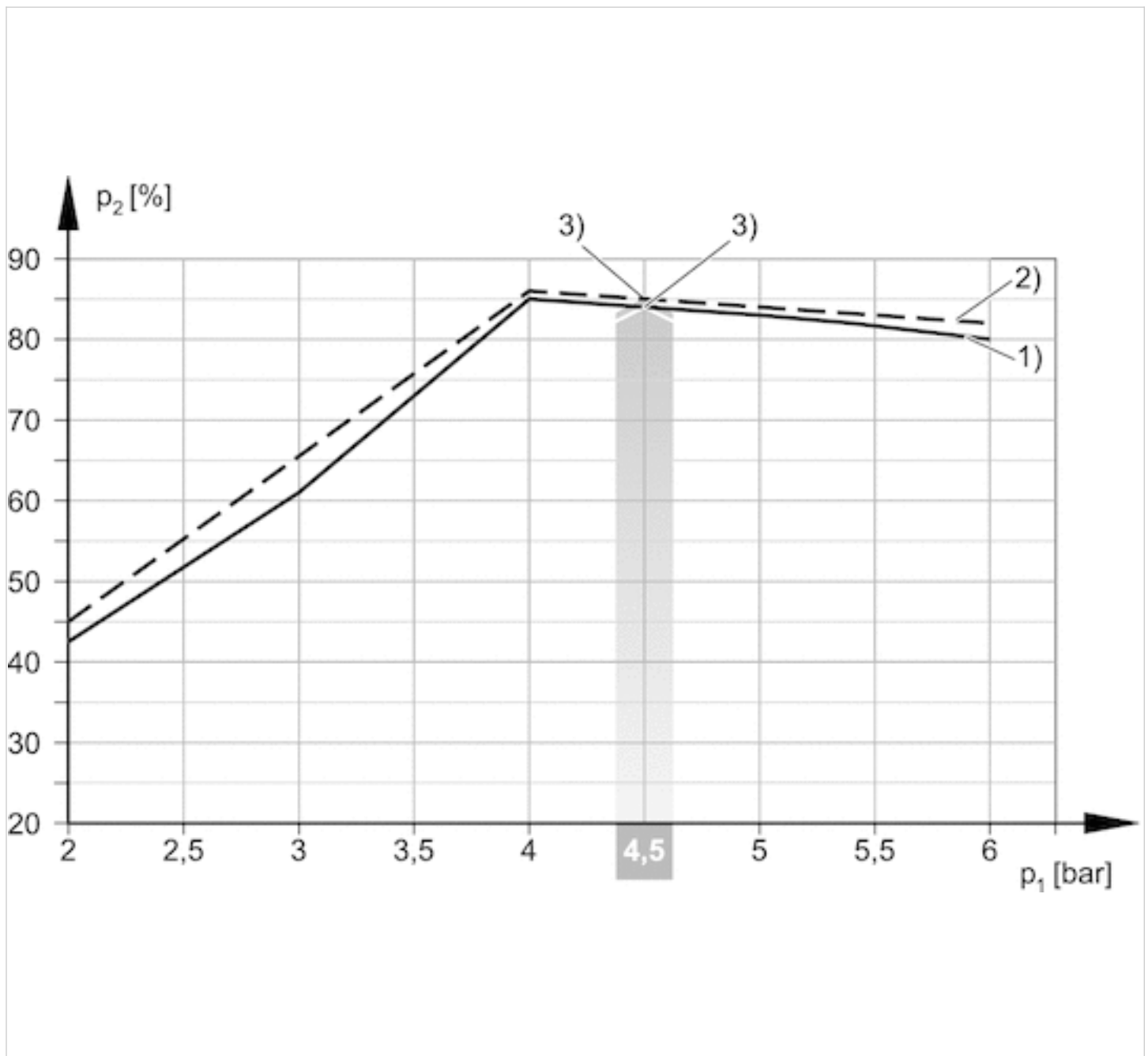

Fig. 3



Diagramme

Vakuum p_2 in Abhängigkeit vom Betriebsdruck p_1 

1) = Ø Düse 0,5 mm 2) = Ø Düse 0,7 mm

3) optimaler Betriebsdruck

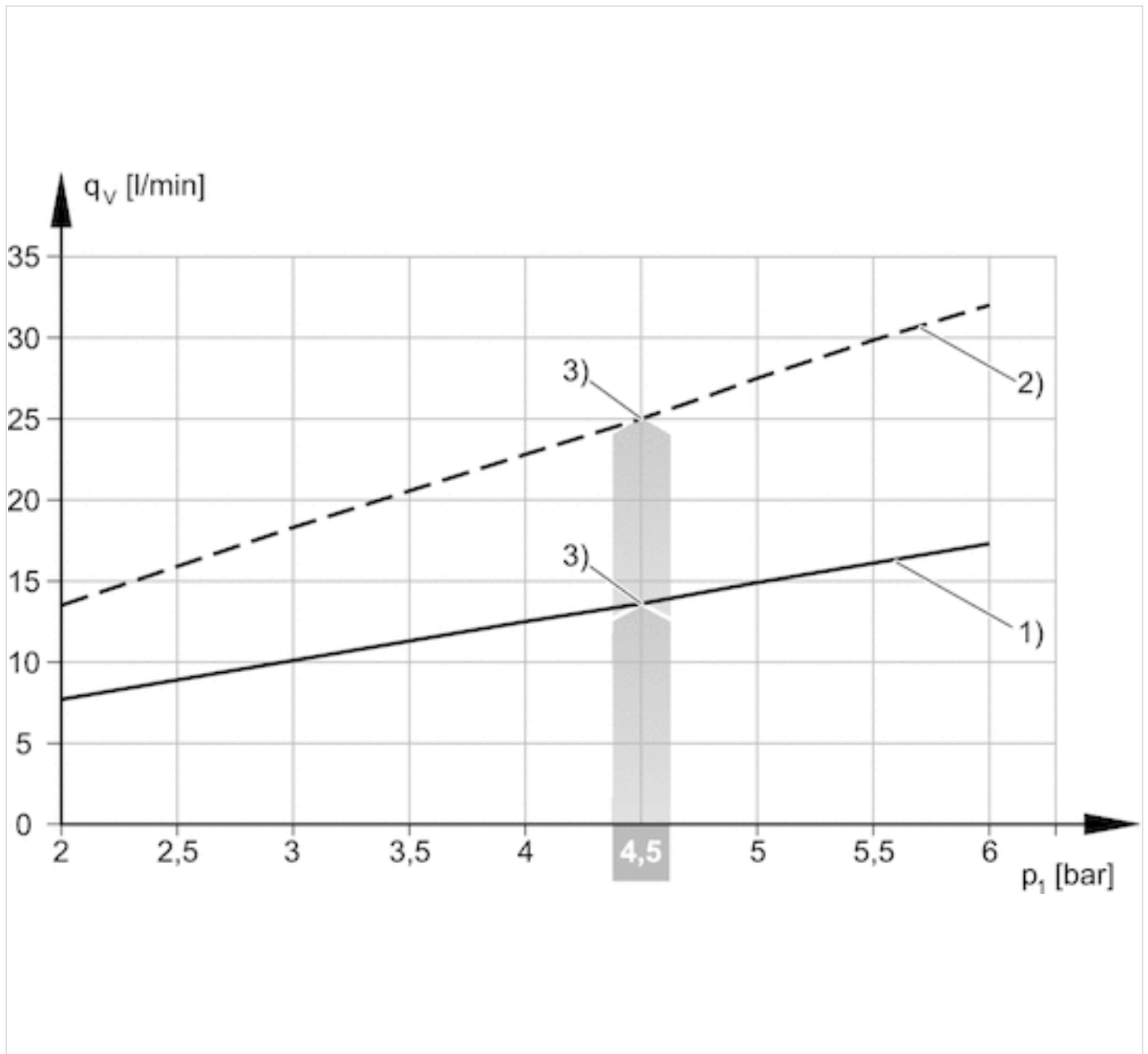
Luftverbrauch q_v in Abhängigkeit vom Betriebsdruck p_1 

1) = Ø Düse 0,5 mm 2) = Ø Düse 0,7 mm
3) optimaler Betriebsdruck

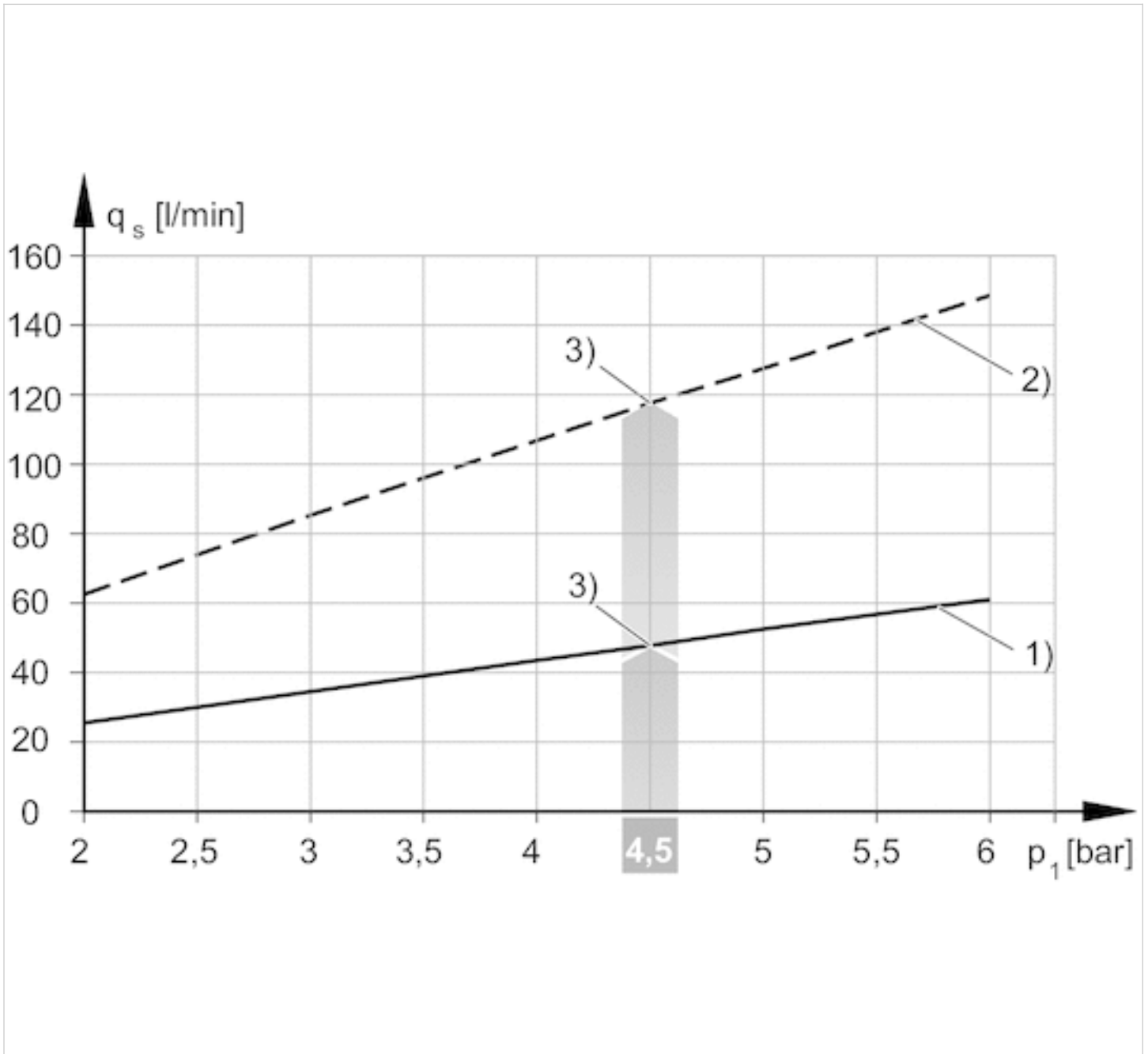

1) = \varnothing Düse 1,0 mm 2) = \varnothing Düse 1,5 mm
3) optimaler Betriebsdruck

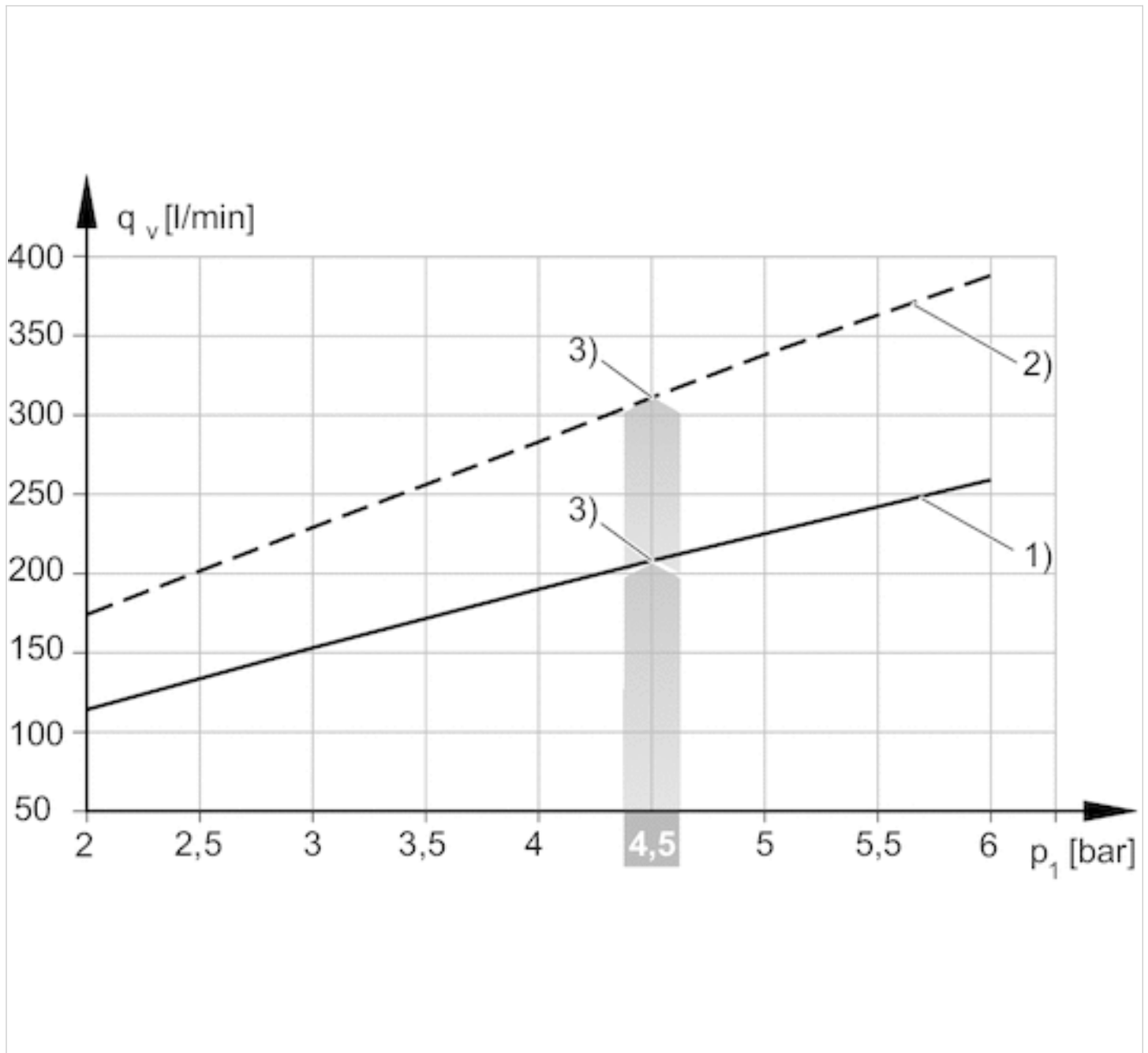

1) = \varnothing Düse 2,0 mm 2) = \varnothing Düse 2,5 mm
3) optimaler Betriebsdruck

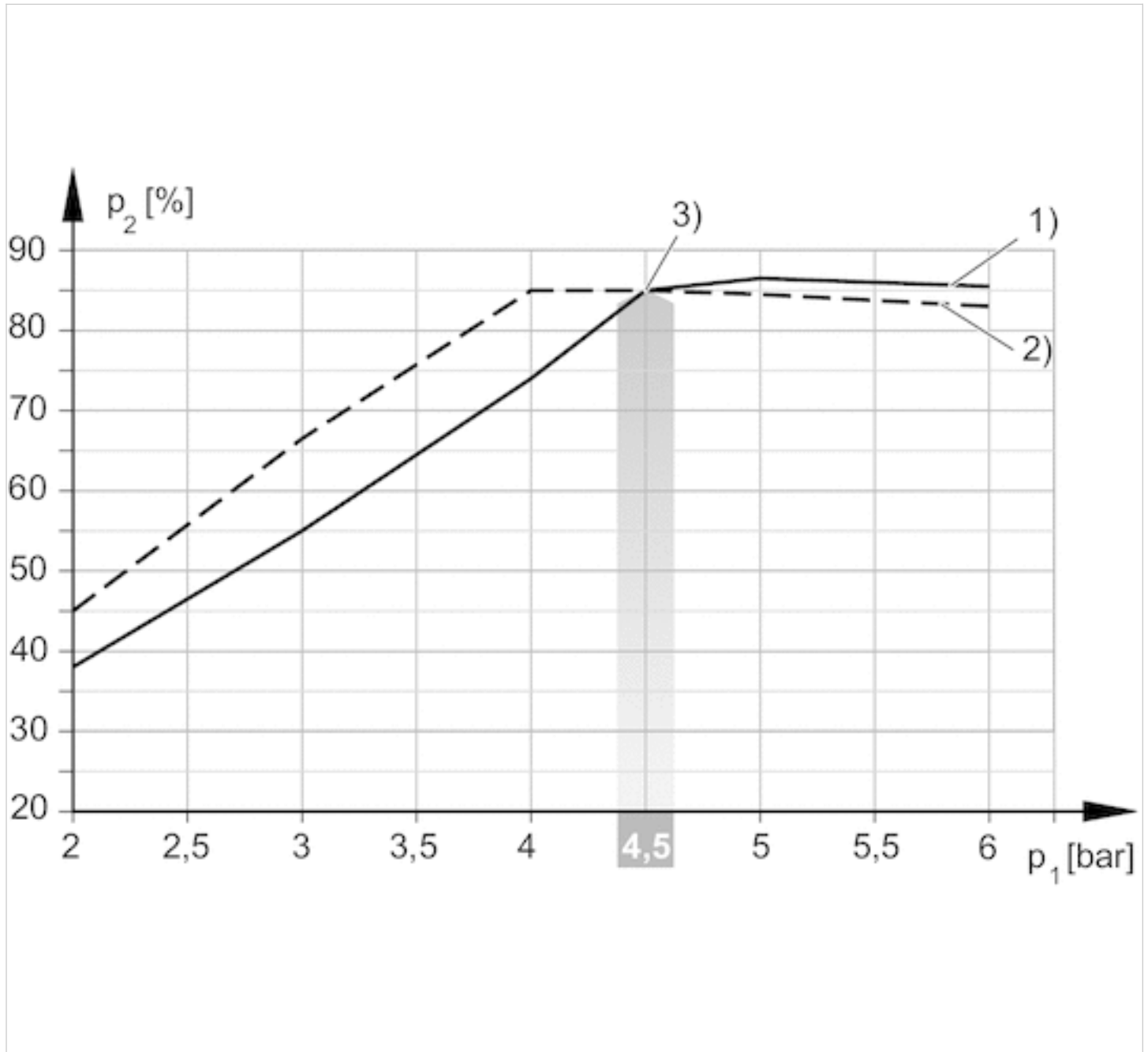

1) = \varnothing Düse 1,0 mm 2) = \varnothing Düse 1,5 mm
3) optimaler Betriebsdruck

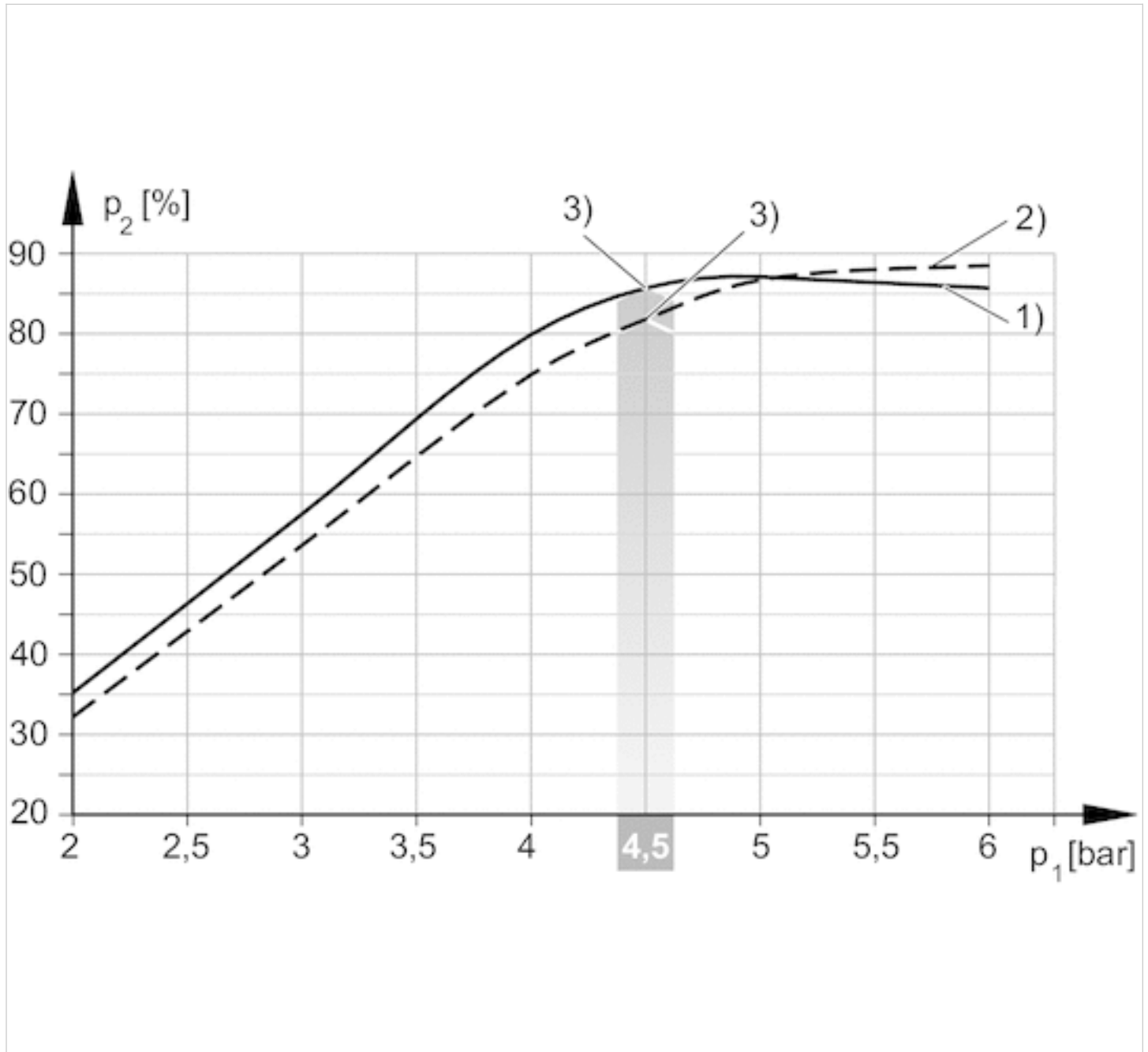

1) = Ø Düse 2,0 mm 2) = Ø Düse 2,5 mm
3) optimaler Betriebsdruck

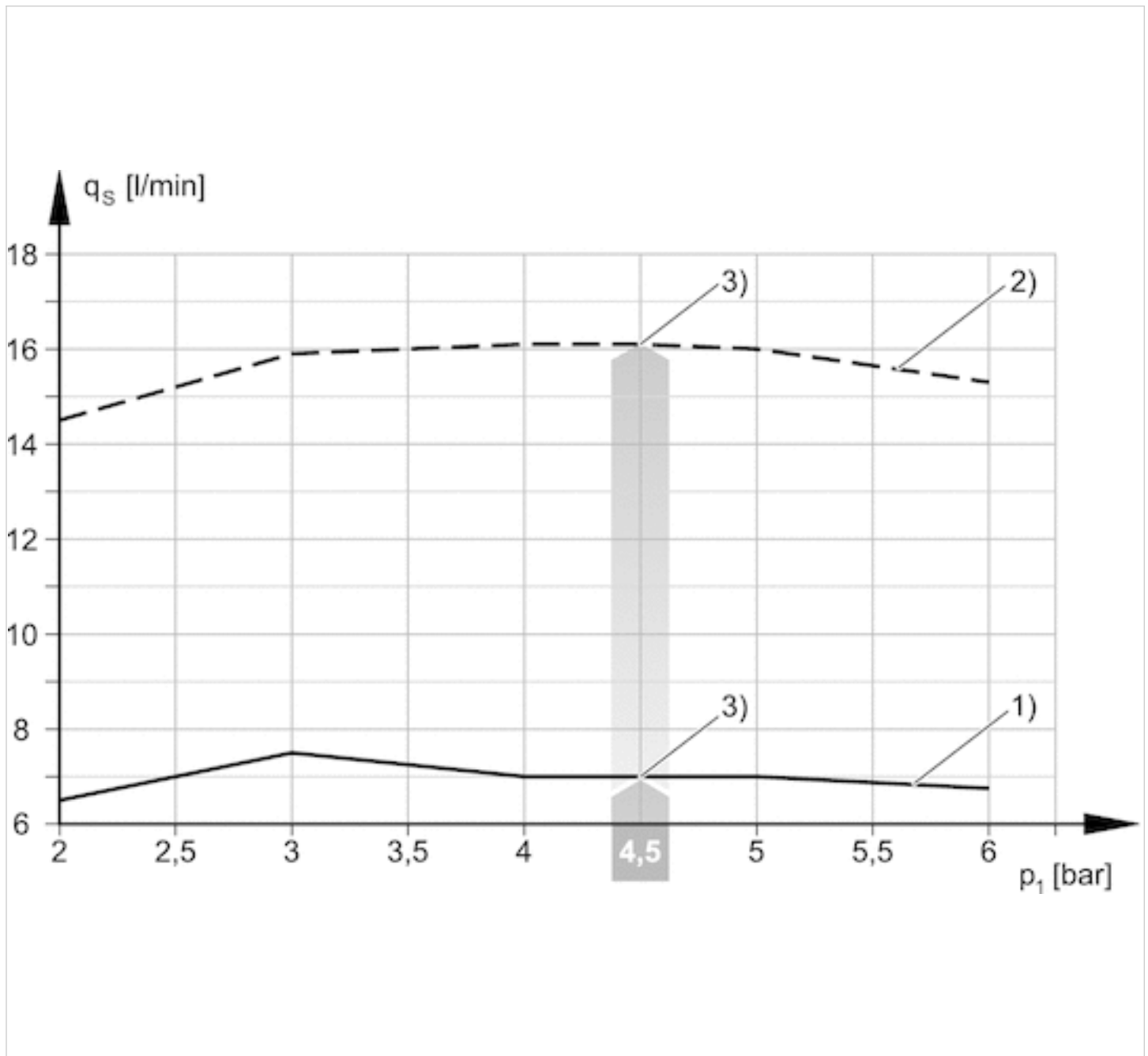
Saugvermögen q_s in Abhängigkeit vom Betriebsdruck p_1 

1) = Ø Düse 0,5 mm 2) = Ø Düse 0,7 mm
3) optimaler Betriebsdruck

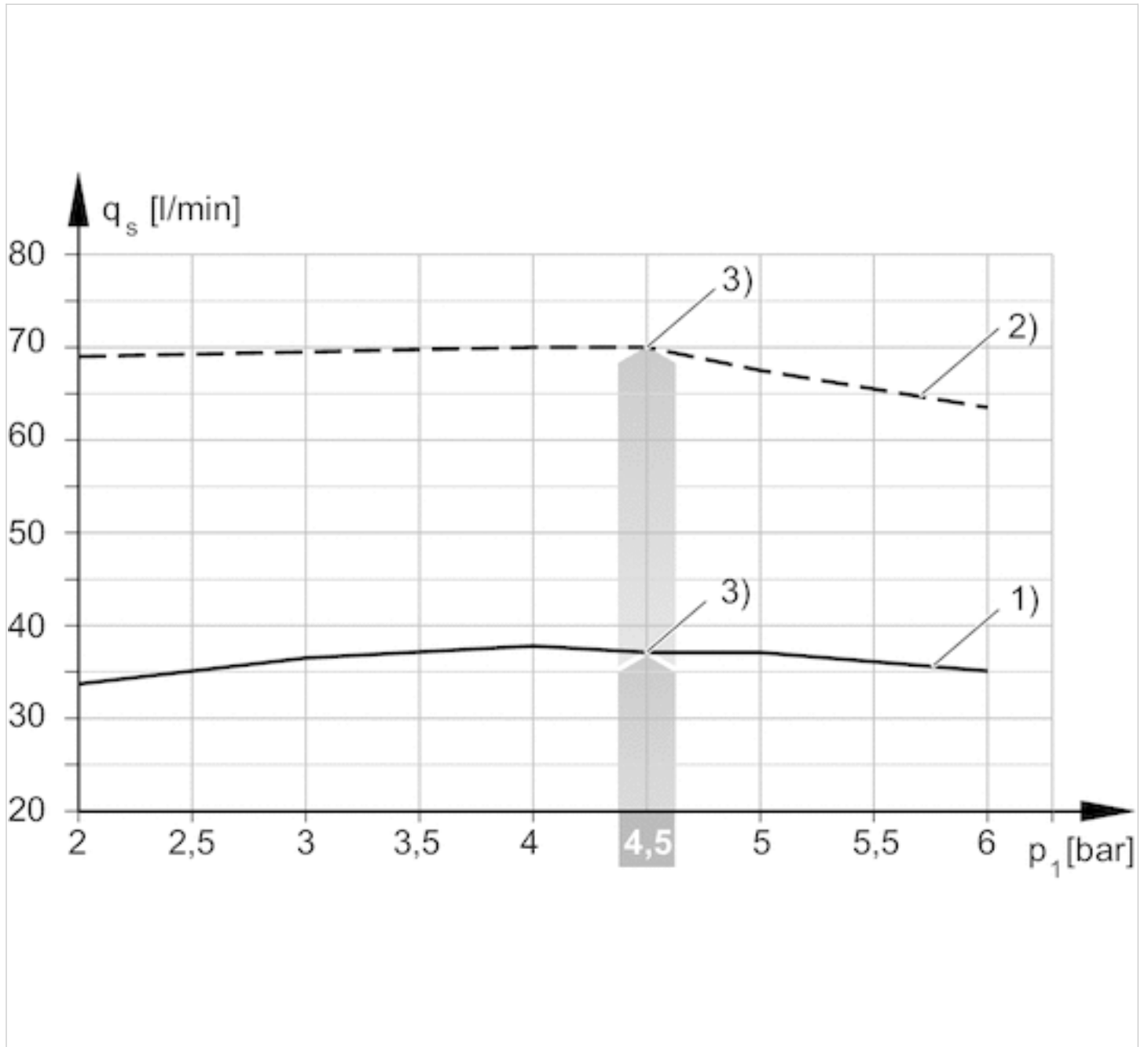

1) = \varnothing Düse 1,0 mm 2) = \varnothing Düse 1,5 mm
3) optimaler Betriebsdruck

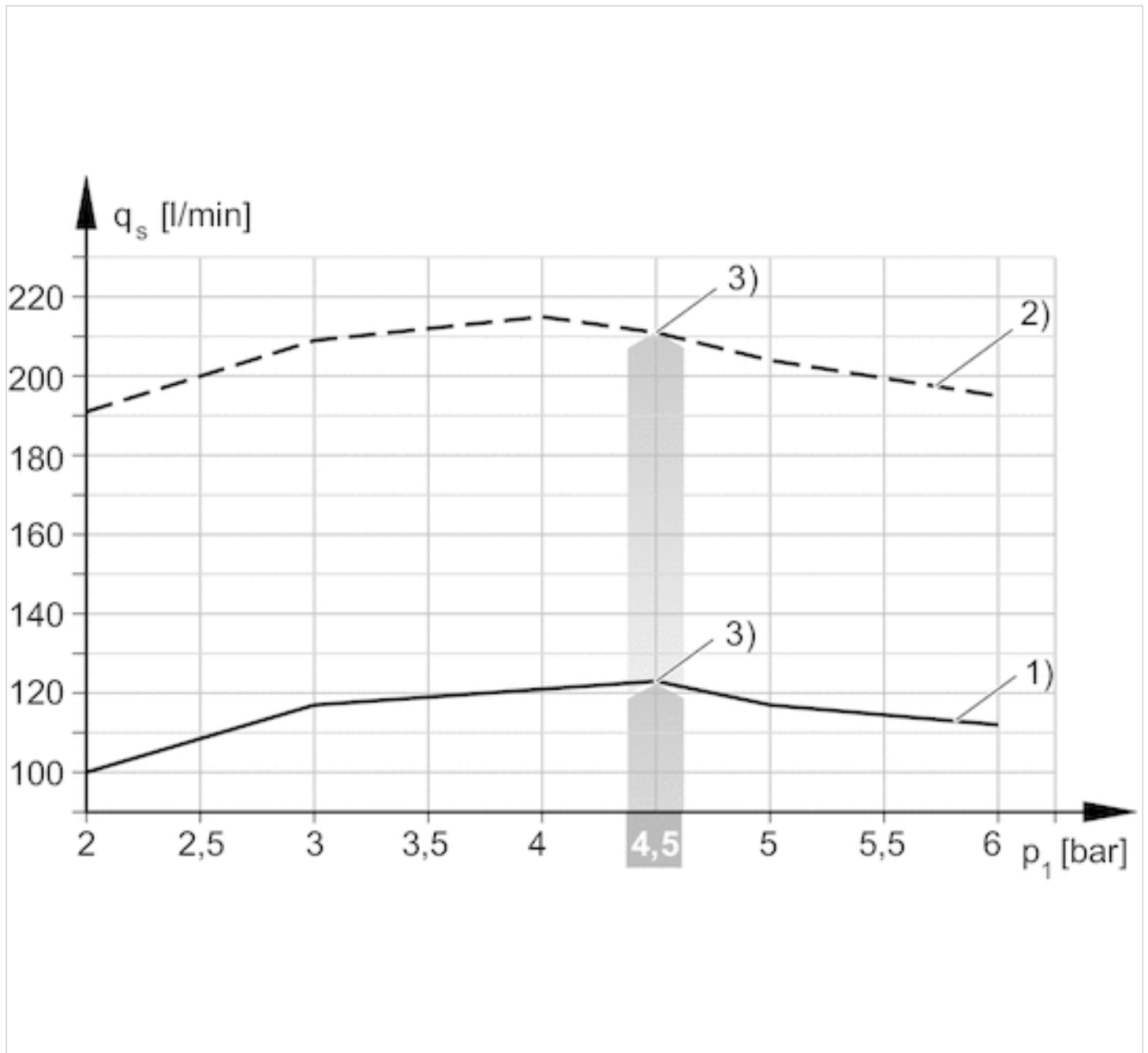

1) = \emptyset Düse 2,0 mm 2) = \emptyset Düse 2,5 mm
3) optimaler Betriebsdruck

Evakuierungszeit t_E in Abhängigkeit vom Vakuum p_2 für 1 l Volumen (bei optimalem Betriebsdruck p_{1opt})

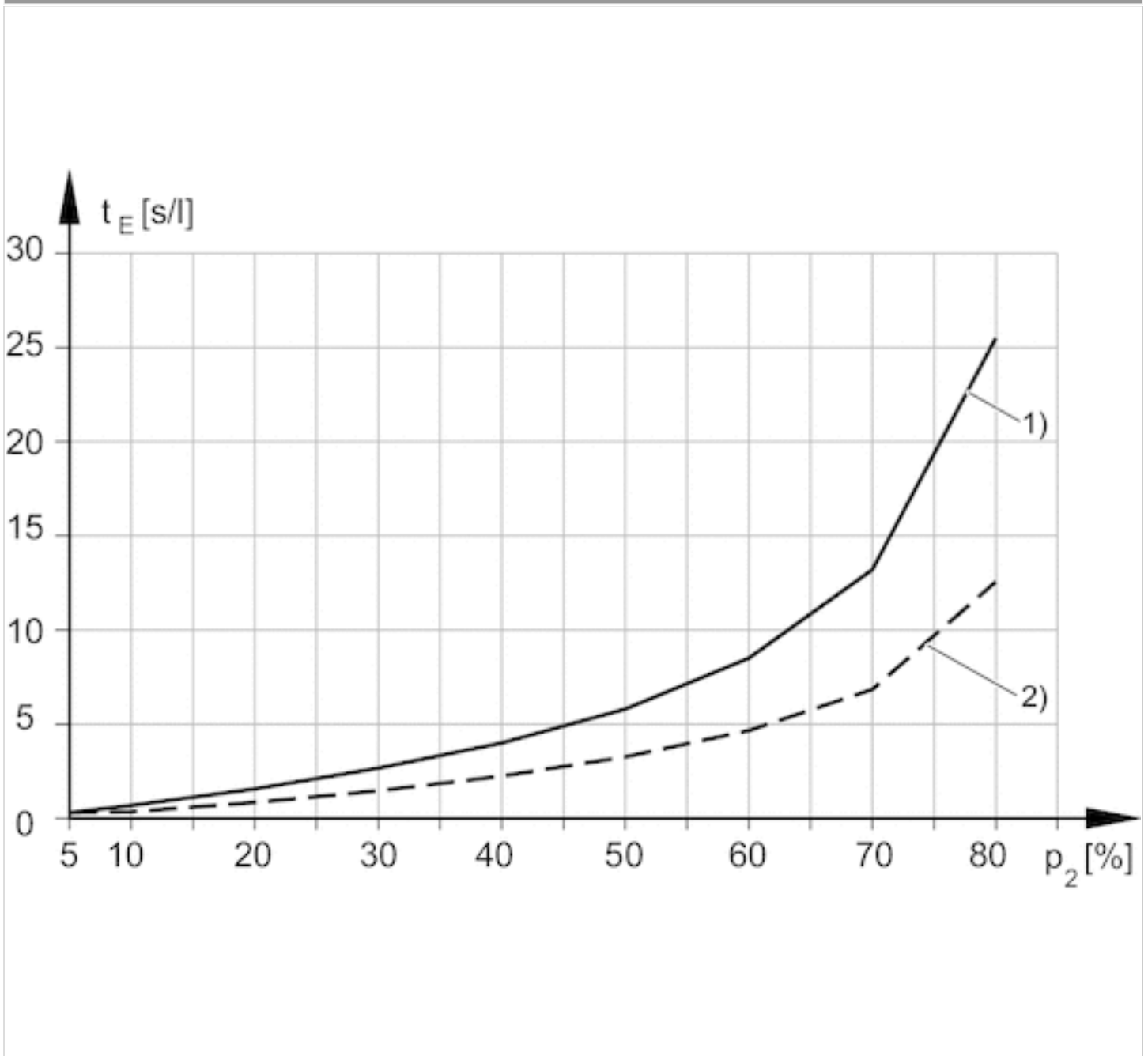

1) = Ø Düse 0,5 mm 2) = Ø Düse 0,7 mm

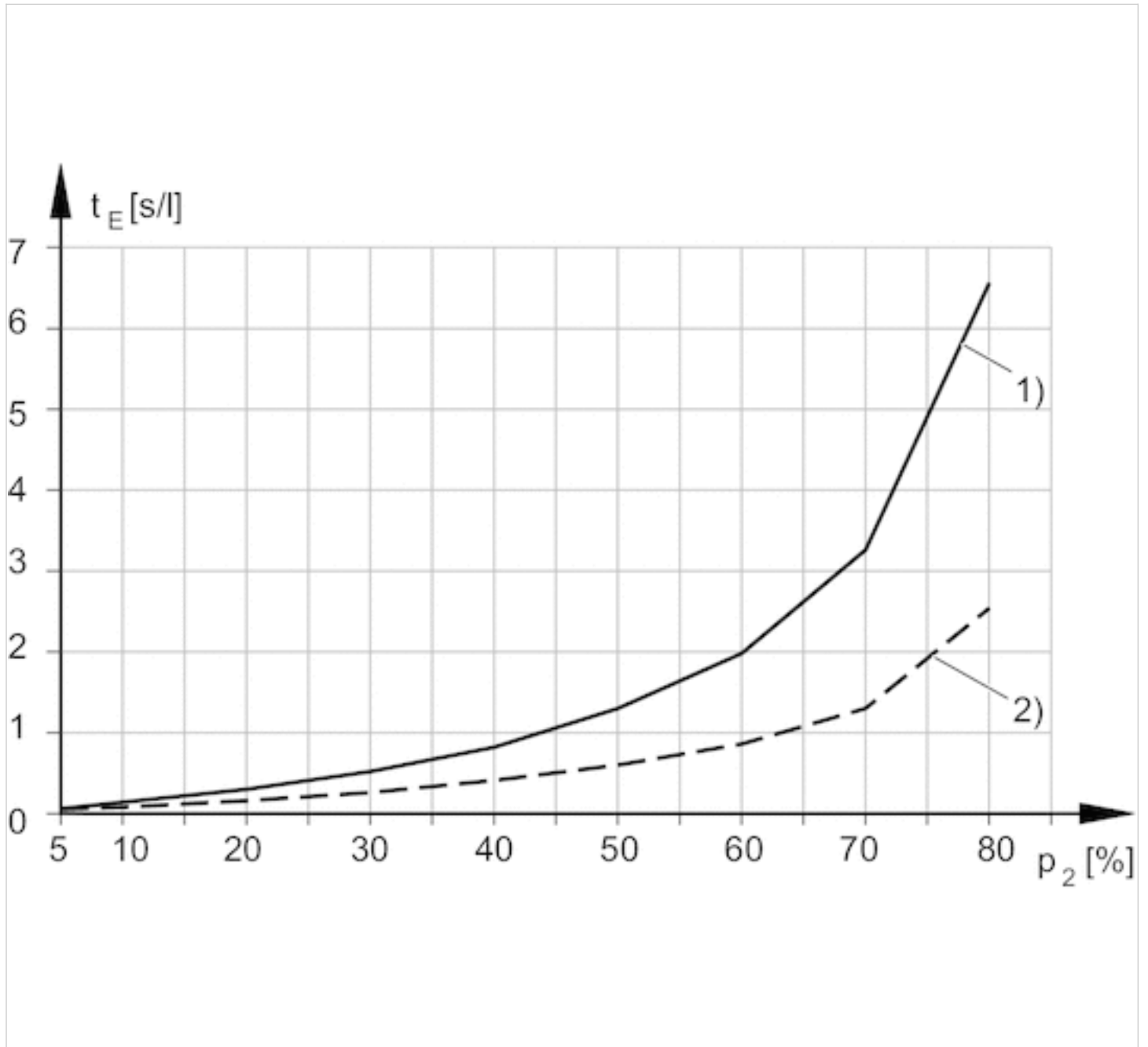

1) = Ø Düse 1,0 mm 2) = Ø Düse 1,5 mm

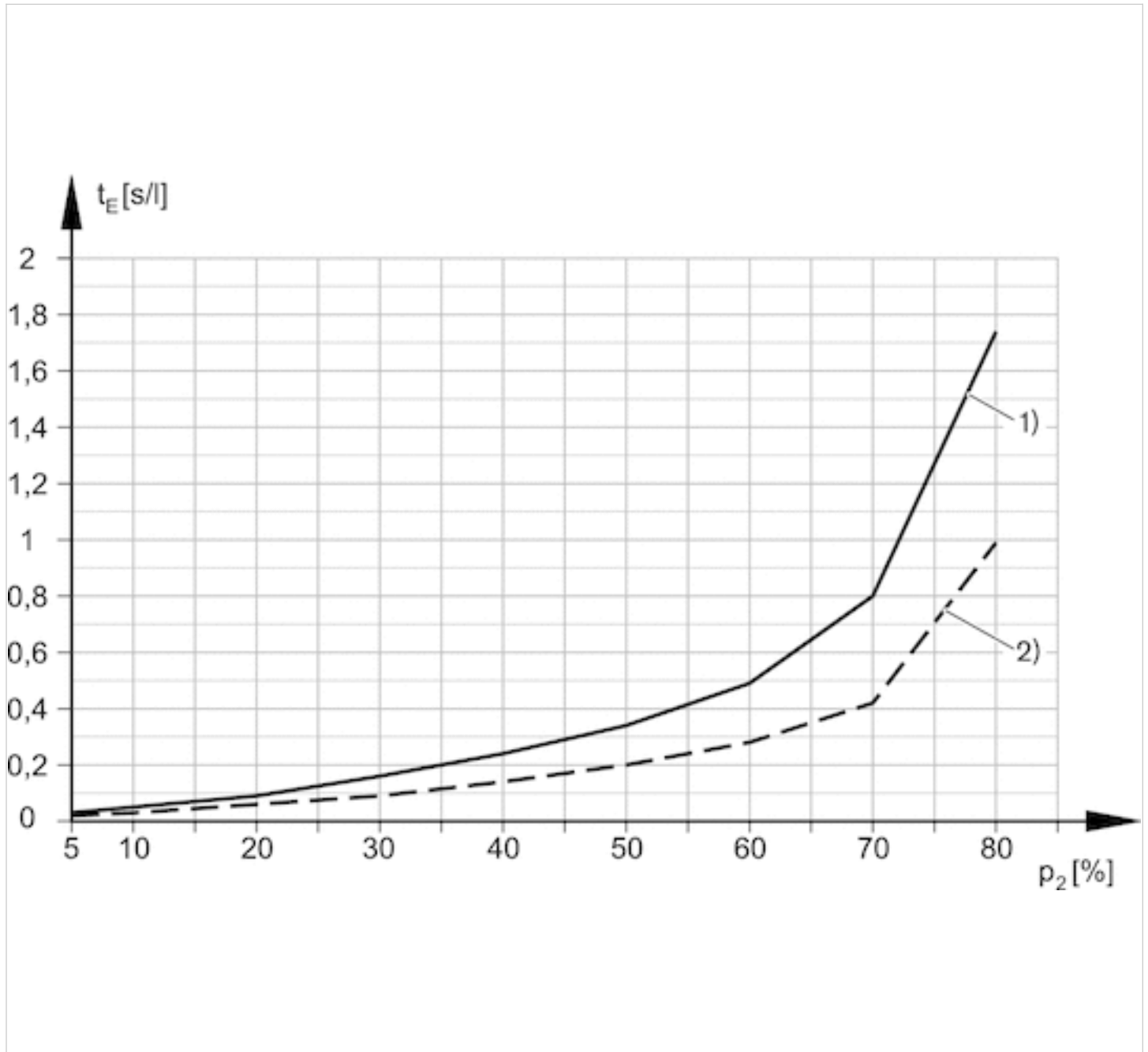

1) = \varnothing Düse 2,0 mm 2) = \varnothing Düse 2,5 mm

Ejektor, Serie EBS

- Gewindeanschluss
- Pneumatische Ansteuerung, T-Bauform
- mit Schalldämpfer



Typ	Ejektor
Ausführung	Pneumatische Ansteuerung, T-Bauform
Betätigung	pneumatisch
Betriebsdruck min./max.	3 ... 6 bar
Umgebungstemperatur min./max.	0 ... 60 °C
Mediumstemperatur min./max.	0 ... 60 °C
Medium	Druckluft
Max. Partikelgröße	5 µm
Ölgehalt der Druckluft	0 ... 1 mg/m ³
Gewicht	Siehe Tabelle unten

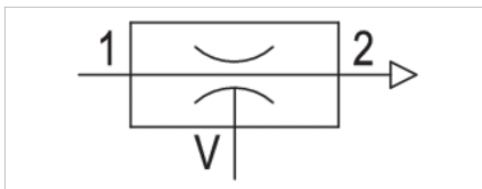

Technische Daten

Materialnummer	Typ	Düsen-Ø	Druckluftanschluss	Vakuumananschluss
R412007473	EBS-PT-05-NN	0,5 mm	M5	M5
R412007474	EBS-PT-07-NN	0,7 mm	M5	M5
R412007475	EBS-PT-10-NN	1 mm	G 1/8	G 1/8
R412007476	EBS-PT-15-NN	1,5 mm	G 1/8	G 1/8
R412007477	EBS-PT-20-NN	2 mm	G 1/4	G 3/8
R412007478	EBS-PT-25-NN	2,5 mm	G 1/4	G 3/8

Materialnummer	Max. Vakuum bei p.opt	Max. Saugvermögen	Luftverbrauch bei p.opt.
R412007473	84 %	7 l/min	14 l/min
R412007474	85 %	16 l/min	25 l/min
R412007475	85 %	38 l/min	48 l/min
R412007476	85 %	70 l/min	118 l/min
R412007477	86 %	123 l/min	208 l/min
R412007478	82 %	215 l/min	311 l/min

Materialnummer	Schalldruckpegel angesaugt	Schalldruckpegel ansaugend	Gewicht	Abb.
R412007473	53 dB	58 dB	0,008 kg	Fig. 1
R412007474	59 dB	65 dB	0,008 kg	Fig. 1
R412007475	59 dB	65 dB	0,022 kg	Fig. 2

Materialnummer	Schalldruckpegel angesaugt	Schalldruckpegel ansaugend	Gewicht	Abb.
R412007476	66 dB	72 dB	0,022 kg	Fig. 2
R412007477	68 dB	77 dB	0,048 kg	Fig. 3
R412007478	75 dB	78 dB	0,048 kg	Fig. 3

p.opt. = optimaler Betriebsdruck

Technische Informationen

Hinweis: Alle Angaben beziehen sich auf einen Umgebungsdruck von 1.013 bar und eine Umgebungstemperatur von 20 °C .
Der Drucktaupunkt muss mindestens 15 °C unter der Umgebungs- und Mediumstemperatur liegen und darf max. 3 °C betragen.

Technische Informationen

Werkstoff	
Gehäuse	Polyamid glasfaserverstärkt
Dichtung	Acrylnitril-Butadien-Kautschuk
Düse	Aluminium
Gewindebuchse	Aluminium, eloxiert
Schalldämpfer	Polyethylen

Abmessungen

Fig. 1

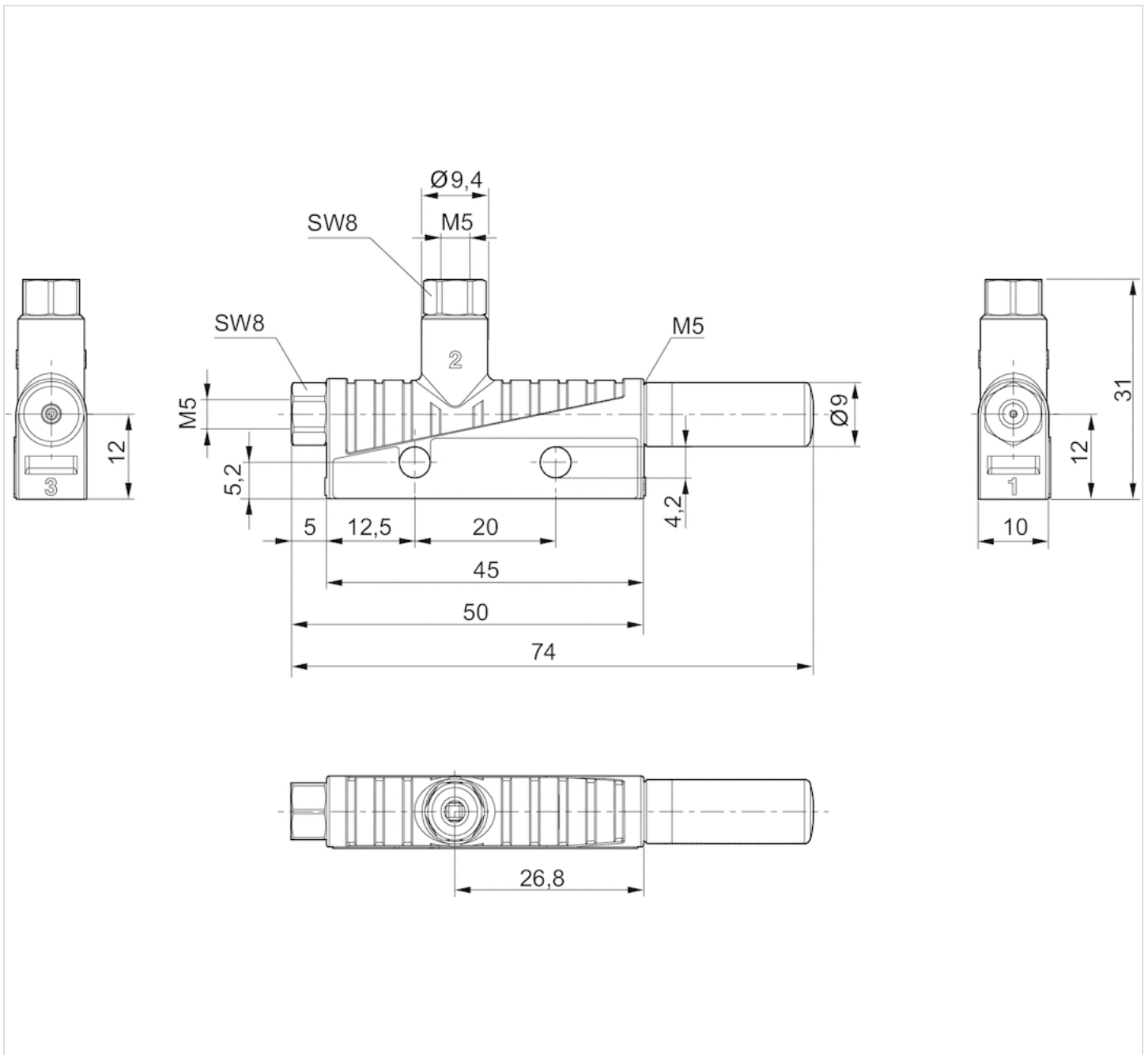

Fig. 2

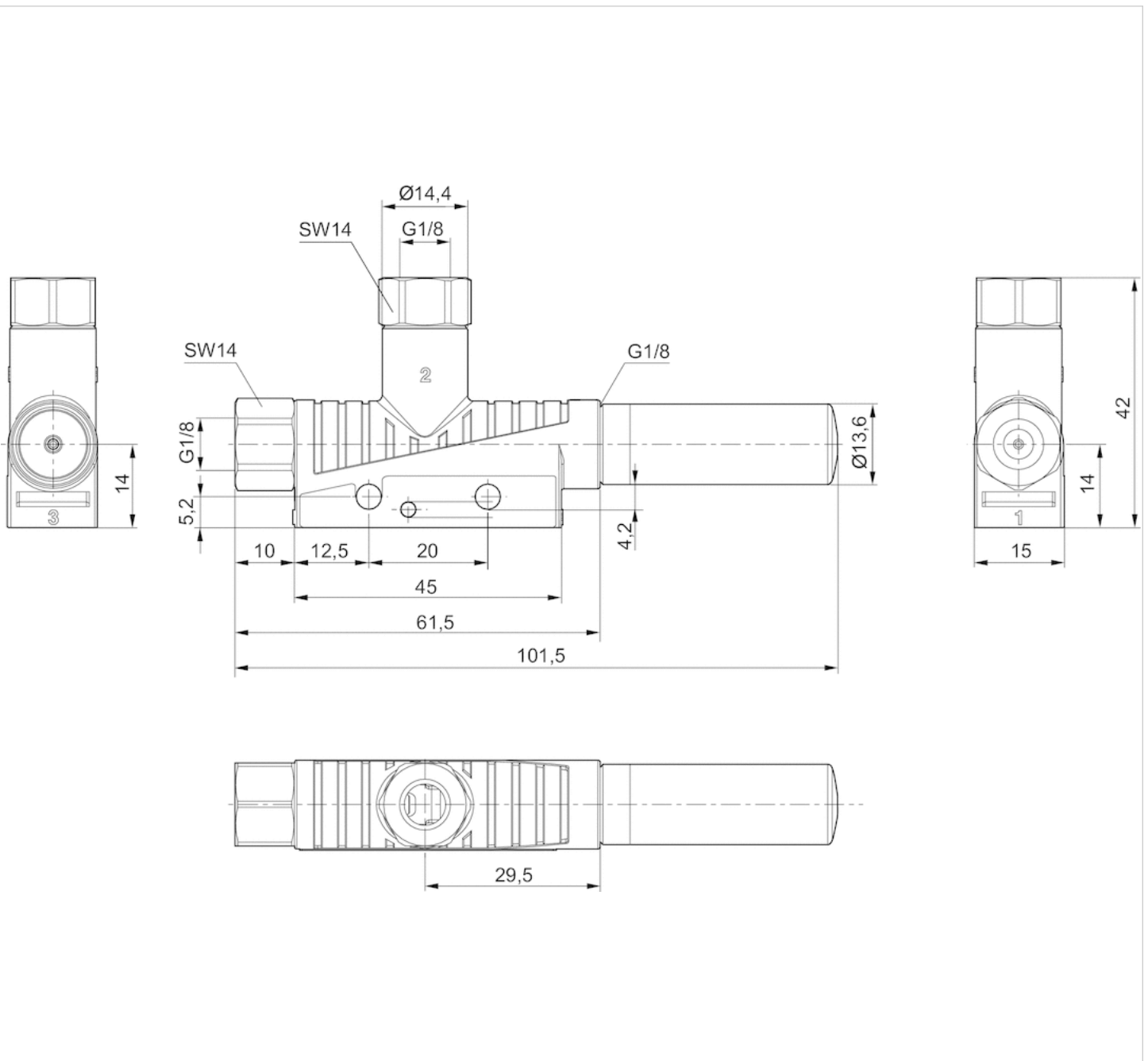
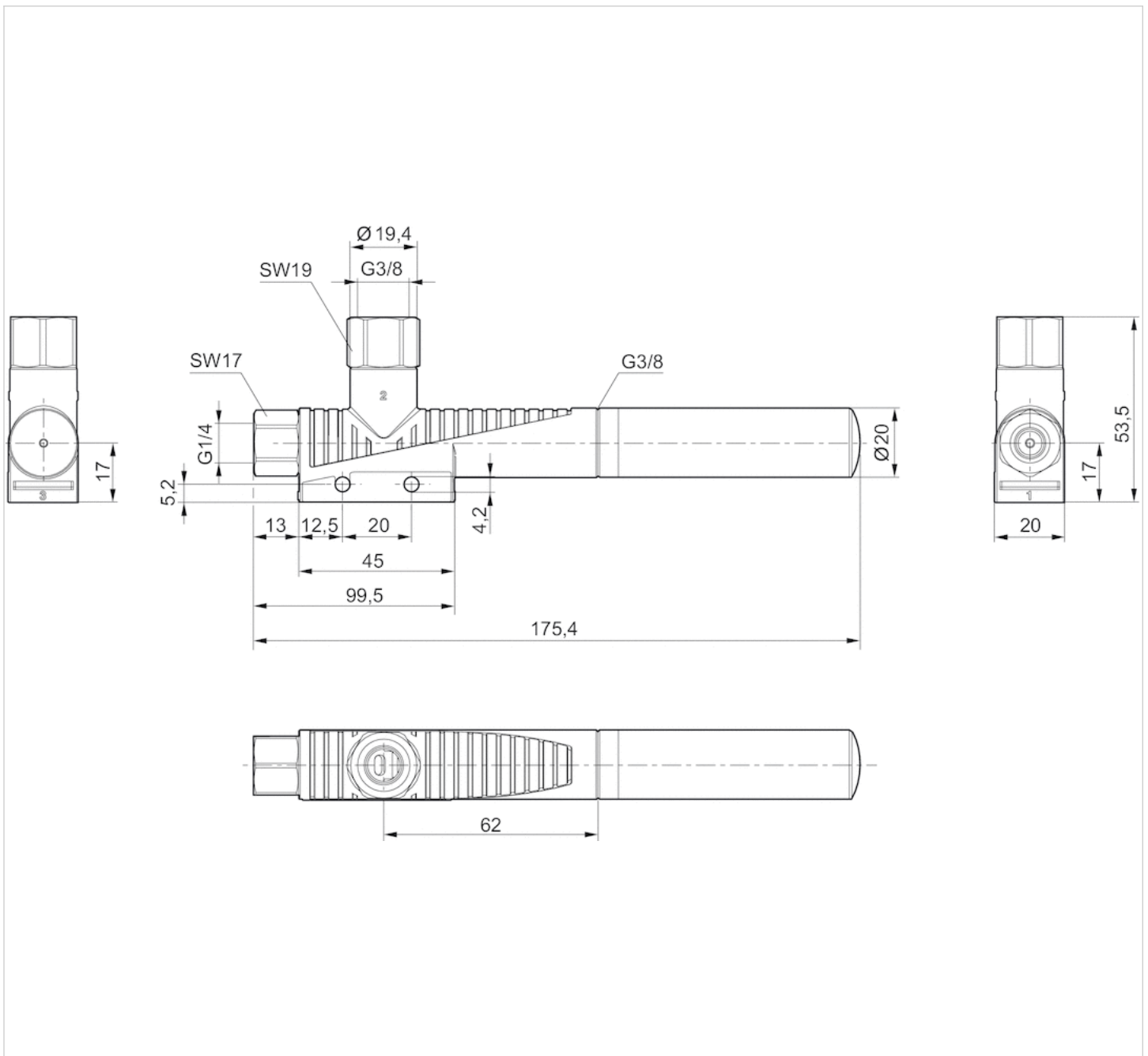
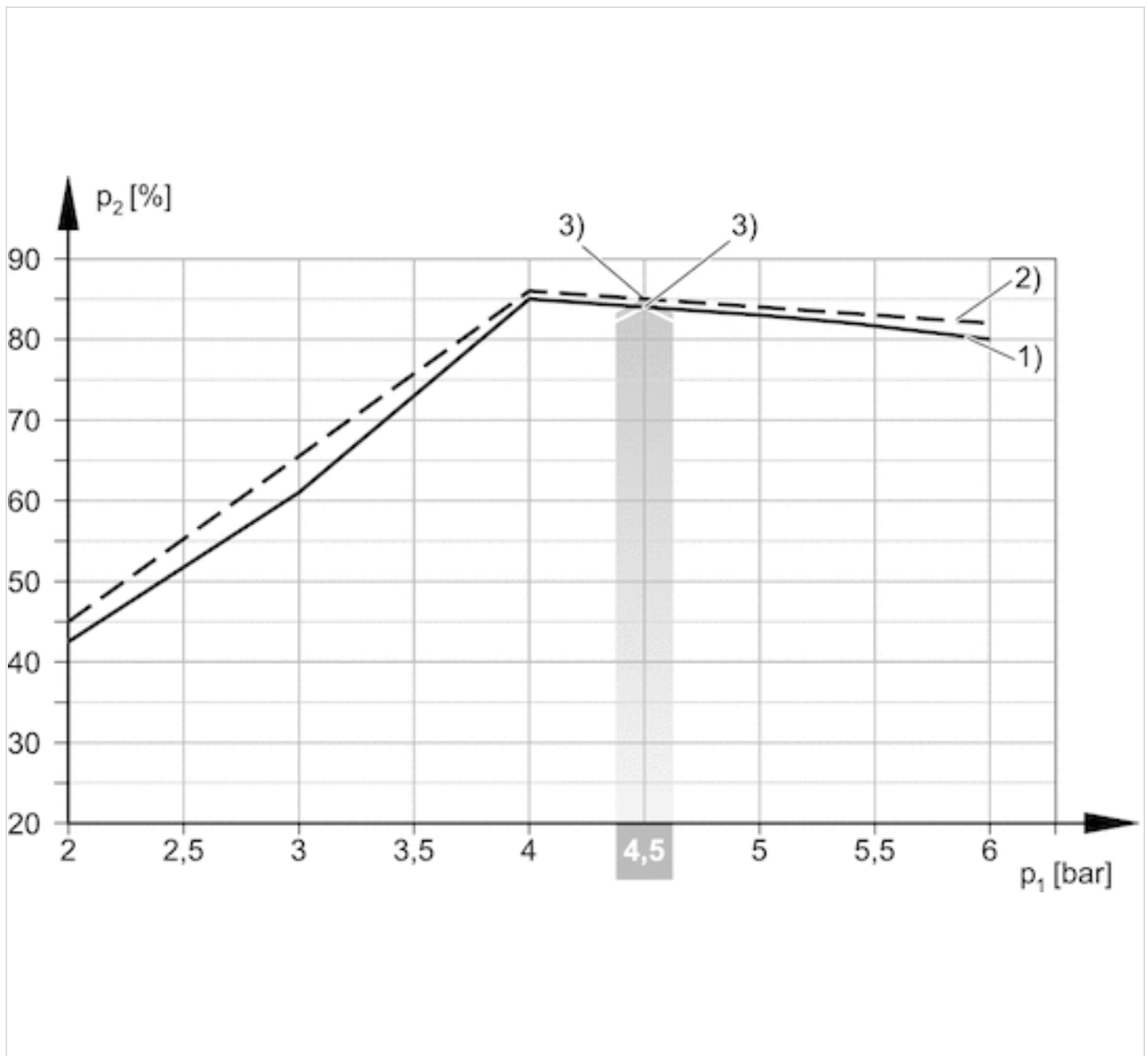

Fig. 3



Diagramme

Vakuum p_2 in Abhängigkeit vom Betriebsdruck p_1 

1) = Ø Düse 0,5 mm 2) = Ø Düse 0,7 mm

3) optimaler Betriebsdruck

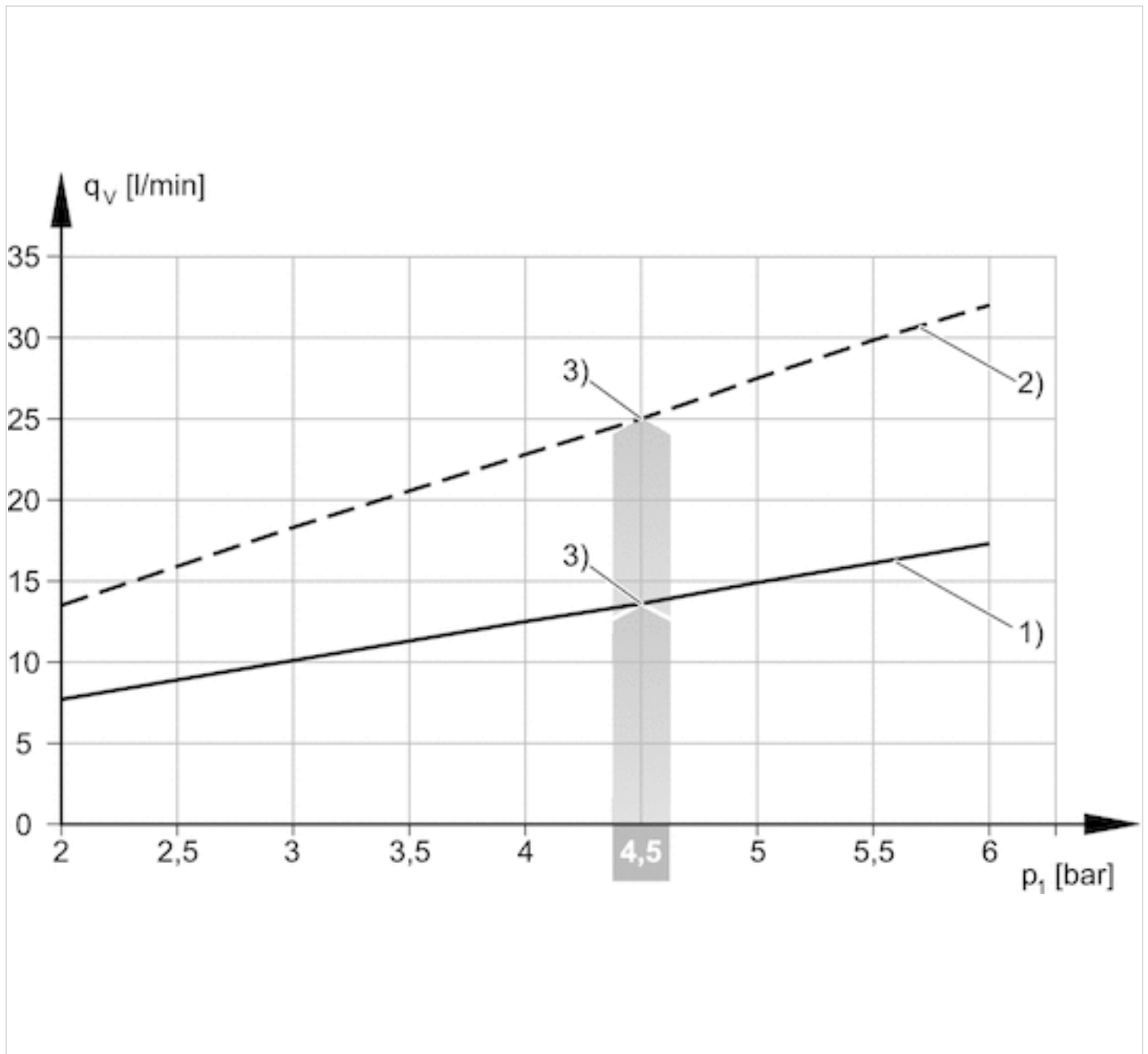
Luftverbrauch q_v in Abhängigkeit vom Betriebsdruck p_1 

1) = Ø Düse 0,5 mm 2) = Ø Düse 0,7 mm
3) optimaler Betriebsdruck

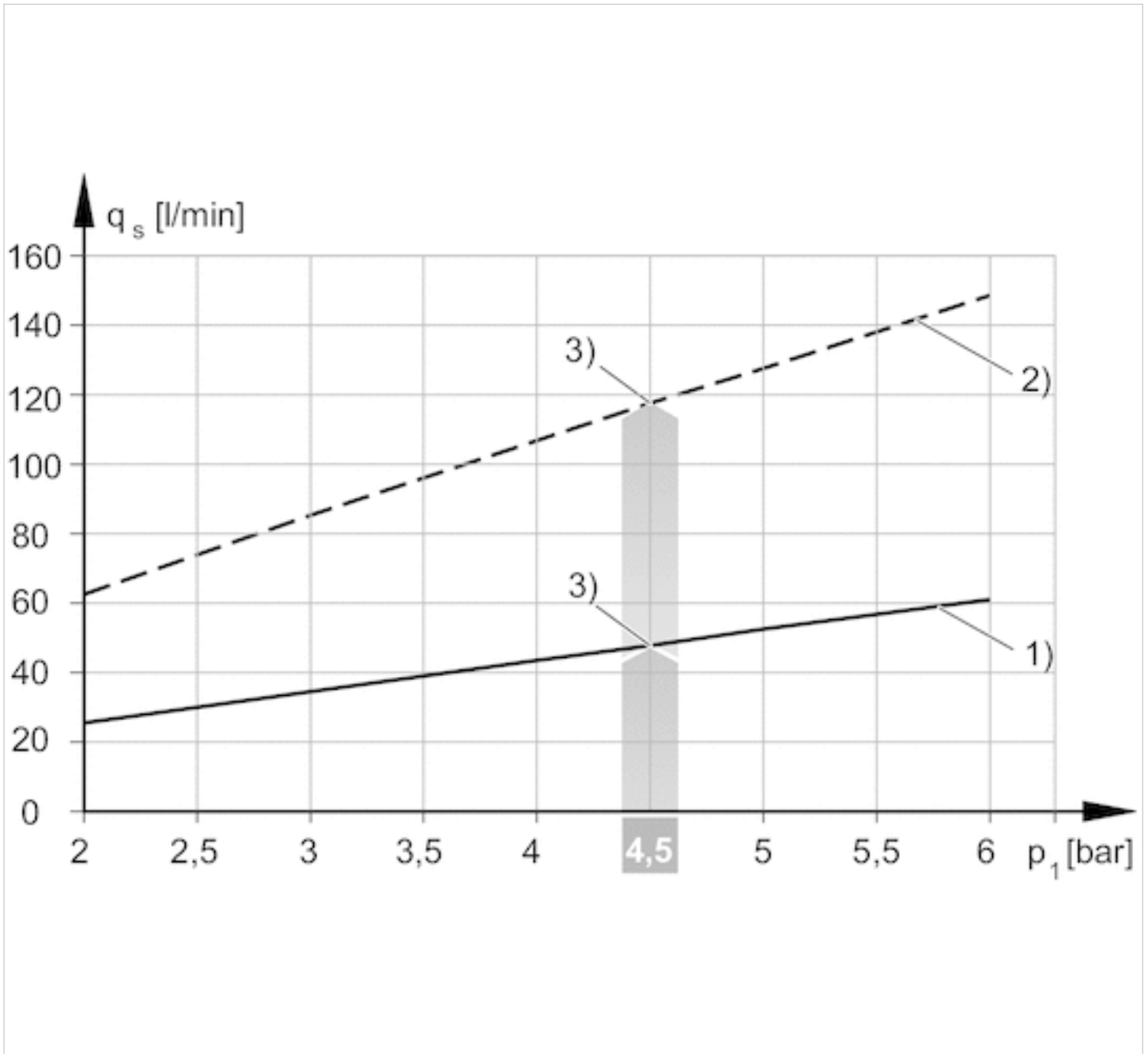

1) = \varnothing Düse 1,0 mm 2) = \varnothing Düse 1,5 mm
3) optimaler Betriebsdruck

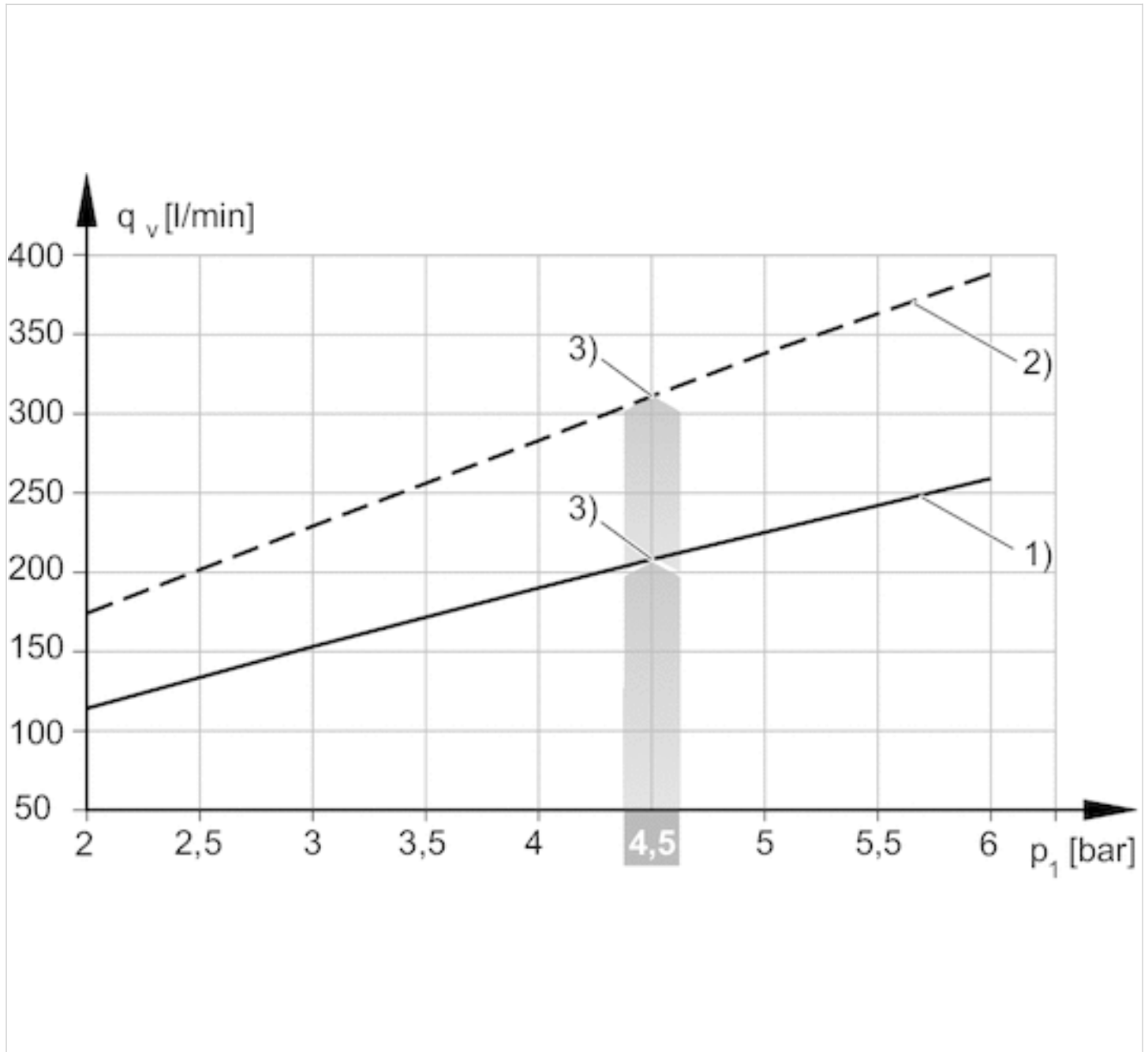

1) = Ø Düse 2,0 mm 2) = Ø Düse 2,5 mm
3) optimaler Betriebsdruck

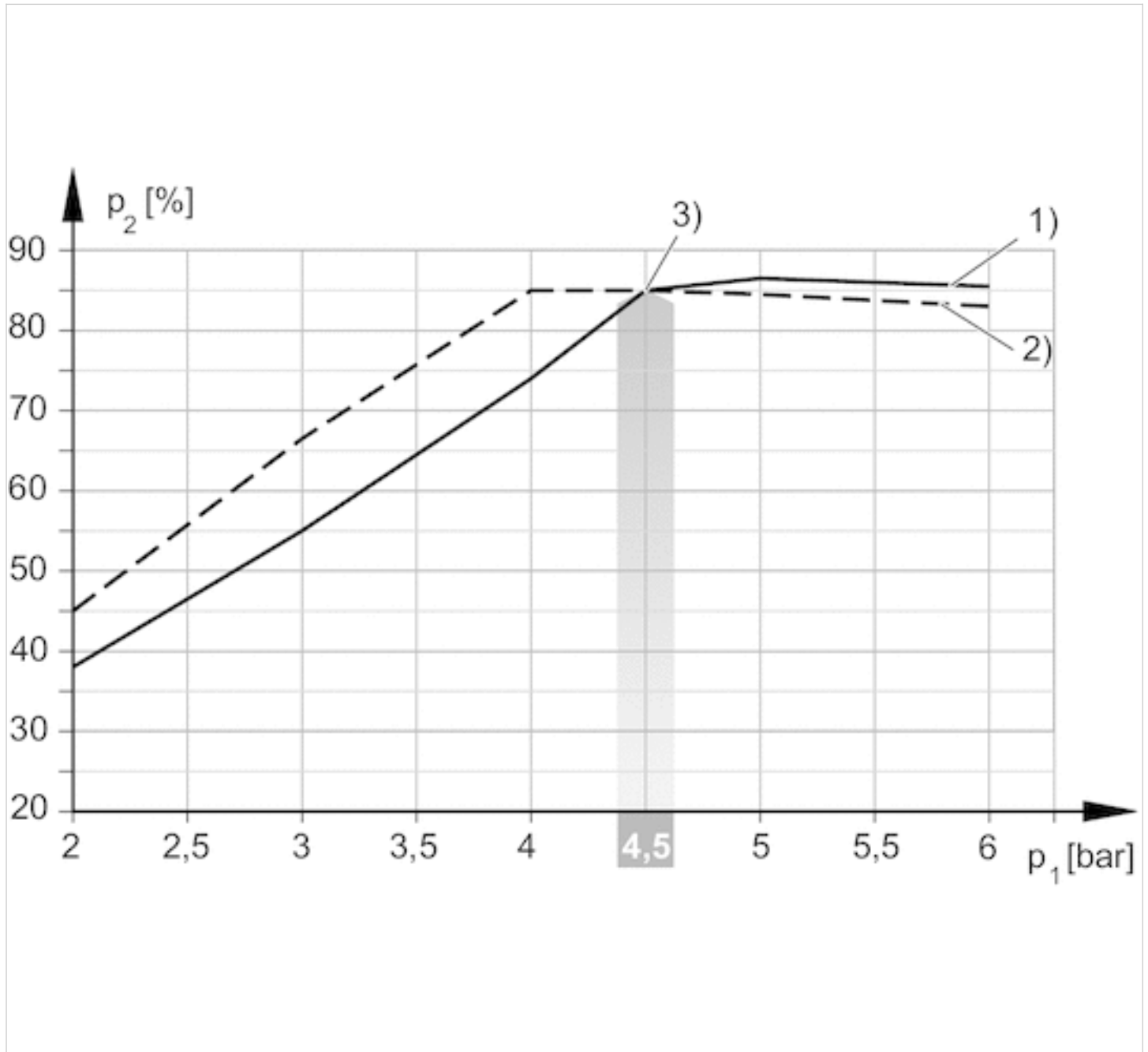

1) = \varnothing Düse 1,0 mm 2) = \varnothing Düse 1,5 mm
3) optimaler Betriebsdruck

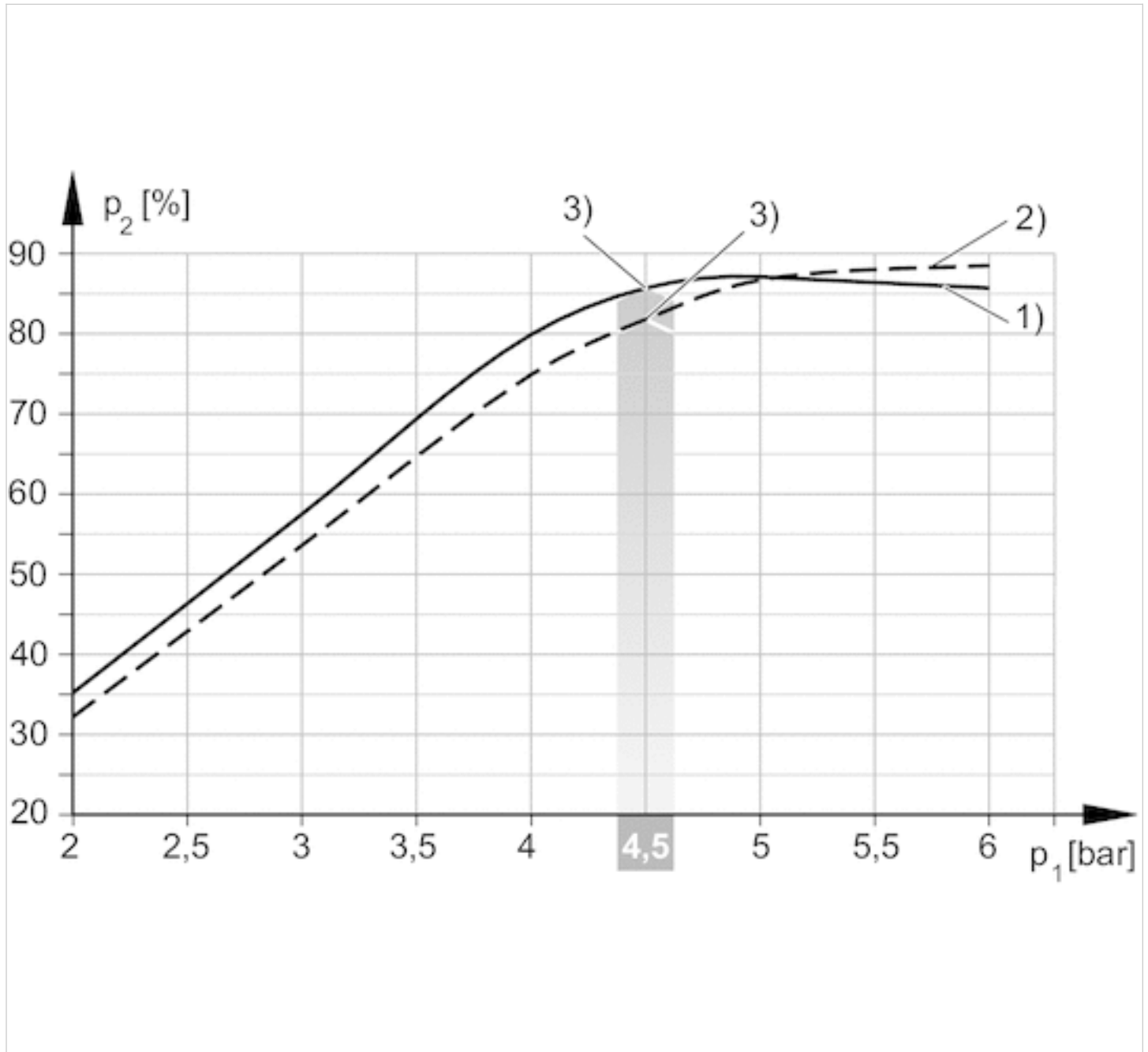

1) = Ø Düse 2,0 mm 2) = Ø Düse 2,5 mm
3) optimaler Betriebsdruck

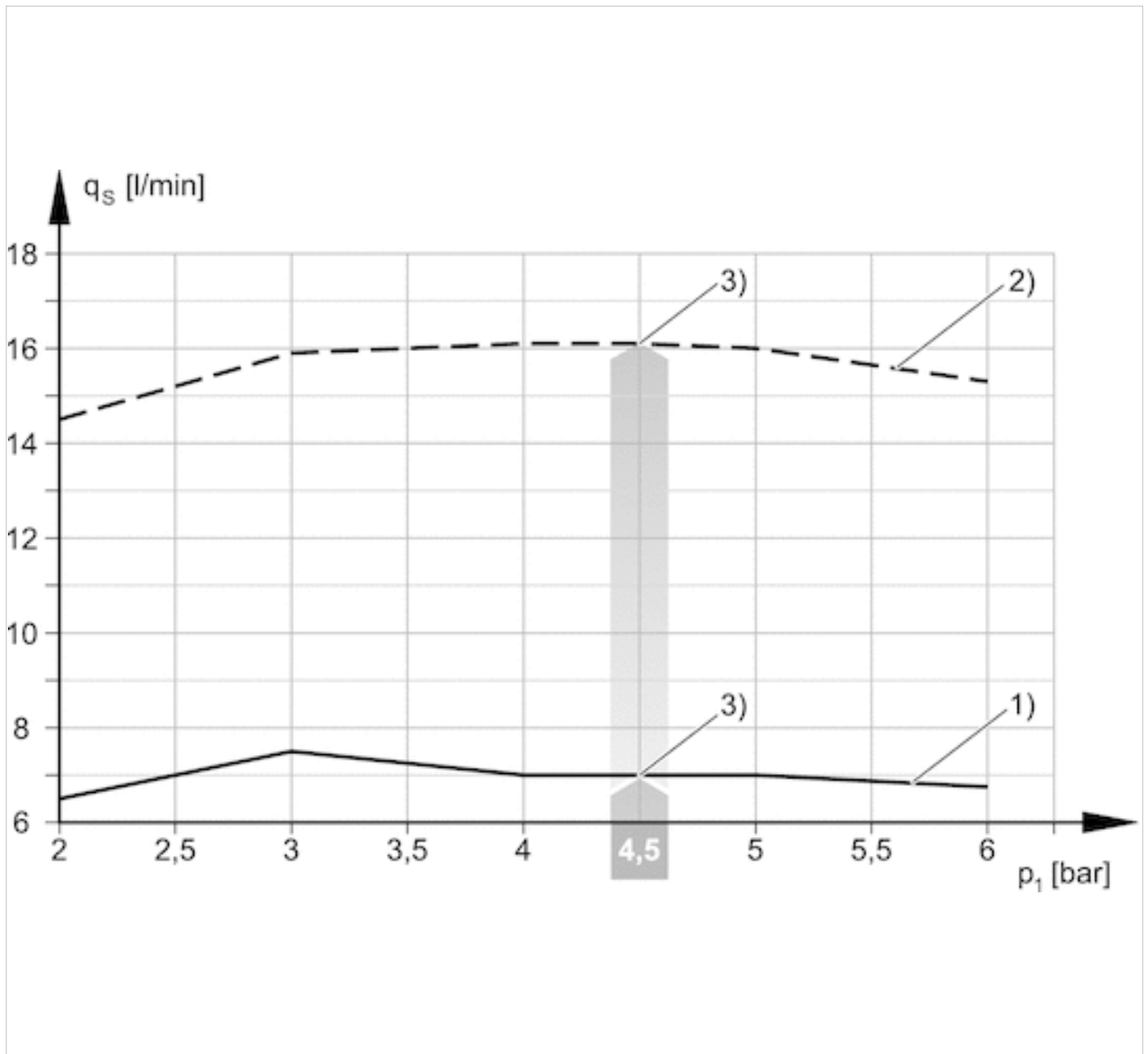
Saugvermögen q_s in Abhängigkeit vom Betriebsdruck p_1 

1) = Ø Düse 0,5 mm 2) = Ø Düse 0,7 mm
3) optimaler Betriebsdruck

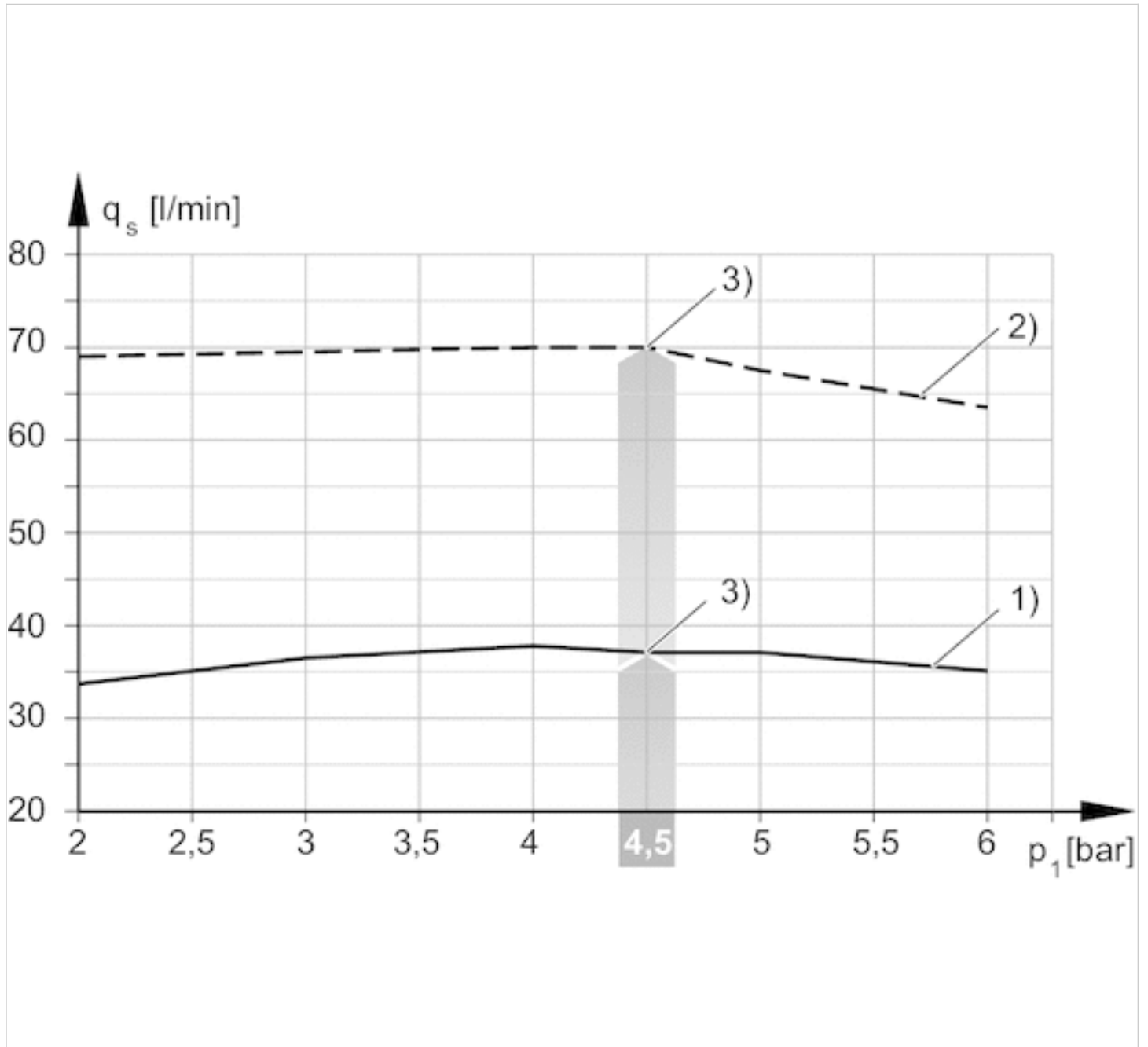

1) = \varnothing Düse 1,0 mm 2) = \varnothing Düse 1,5 mm
3) optimaler Betriebsdruck

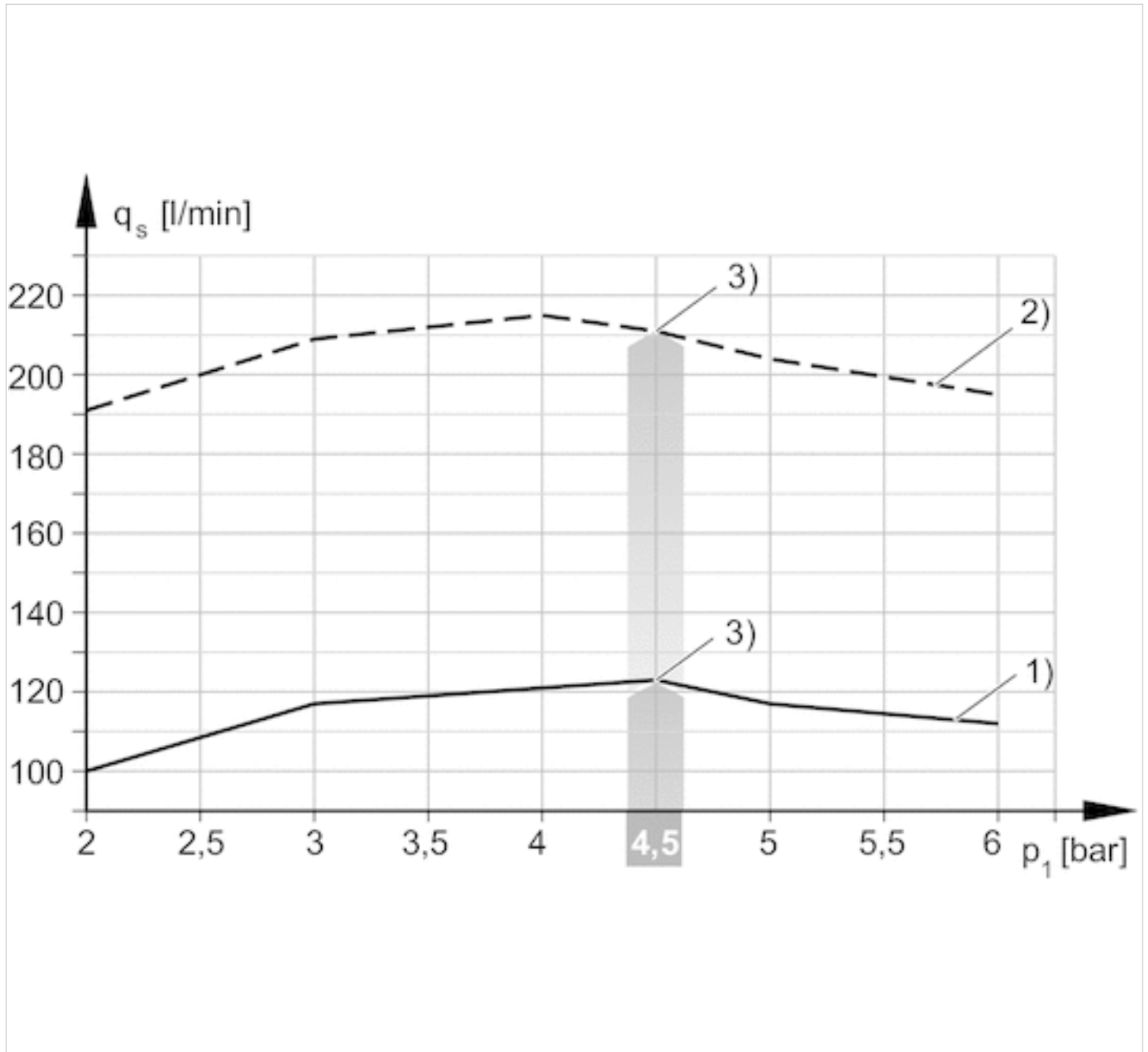

1) = Ø Düse 2,0 mm 2) = Ø Düse 2,5 mm
3) optimaler Betriebsdruck

Evakuierungszeit t_E in Abhängigkeit vom Vakuum p_2 für 1 l Volumen (bei optimalem Betriebsdruck p_{1opt})

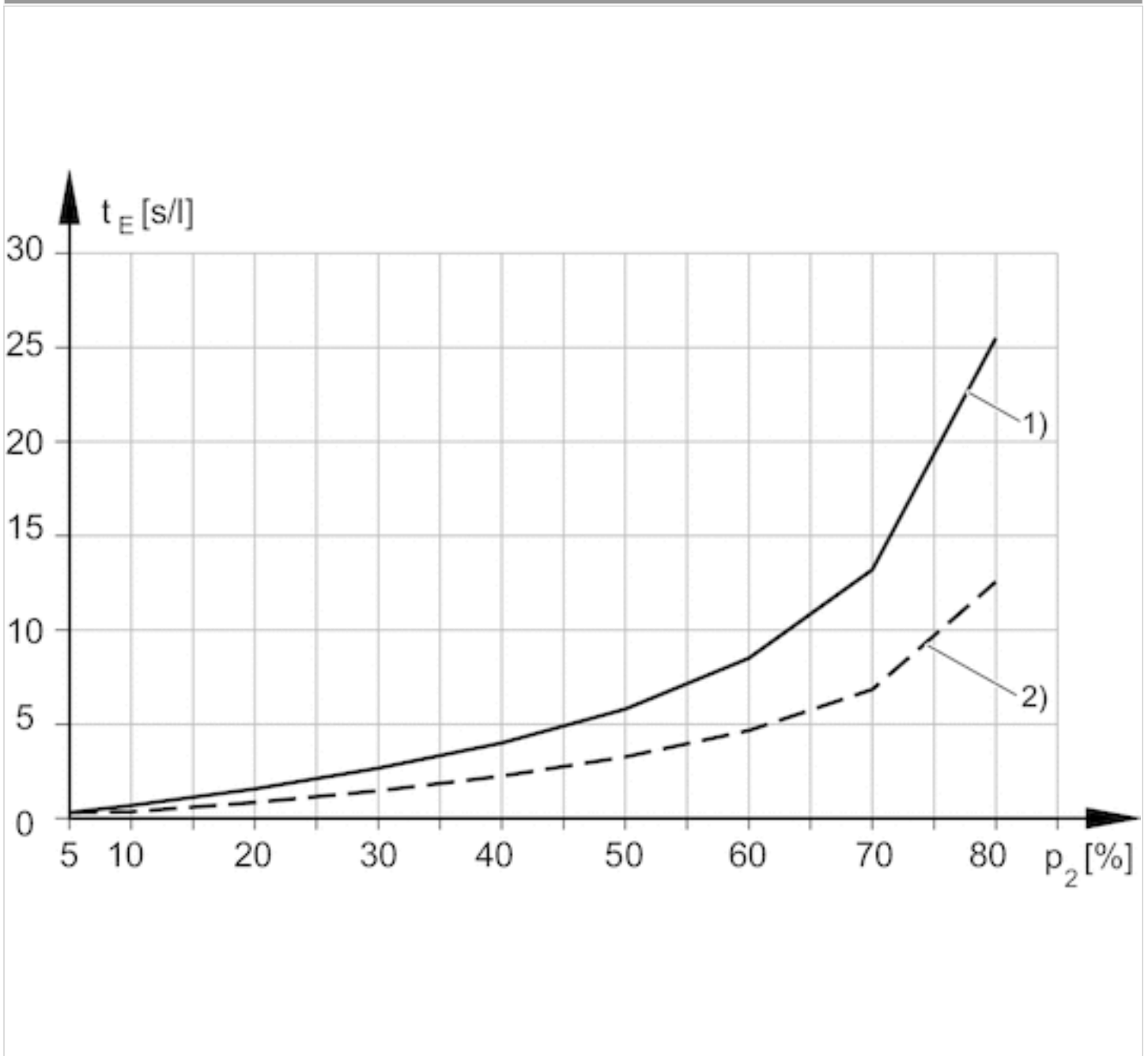

1) = Ø Düse 0,5 mm 2) = Ø Düse 0,7 mm

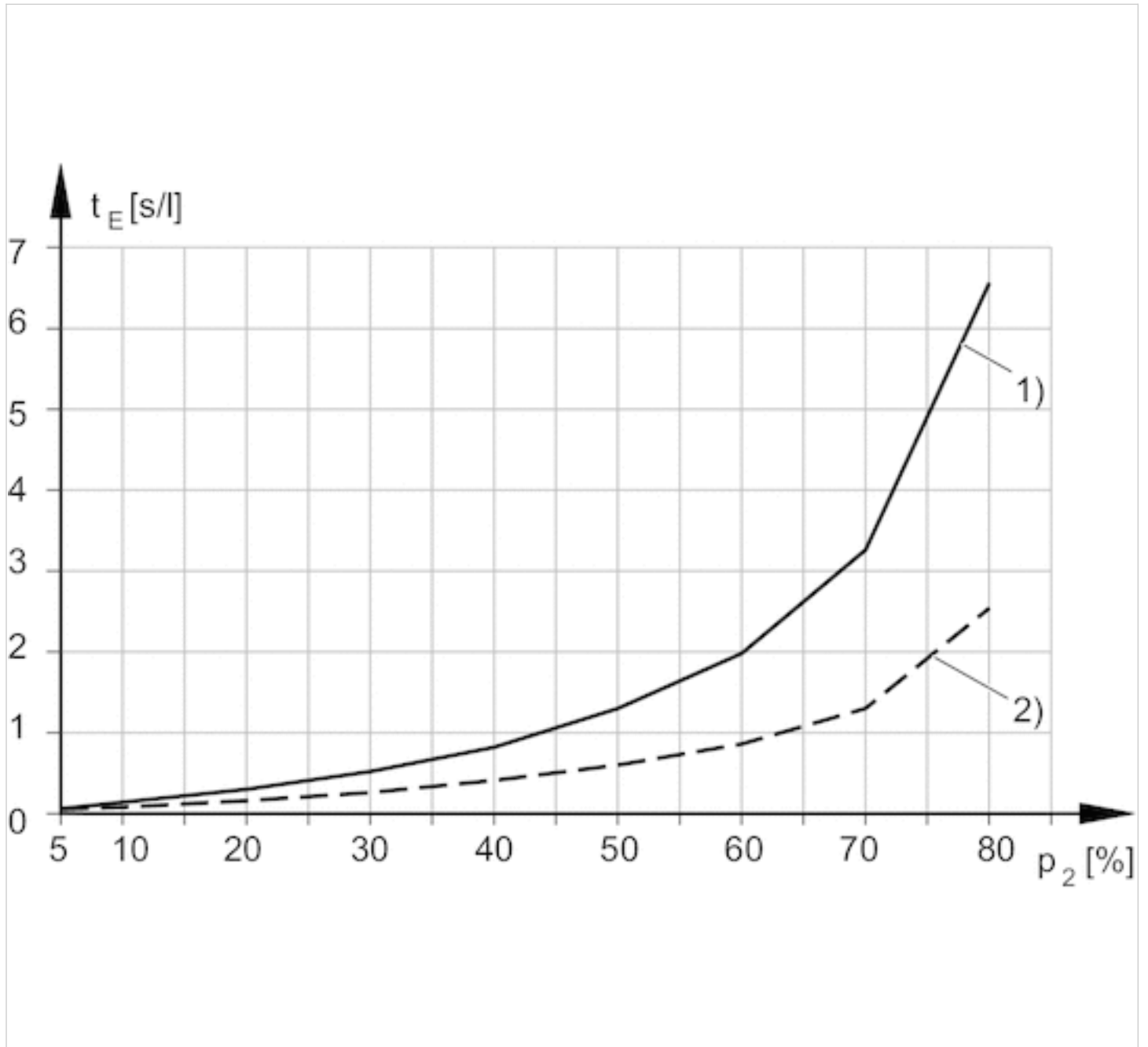

1) = Ø Düse 1,0 mm 2) = Ø Düse 1,5 mm

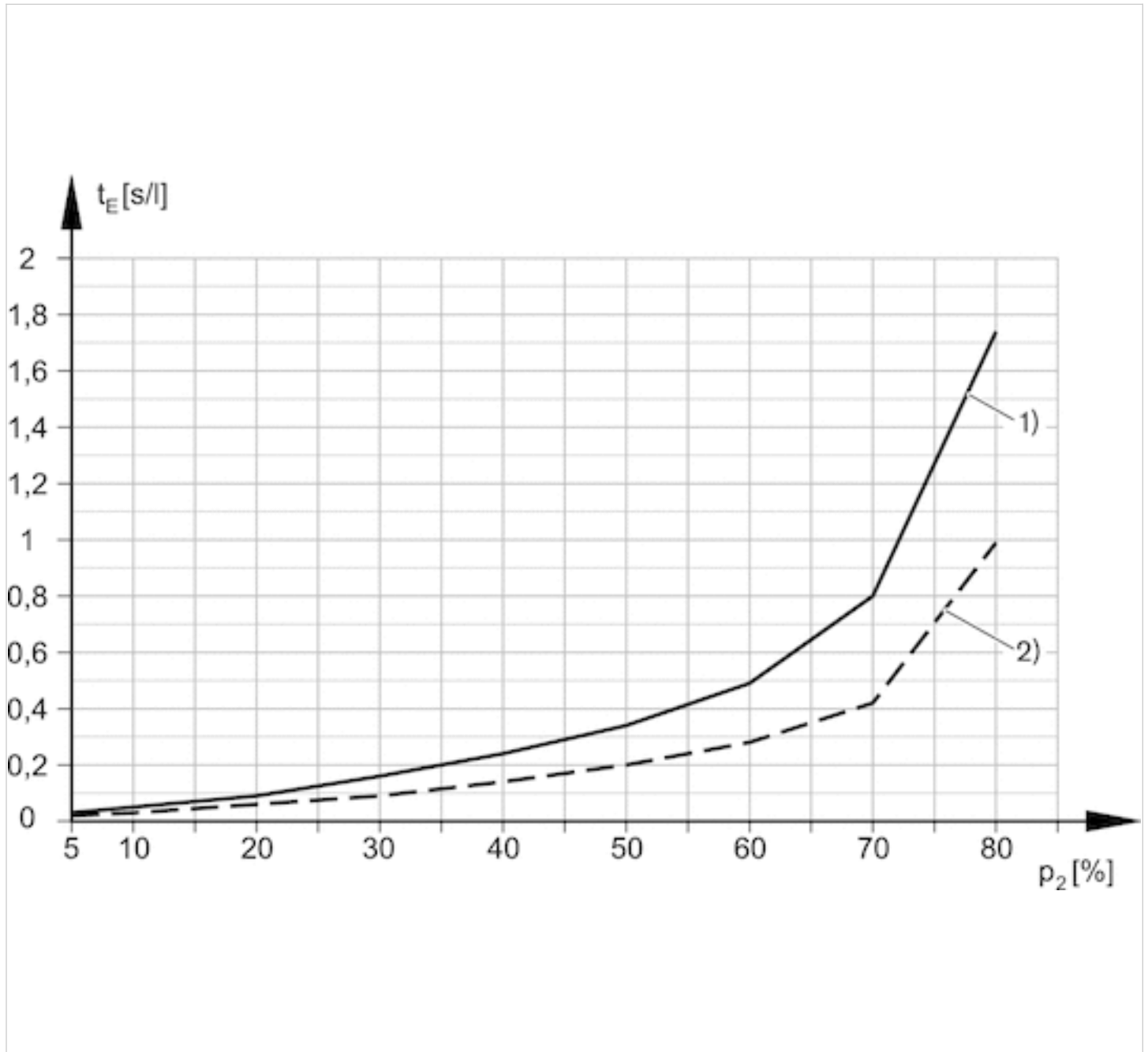

1) = \varnothing Düse 2,0 mm 2) = \varnothing Düse 2,5 mm

Ejektor, Serie EBS

- Steckanschluss
- Elektrische Ansteuerung, T-Bauform
- mit Schalldämpfer

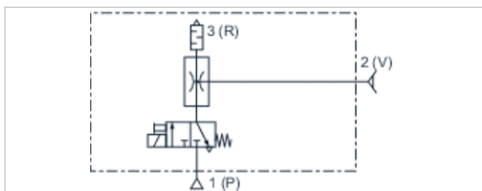

Typ	Ejektor
Ausführung	Elektrische Ansteuerung, T-Bauform
Betätigung	elektrisch
Betriebsdruck min./max.	3 ... 6 bar
Umgebungstemperatur min./max.	0 ... 50 °C
Mediumtemperatur min./max.	0 ... 50 °C
Medium	Druckluft
Max. Partikelgröße	5 µm
Ölgehalt der Druckluft	0 ... 1 mg/m ³
Schutzart mit Ventilsteckverbinder	IP40
Anzeige	LED
Betriebsspannung DC	24 V
Spannungstoleranz DC	- 5% / +10%
Leistungsaufnahme Magnetventil	1,3 W
Gewicht	0,027 kg

Technische Daten

Materialnummer	Typ	Düsen-Ø	Druckluftanschluss	Vakuumananschluss
R412007764	EBS-ET-05-NC	0,5 mm	Ø 4	Ø 4
R412007765	EBS-ET-07-NC	0,7 mm	Ø 4	Ø 4

Materialnummer	Max. Vakuum bei p.opt	Max. Saugvermögen	Luftverbrauch bei p.opt.
R412007764	84 %	7,5 l/min	14 l/min
R412007765	85 %	16,8 l/min	24 l/min

Materialnummer	Schalldruckpegel angesaugt	Schalldruckpegel ansaugend
R412007764	53 dB	58 dB
R412007765	59 dB	65 dB

NC = Ejektor-Saugleitung stromlos geschlossen, p.opt. = optimaler Betriebsdruck

Technische Informationen

Hinweis: Alle Angaben beziehen sich auf einen Umgebungsdruck von 1.013 bar und eine Umgebungstemperatur von 20 °C . Der Drucktaupunkt muss mindestens 15 °C unter der Umgebungs- und Mediumtemperatur liegen und darf max. 3 °C betragen.

Technische Informationen

Werkstoff	
Gehäuse	Polyamid glasfaserverstärkt
Dichtung	Acrylnitril-Butadien-Kautschuk
Düse	Aluminium
Lösering	Polyamid
Schalldämpfer	Polyethylen

Abmessungen

Abmessungen

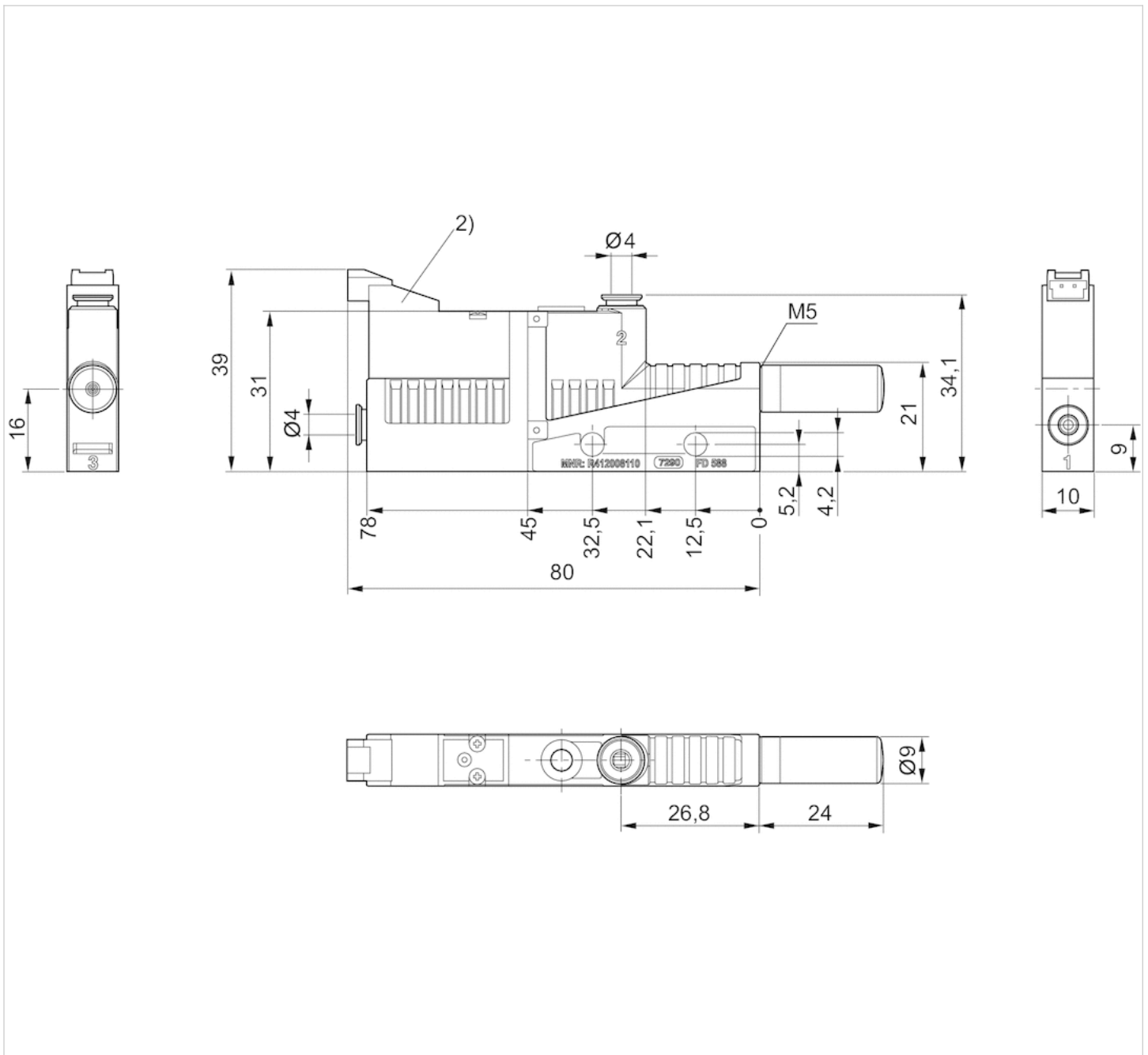

2) Magnetventil Vakuum EIN/AUS

Diagramme

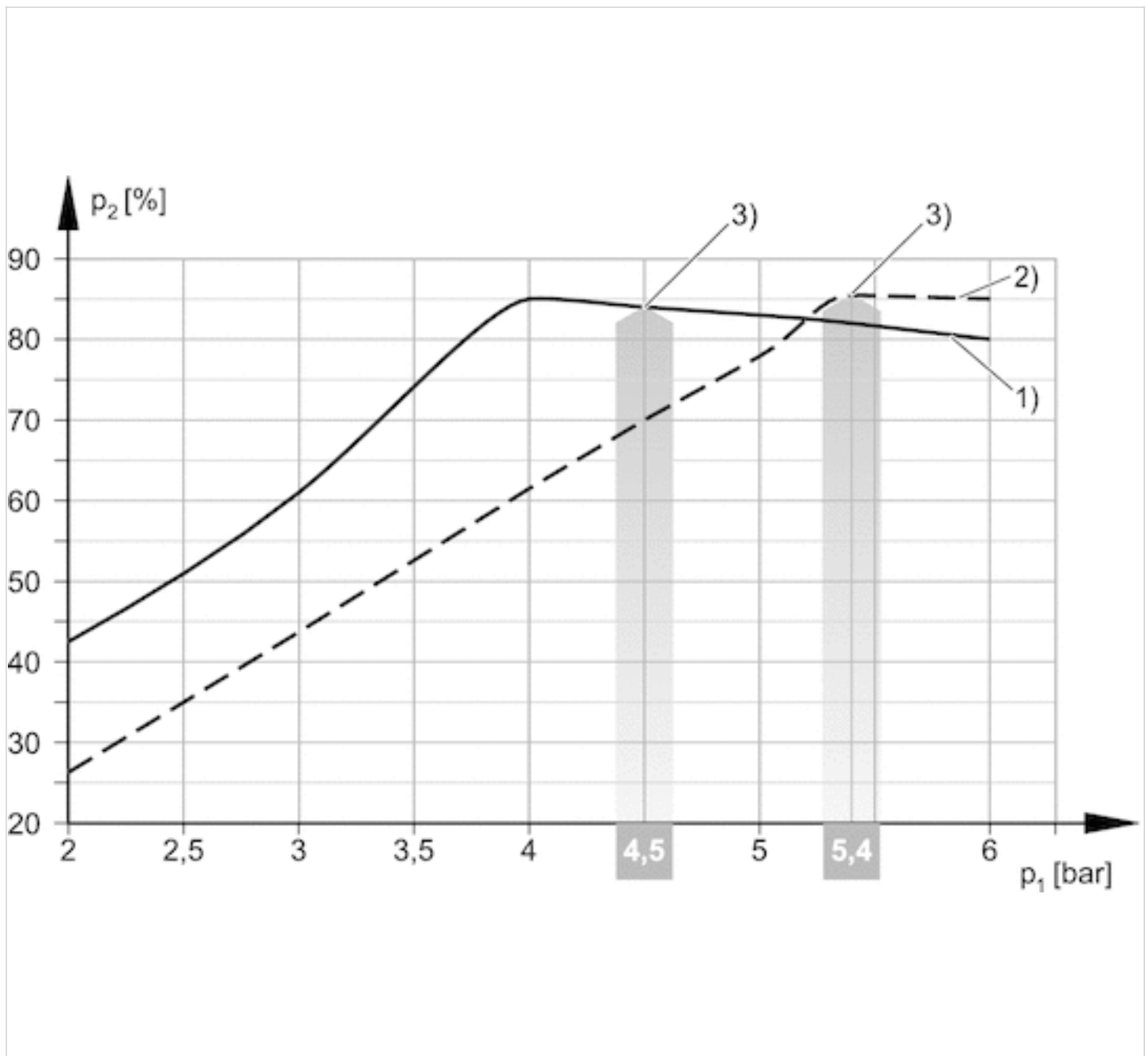
Vakuum p_2 in Abhängigkeit vom Betriebsdruck p_1 1) = \varnothing Düse 0,5 mm 2) = \varnothing Düse 0,7 mm

3) optimaler Betriebsdruck

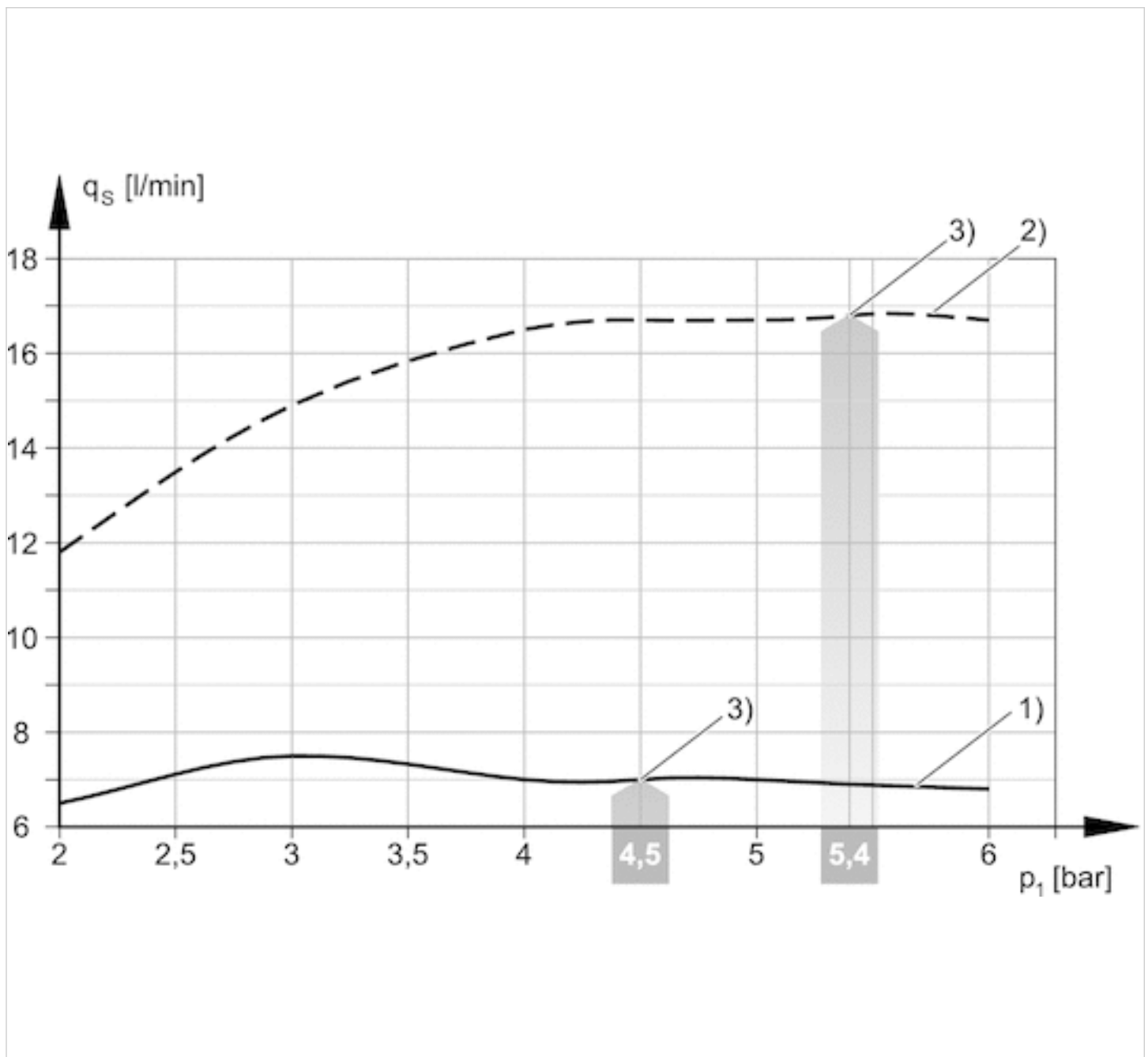
Saugvermögen q_s in Abhängigkeit vom Betriebsdruck p_1 

1) = \varnothing Düse 0,5 mm 2) = \varnothing Düse 0,7 mm
3) optimaler Betriebsdruck

Evakuierungszeit t_E in Abhängigkeit vom Vakuum p_2 für 1 l Volumen (bei optimalem Betriebsdruck p_{1opt})

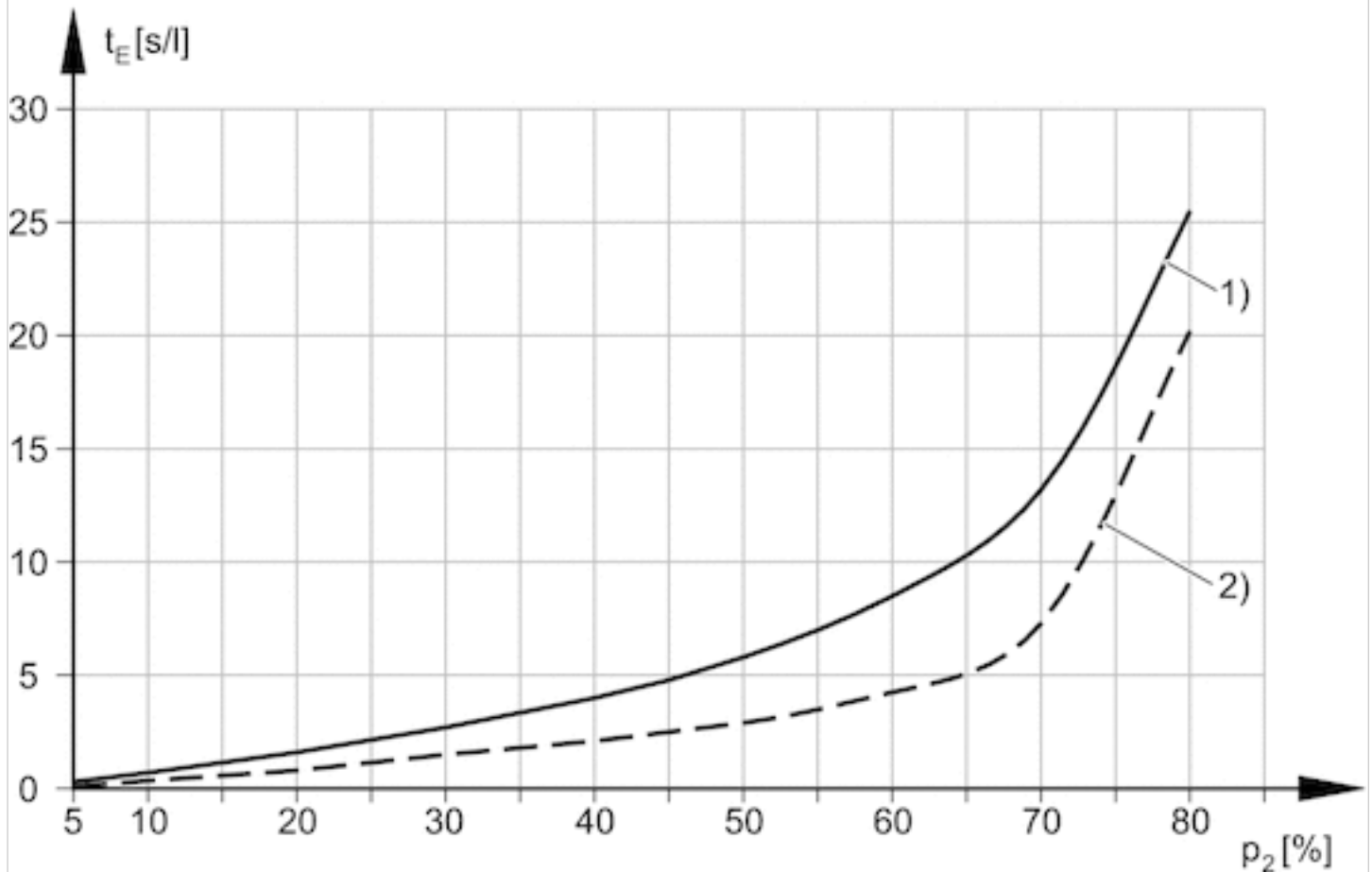

1) = \varnothing Düse 0,5 mm 2) = \varnothing Düse 0,7 mm

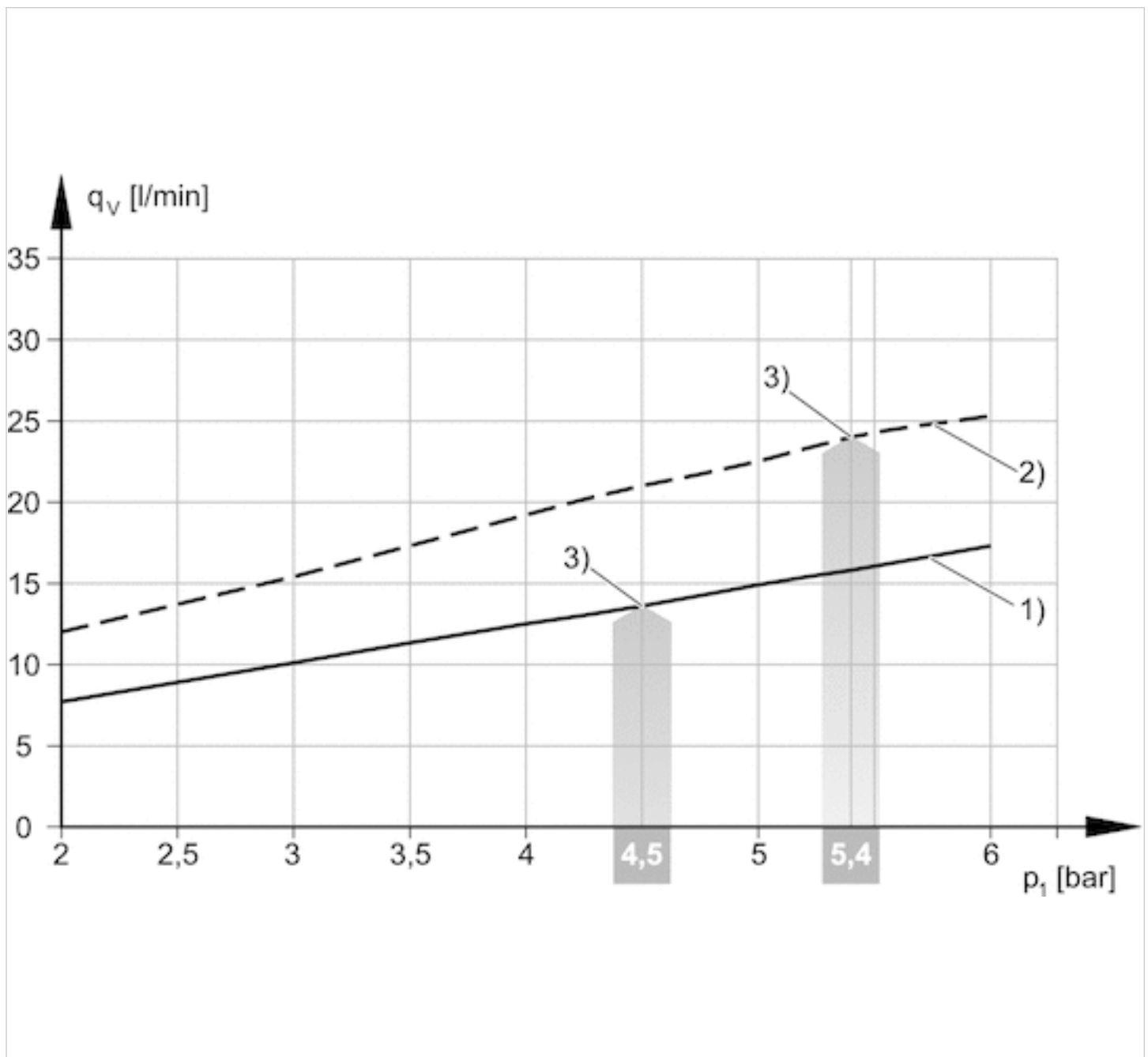
Luftverbrauch q_v in Abhängigkeit vom Betriebsdruck p_1 

1) = \varnothing Düse 0,5 mm 2) = \varnothing Düse 0,7 mm
3) optimaler Betriebsdruck

Ejektor, Serie EBS

- Gewindeanschluss
- Elektrische Ansteuerung, T-Bauform
- mit Schalldämpfer



Typ	Ejektor
Ausführung	Elektrische Ansteuerung, T-Bauform
Betätigung	elektrisch
Betriebsdruck min./max.	3 ... 6 bar
Umgebungstemperatur min./max.	0 ... 50 °C
Mediumtemperatur min./max.	0 ... 50 °C
Medium	Druckluft
Max. Partikelgröße	5 µm
Ölgehalt der Druckluft	0 ... 1 mg/m ³
Schutzart mit Ventilsteckverbinder	IP40
Anzeige	LED
Betriebsspannung DC	24 V
Spannungstoleranz DC	- 5% / +10%
Leistungsaufnahme Magnetventil	1,3 W
Gewicht	0,027 kg

Technische Daten

Materialnummer	Typ	Düsen-Ø	Druckluftanschluss	Vakuumananschluss
R412007768	EBS-ET-05-NC	0,5 mm	M5	M5
R412007769	EBS-ET-07-NC	0,7 mm	M5	M5

Materialnummer	Max. Vakuum bei p.opt.	Max. Saugvermögen	Luftverbrauch bei p.opt.
R412007768	84 %	7,5 l/min	14 l/min
R412007769	85 %	16,8 l/min	24 l/min

Materialnummer	Schalldruckpegel angesaugt	Schalldruckpegel ansaugend
R412007768	53 dB	58 dB
R412007769	59 dB	65 dB

NC = Ejektor-Saugleitung stromlos geschlossen, p.opt. = optimaler Betriebsdruck

Technische Informationen

Hinweis: Alle Angaben beziehen sich auf einen Umgebungsdruck von 1.013 bar und eine Umgebungstemperatur von 20 °C . Der Drucktaupunkt muss mindestens 15 °C unter der Umgebungs- und Mediumtemperatur liegen und darf max. 3 °C betragen.

Technische Informationen

Werkstoff	
Gehäuse	Polyamid glasfaserverstärkt
Dichtung	Acrylnitril-Butadien-Kautschuk
Düse	Aluminium
Gewindebuchse	Aluminium, eloxiert
Schalldämpfer	Polyethylen

Abmessungen

Abmessungen

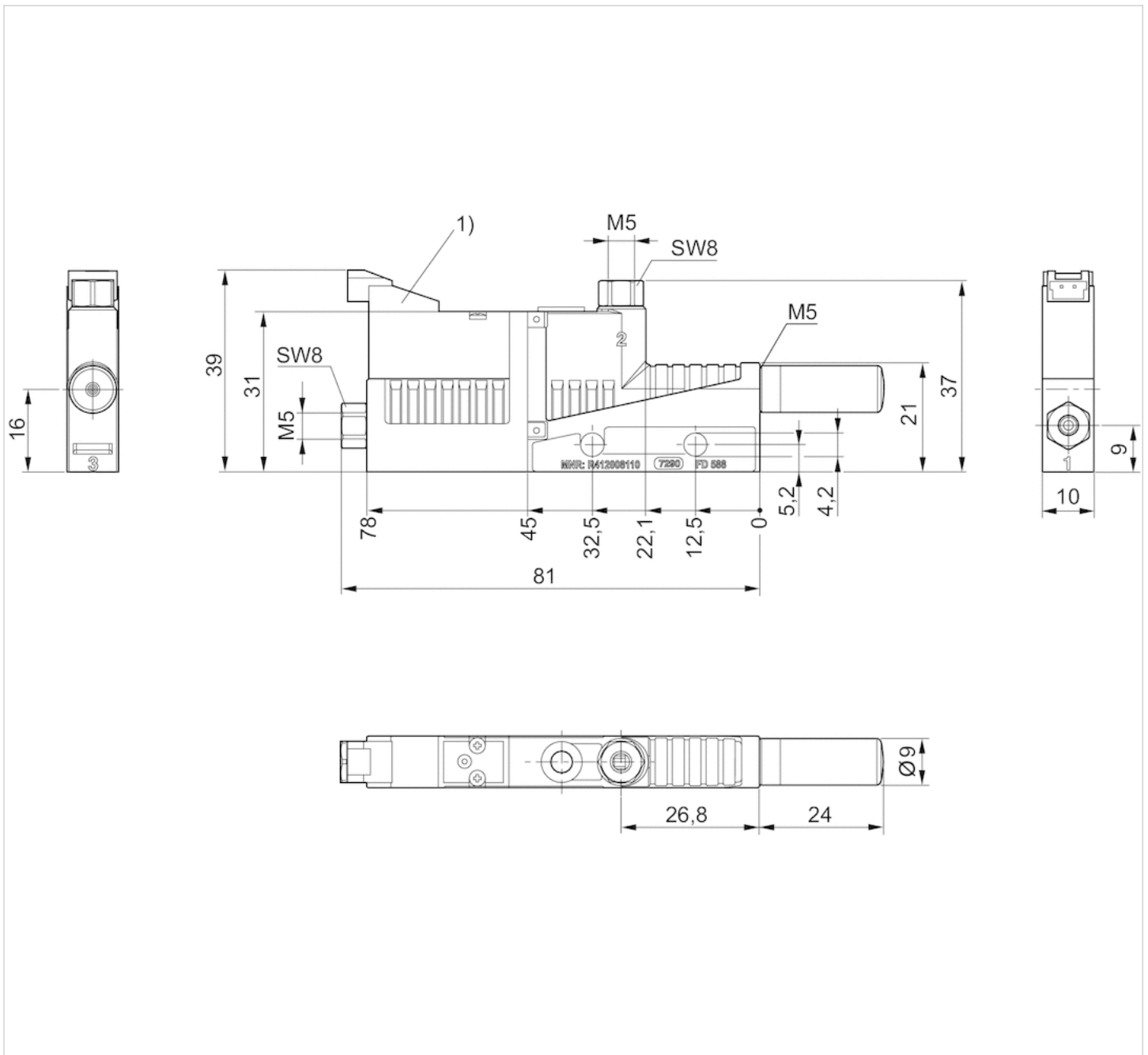

1) Magnetventil Vakuum EIN/AUS

Diagramme

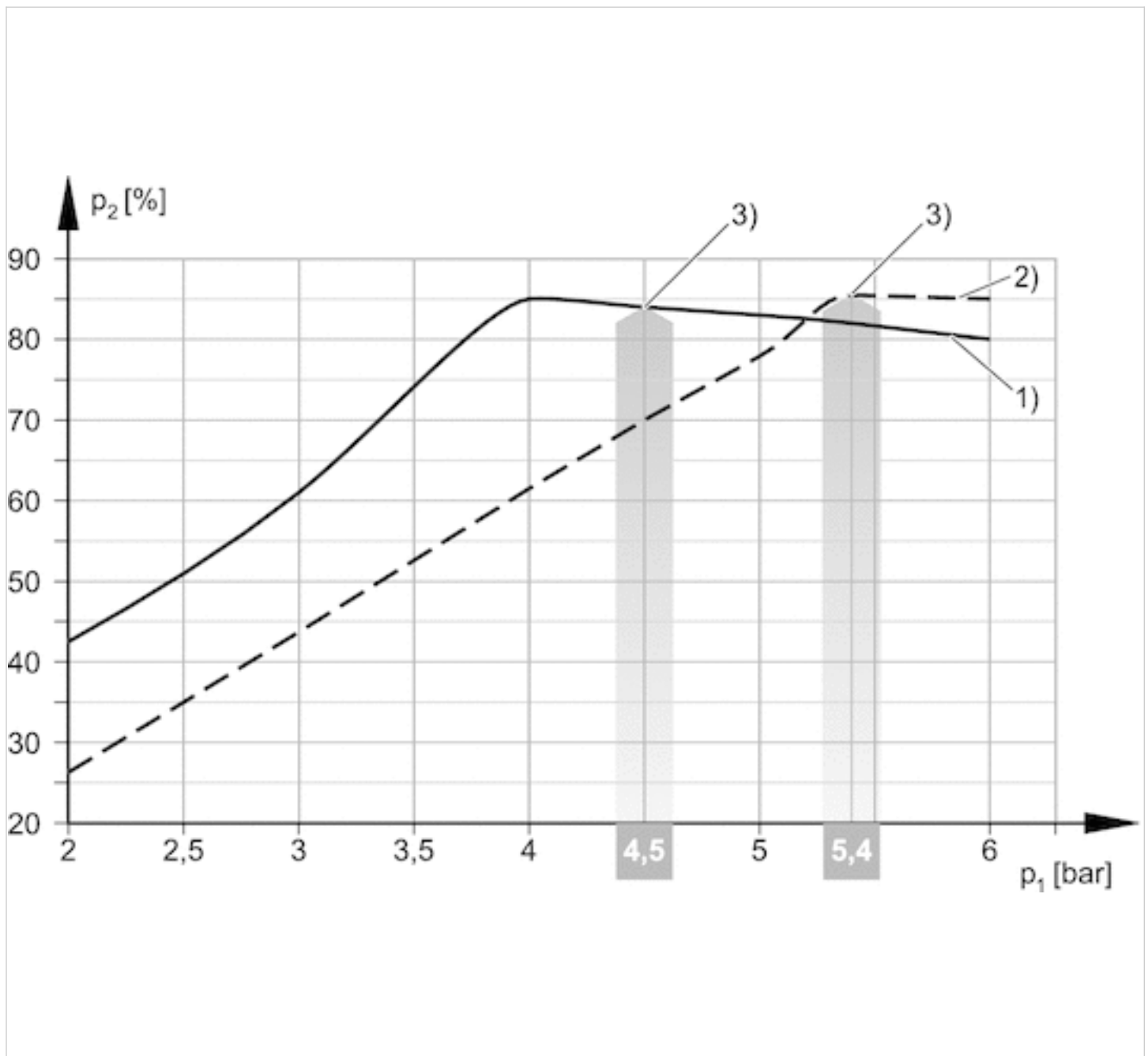
Vakuum p_2 in Abhängigkeit vom Betriebsdruck p_1 1) = \varnothing Düse 0,5 mm 2) = \varnothing Düse 0,7 mm

3) optimaler Betriebsdruck

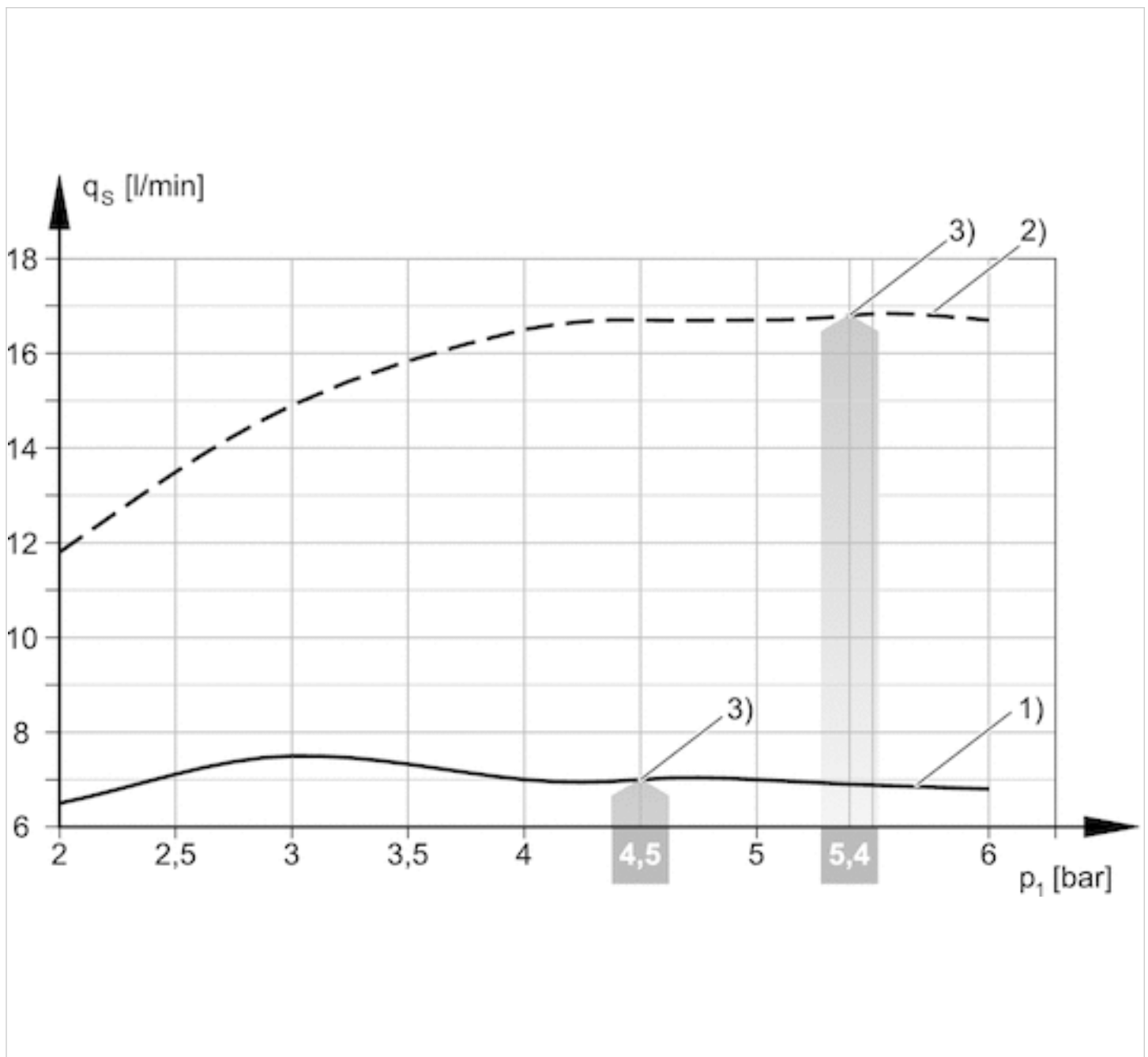
Saugvermögen q_s in Abhängigkeit vom Betriebsdruck p_1 

1) = \varnothing Düse 0,5 mm 2) = \varnothing Düse 0,7 mm
3) optimaler Betriebsdruck

Evakuierungszeit t_E in Abhängigkeit vom Vakuum p_2 für 1 l Volumen (bei optimalem Betriebsdruck p_{1opt})

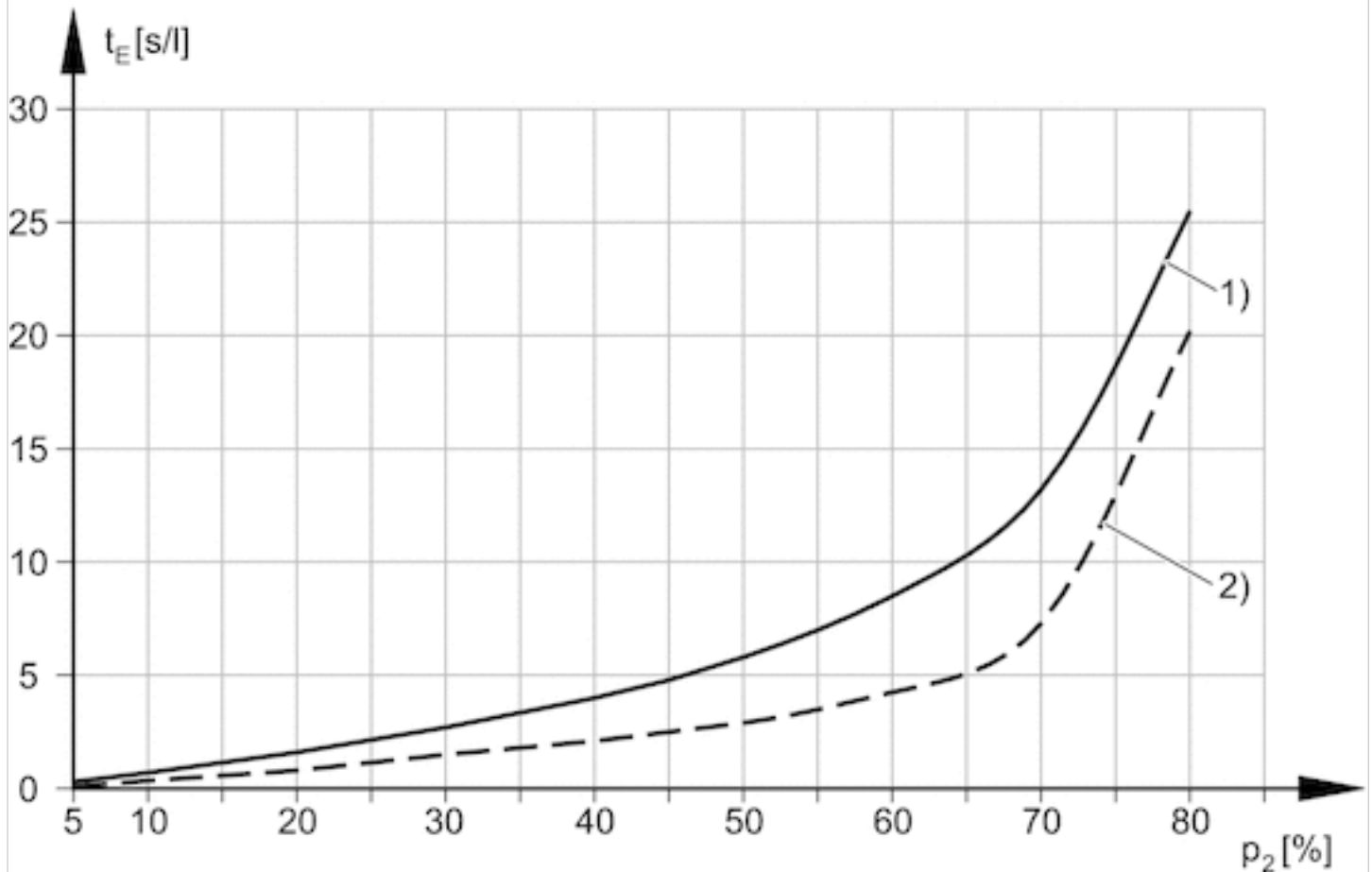

1) = \varnothing Düse 0,5 mm 2) = \varnothing Düse 0,7 mm

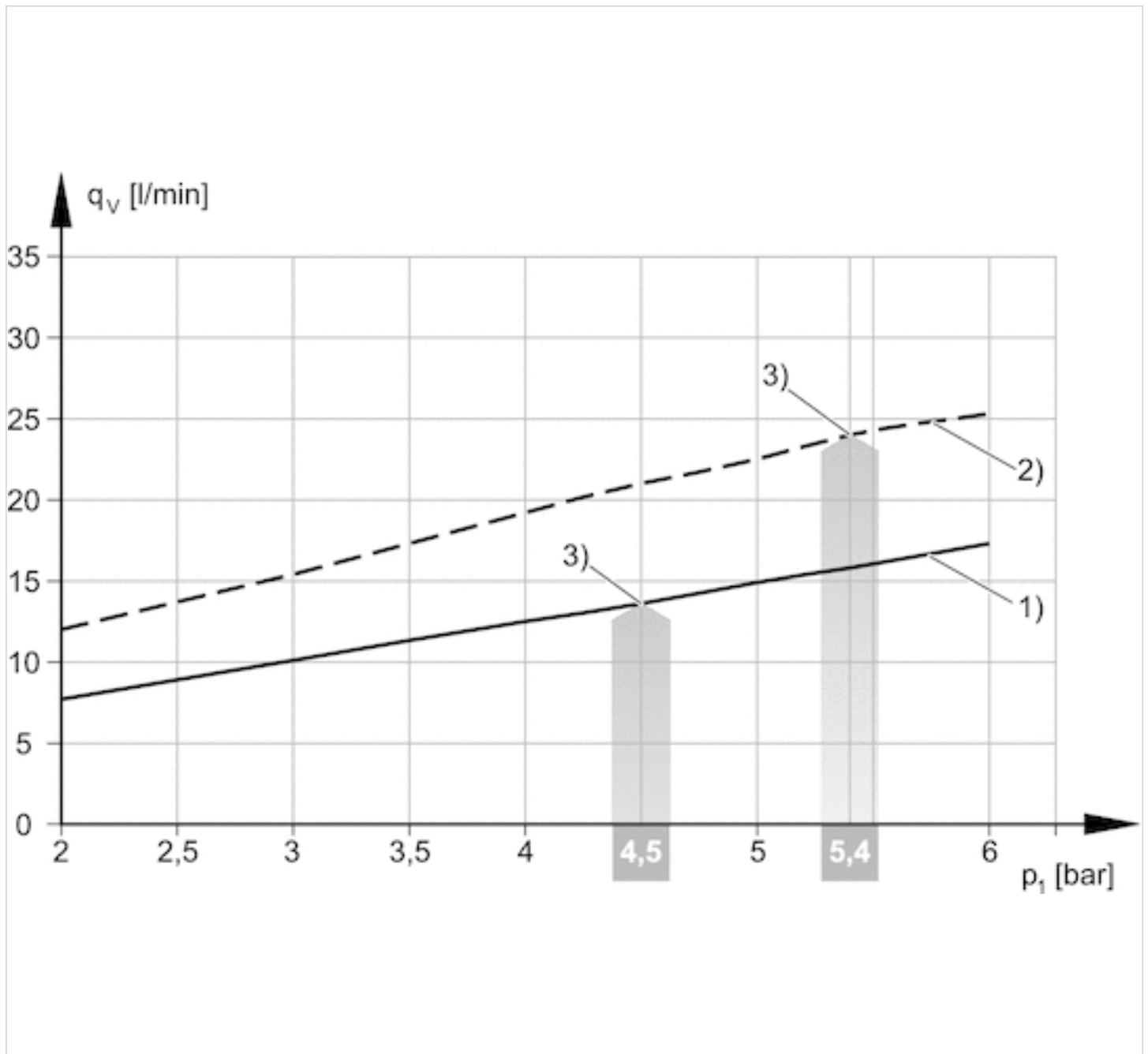
Luftverbrauch q_v in Abhängigkeit vom Betriebsdruck p_1 

1) = Ø Düse 0,5 mm 2) = Ø Düse 0,7 mm
3) optimaler Betriebsdruck







Ejektor, Serie EBS

- Steckanschluss
- Elektrische Ansteuerung, T-Bauform
- mit Abstoßimpuls
- mit Schalldämpfer



Typ	Ejektor
Ausführung	Elektrische Ansteuerung, T-Bauform
Betätigung	elektrisch
Betriebsdruck min./max.	3 ... 6 bar
Umgebungstemperatur min./max.	0 ... 50 °C
Mediumstemperatur min./max.	0 ... 50 °C
Medium	Druckluft
Max. Partikelgröße	5 µm
Ölgehalt der Druckluft	0 ... 1 mg/m ³
Schutzart mit Ventilsteckverbinder	IP40
Anzeige	LED
Betriebsspannung DC	24 V
Spannungstoleranz DC	- 5% / +10%
Leistungsaufnahme Magnetventil	1,3 W
Gewicht	Siehe Tabelle unten

Technische Daten

Materialnummer		Typ	Düsen-Ø	Druckluftanschluss	Vakuumananschluss
R412007461		EBS-ET-05-NC	0,5 mm	Ø 4	Ø 4
R412007462		EBS-ET-07-NC	0,7 mm	Ø 4	Ø 4
R412007463		EBS-ET-10-NO	1 mm	Ø 6	Ø 8
R412007464		EBS-ET-15-NO	1,5 mm	Ø 6	Ø 8
R412007465		EBS-ET-20-NO	2 mm	Ø 8	Ø 10
R412007466		EBS-ET-25-NO	2,5 mm	Ø 8	Ø 10

Materialnummer	Max. Vakuum bei p.opt	Max. Saugvermögen	Luftverbrauch bei p.opt.
R412007461	84 %	7,5 l/min	14 l/min
R412007462	85 %	16,8 l/min	24 l/min
R412007463	86 %	35 l/min	48 l/min
R412007464	84 %	71 l/min	118 l/min
R412007465	86 %	123 l/min	208 l/min
R412007466	84 %	223 l/min	320 l/min

Materialnummer	Schalldruckpegel angesaugt	Schalldruckpegel ansaugend	Gewicht	Abb.
R412007461	53 dB	58 dB	0,035 kg	Fig. 1
R412007462	59 dB	65 dB	0,035 kg	Fig. 1
R412007463	59 dB	65 dB	0,065 kg	Fig. 2
R412007464	71 dB	71 dB	0,065 kg	Fig. 2

Materialnummer	Schalldruckpegel angesaugt	Schalldruckpegel ansaugend	Gewicht	Abb.
R412007465	68 dB	77 dB	0,146 kg	Fig. 3
R412007466	70 dB	78 dB	0,146 kg	Fig. 3

NC = Ejektor-Saugleitung stromlos geschlossen, NO = Ejektor-Saugleitung stromlos geöffnet, p.opt. = optimaler Betriebsdruck

Technische Informationen

Hinweis: Alle Angaben beziehen sich auf einen Umgebungsdruck von 1.013 bar und eine Umgebungstemperatur von 20 °C .
Der Drucktaupunkt muss mindestens 15 °C unter der Umgebungs- und Mediumstemperatur liegen und darf max. 3 °C betragen.

Technische Informationen

Werkstoff	
Gehäuse	Polyamid glasfaserverstärkt
Dichtung	Acrylnitril-Butadien-Kautschuk
Düse	Aluminium
Lösering	Polyamid
Schalldämpfer	Polyethylen

Abmessungen

Fig. 1

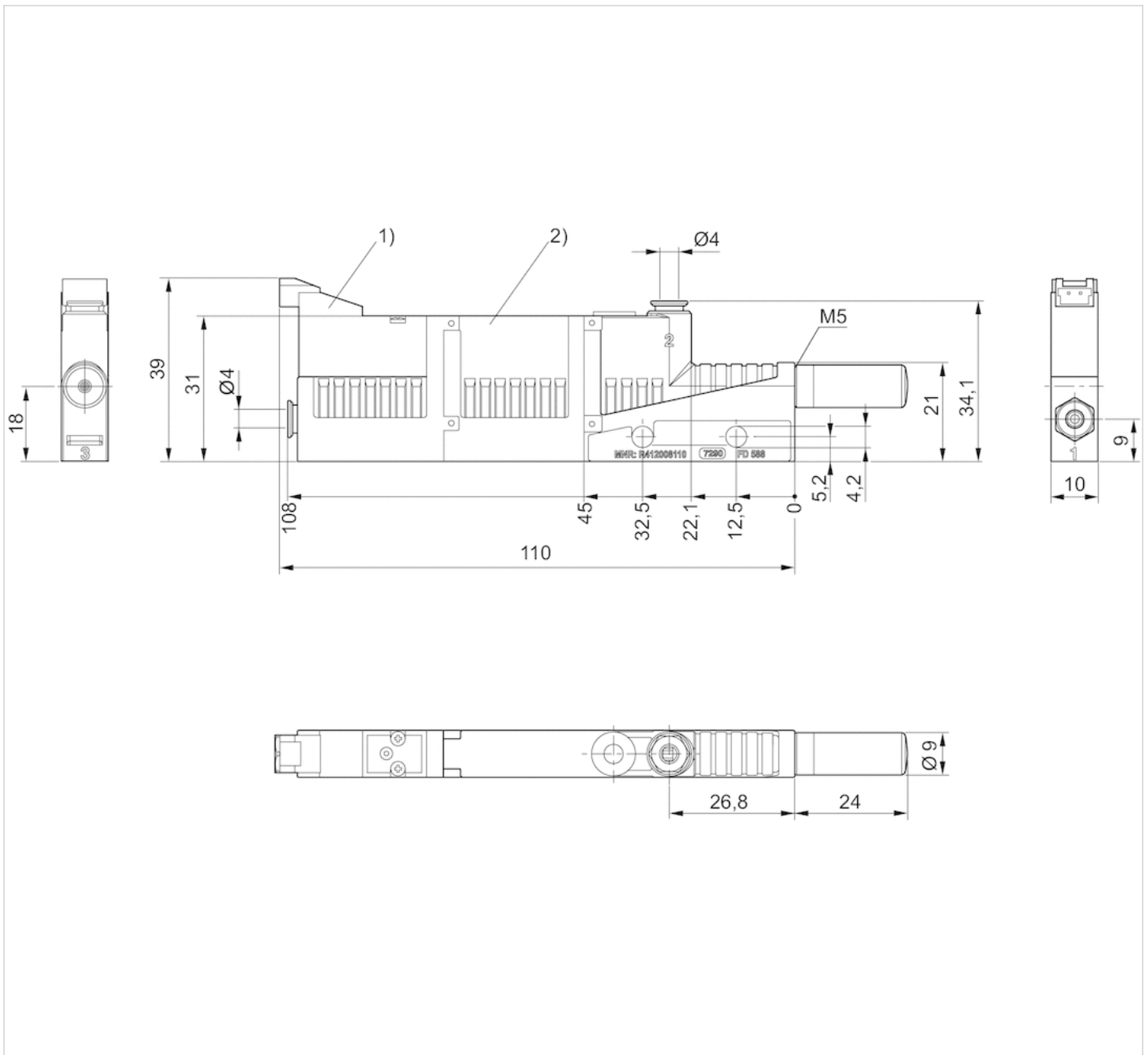

1) Magnetventil Vakuum EIN/AUS

2) Abstoßimpuls aus Speicher

Fig. 2

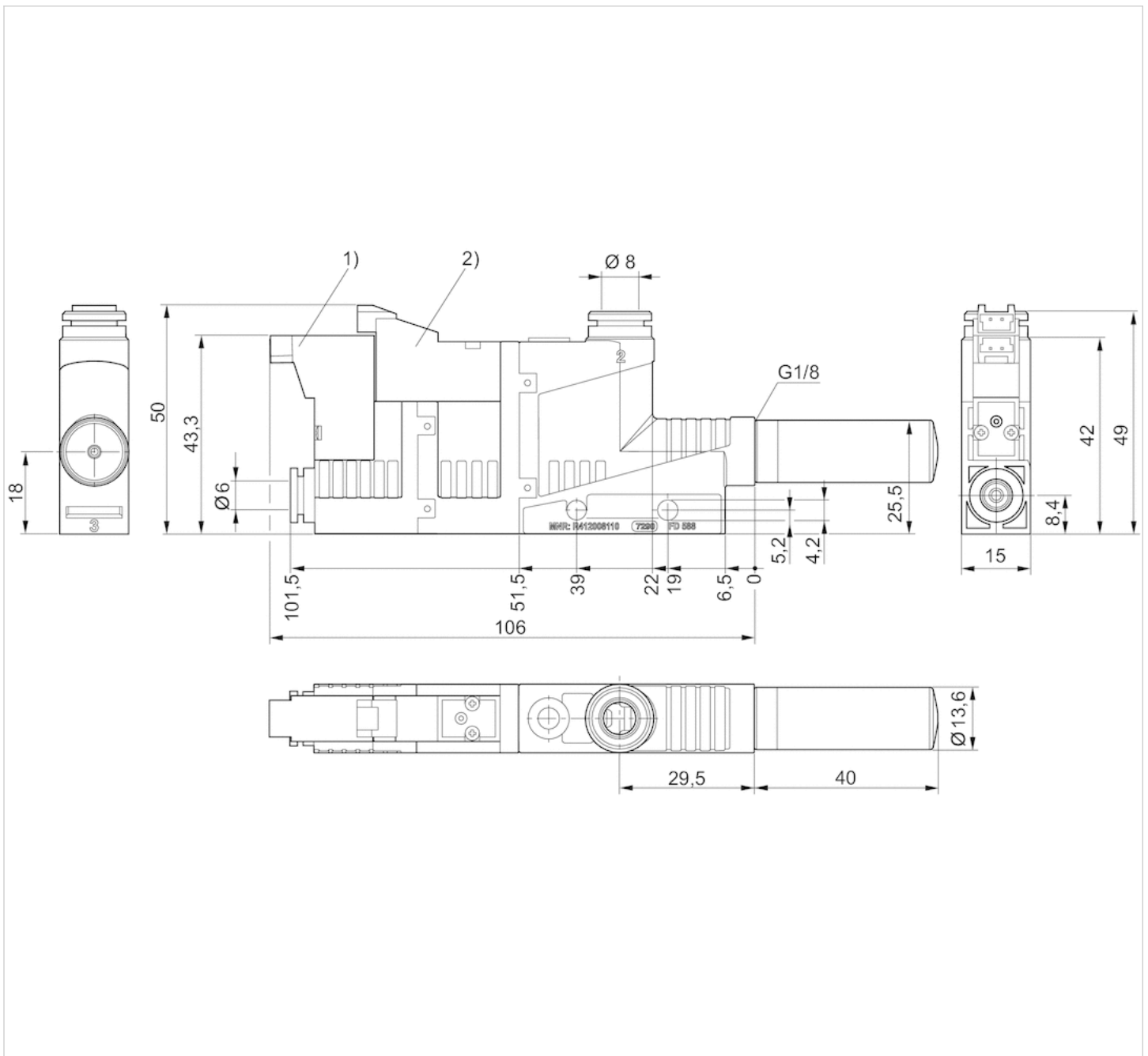

- 1) Magnetventil Vakuum EIN/AUS
2) Magnetventil Abstoßimpuls

Fig. 3

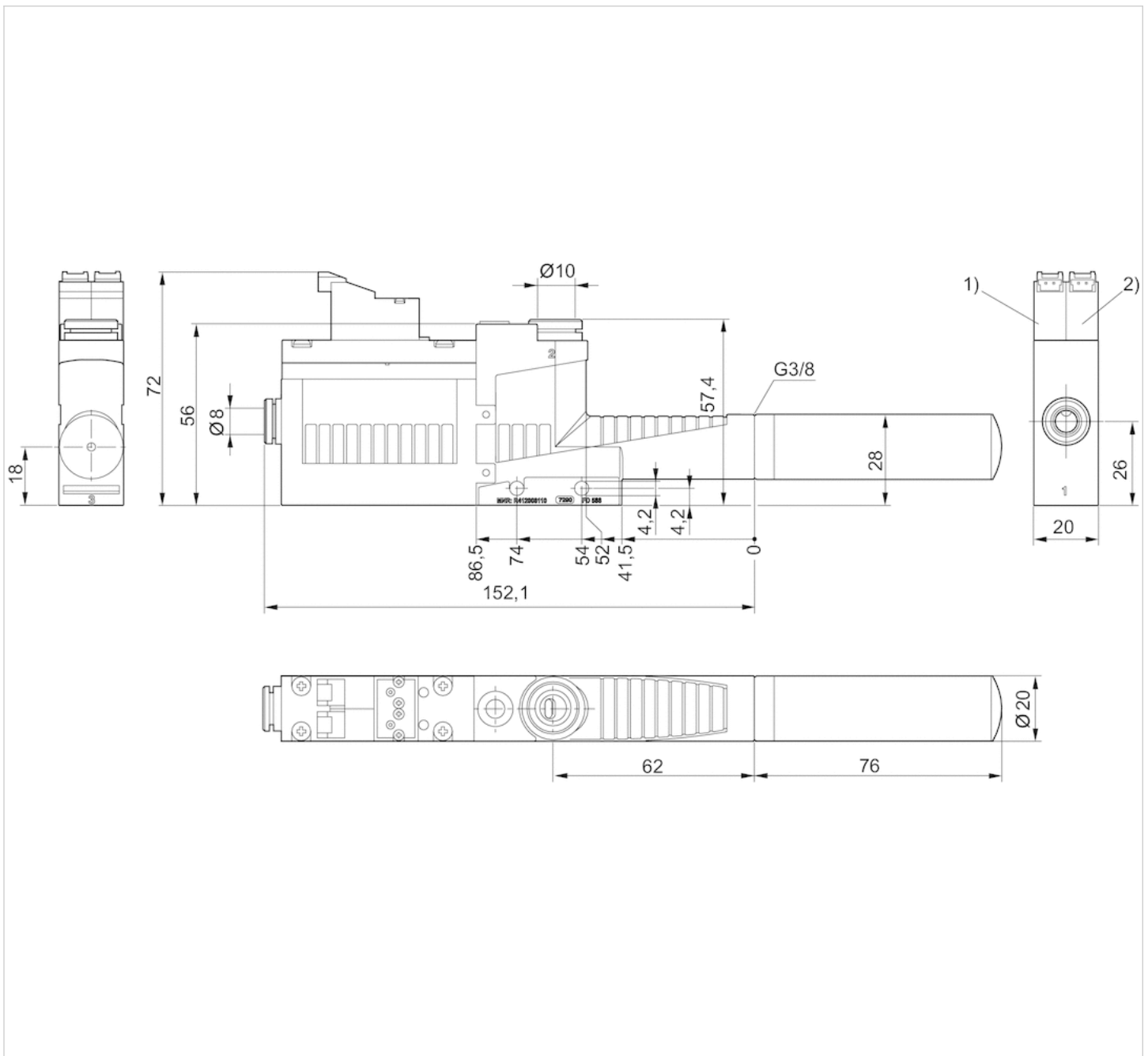

- 1) Magnetventil Vakuum EIN/AUS
 2) Magnetventil Abstoßimpuls

Diagramme

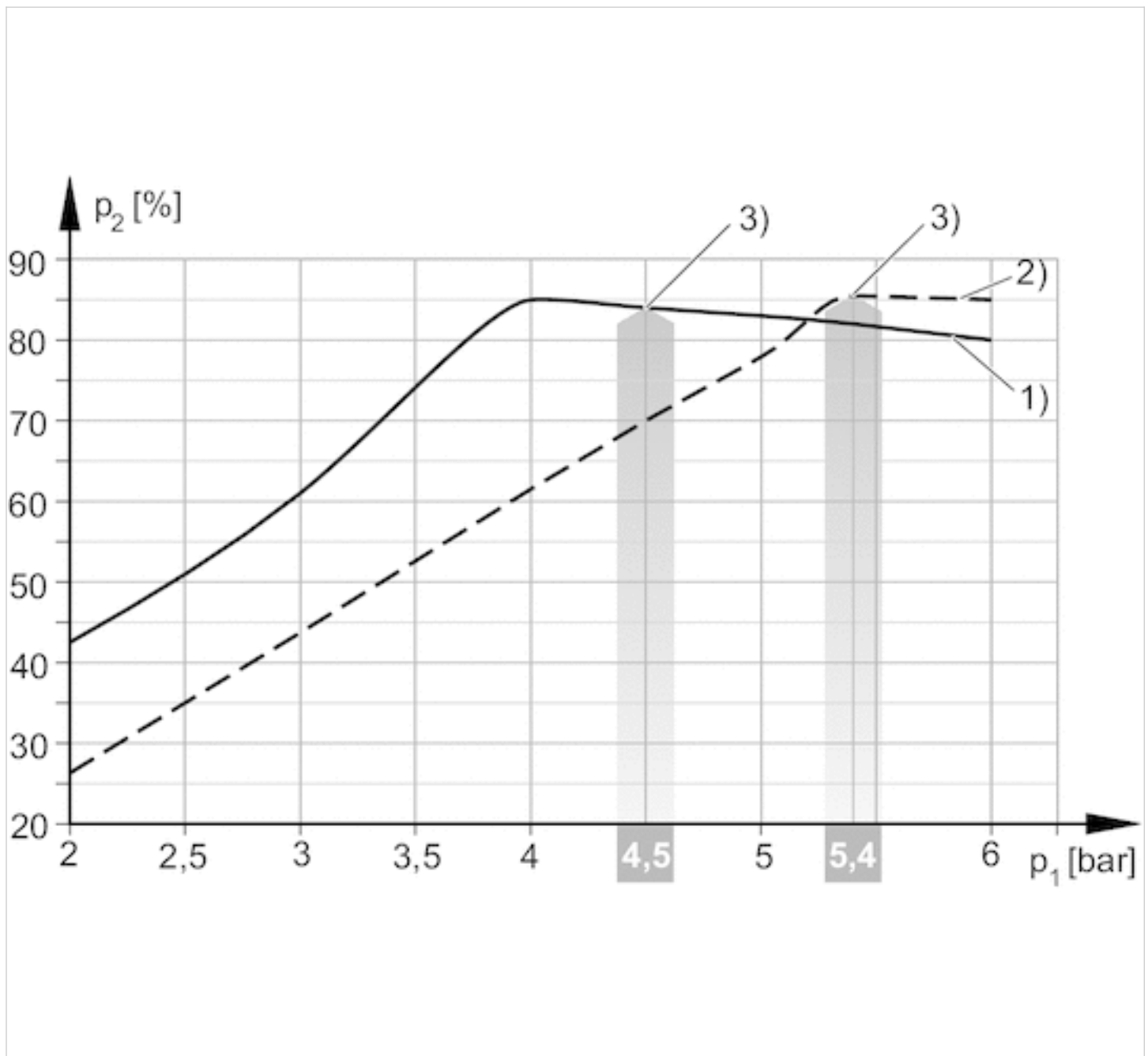
Vakuum p_2 in Abhängigkeit vom Betriebsdruck p_1 

1) = Ø Düse 0,5 mm 2) = Ø Düse 0,7 mm

3) optimaler Betriebsdruck

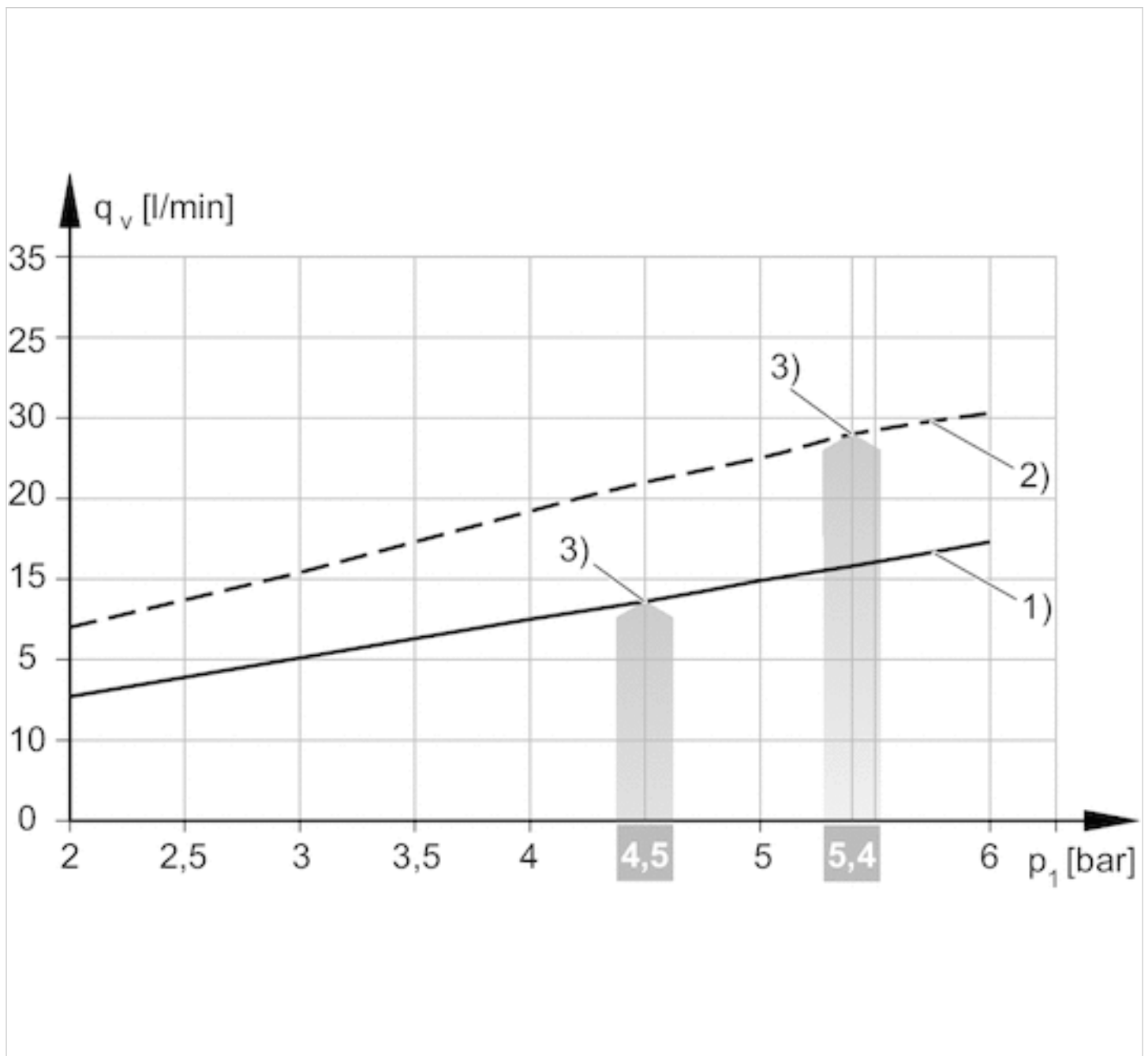
Luftverbrauch q_v in Abhängigkeit vom Betriebsdruck p_1 

1) = Ø Düse 0,5 mm 2) = Ø Düse 0,7 mm
3) optimaler Betriebsdruck

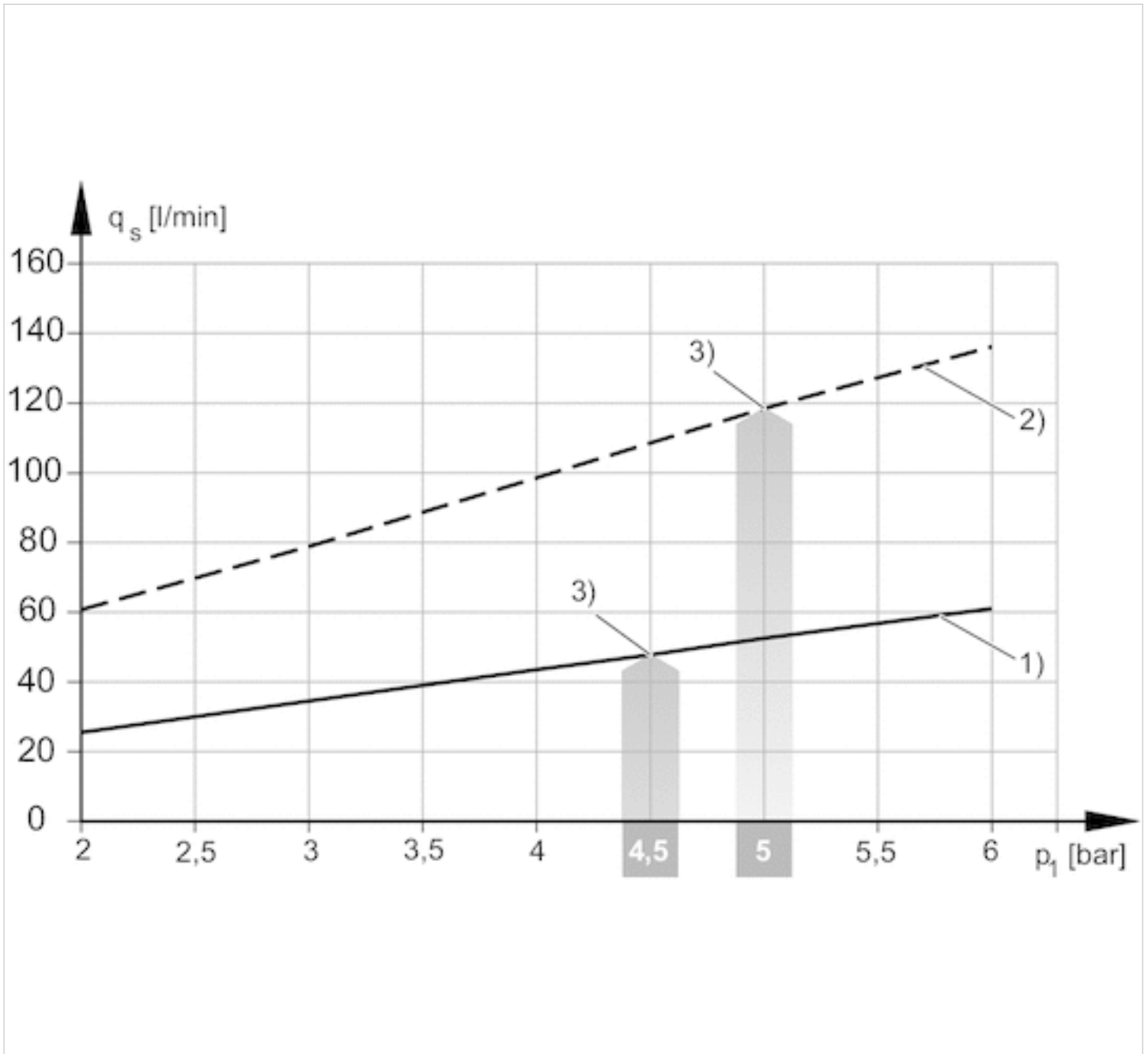

1) = \varnothing Düse 1,0 mm 2) = \varnothing Düse 1,5 mm
3) optimaler Betriebsdruck

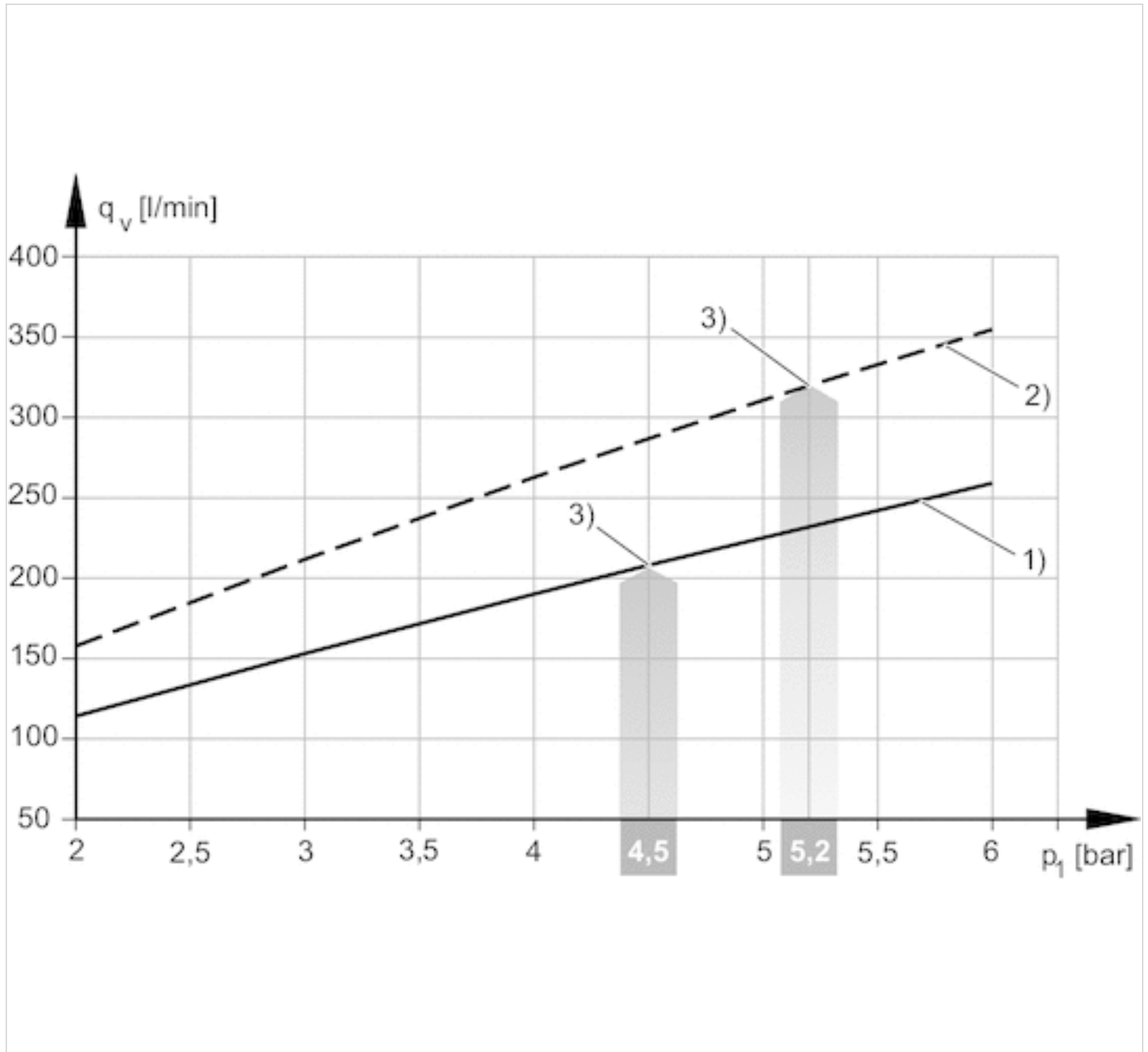

1) = \varnothing Düse 2,0 mm 2) = \varnothing Düse 2,5 mm
3) optimaler Betriebsdruck

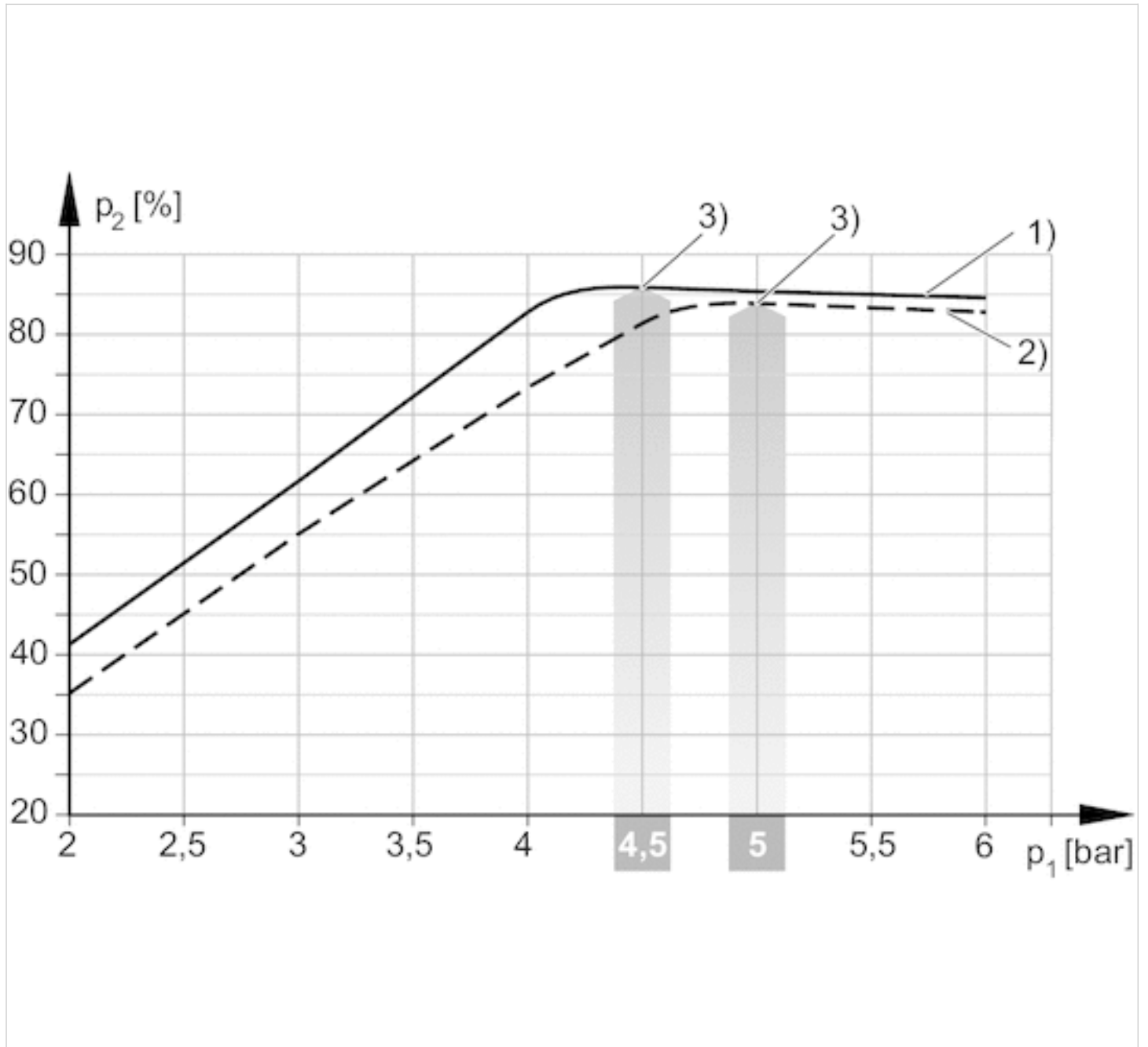

1) = Ø Düse 1,0 mm 2) = Ø Düse 1,5 mm
3) optimaler Betriebsdruck

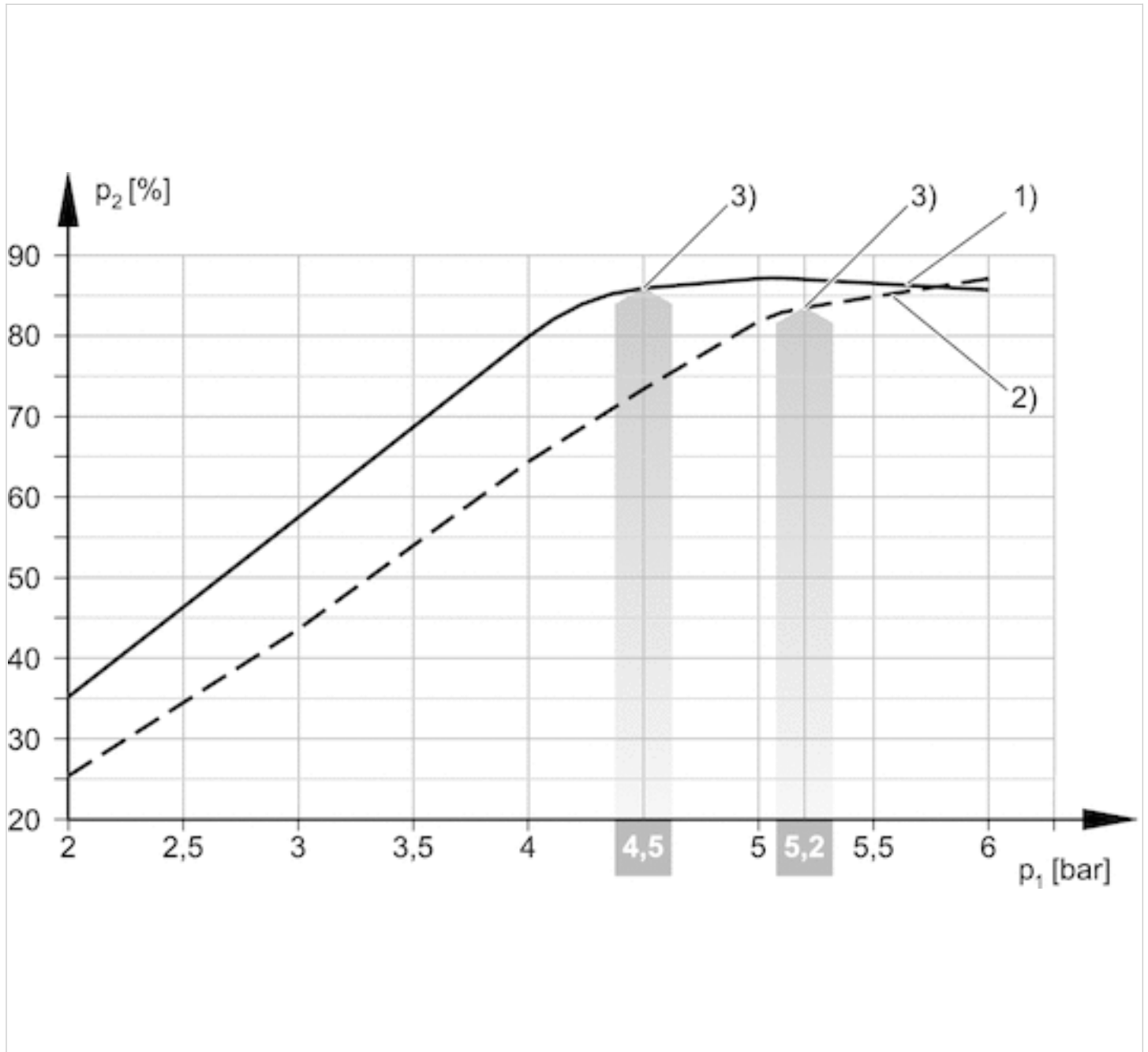

1) = \emptyset Düse 2,0 mm 2) = \emptyset Düse 2,5 mm
3) optimaler Betriebsdruck

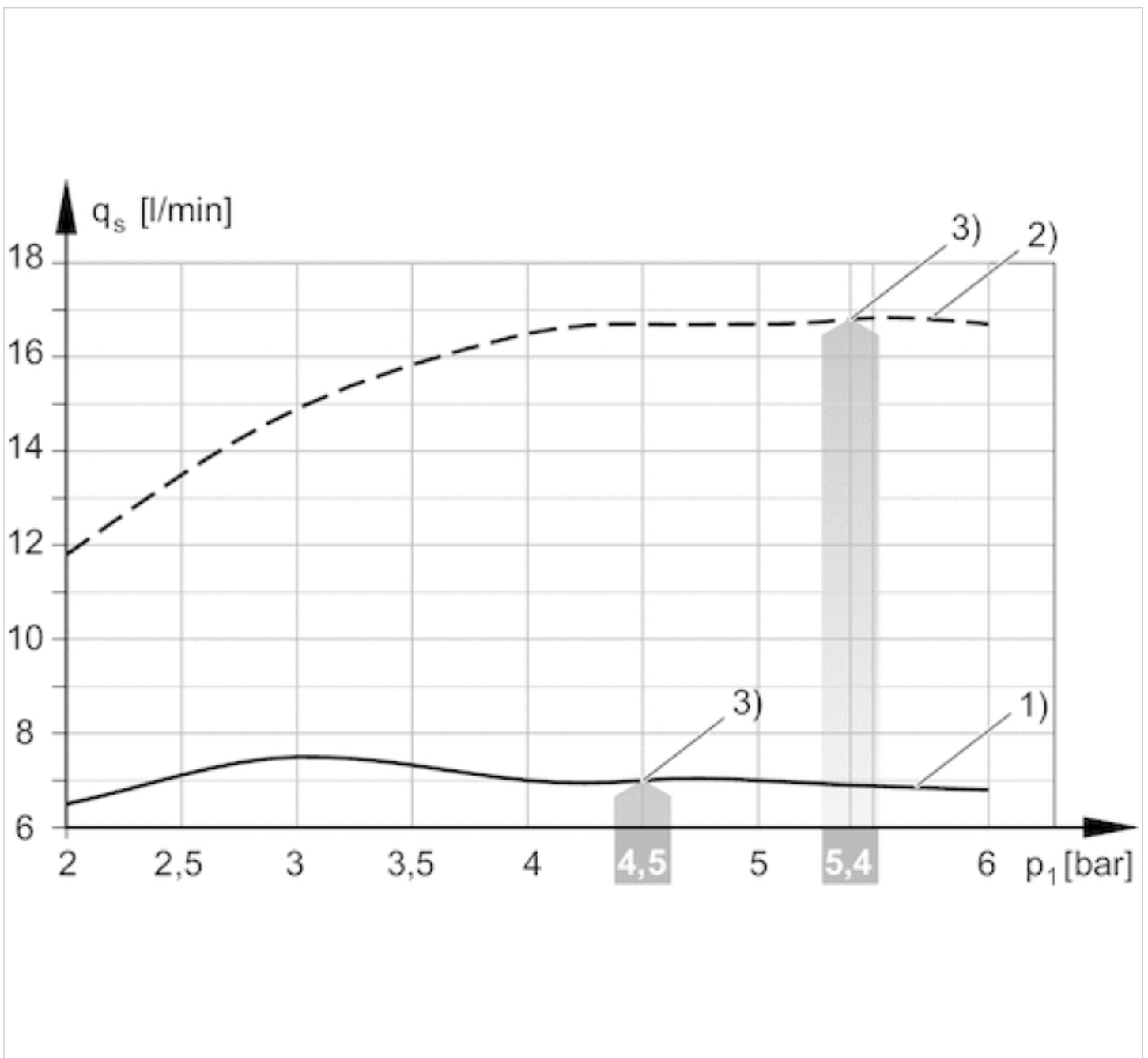
Saugvermögen q_s in Abhängigkeit vom Betriebsdruck p_1 

1) = Ø Düse 0,5 mm 2) = Ø Düse 0,7 mm
3) optimaler Betriebsdruck

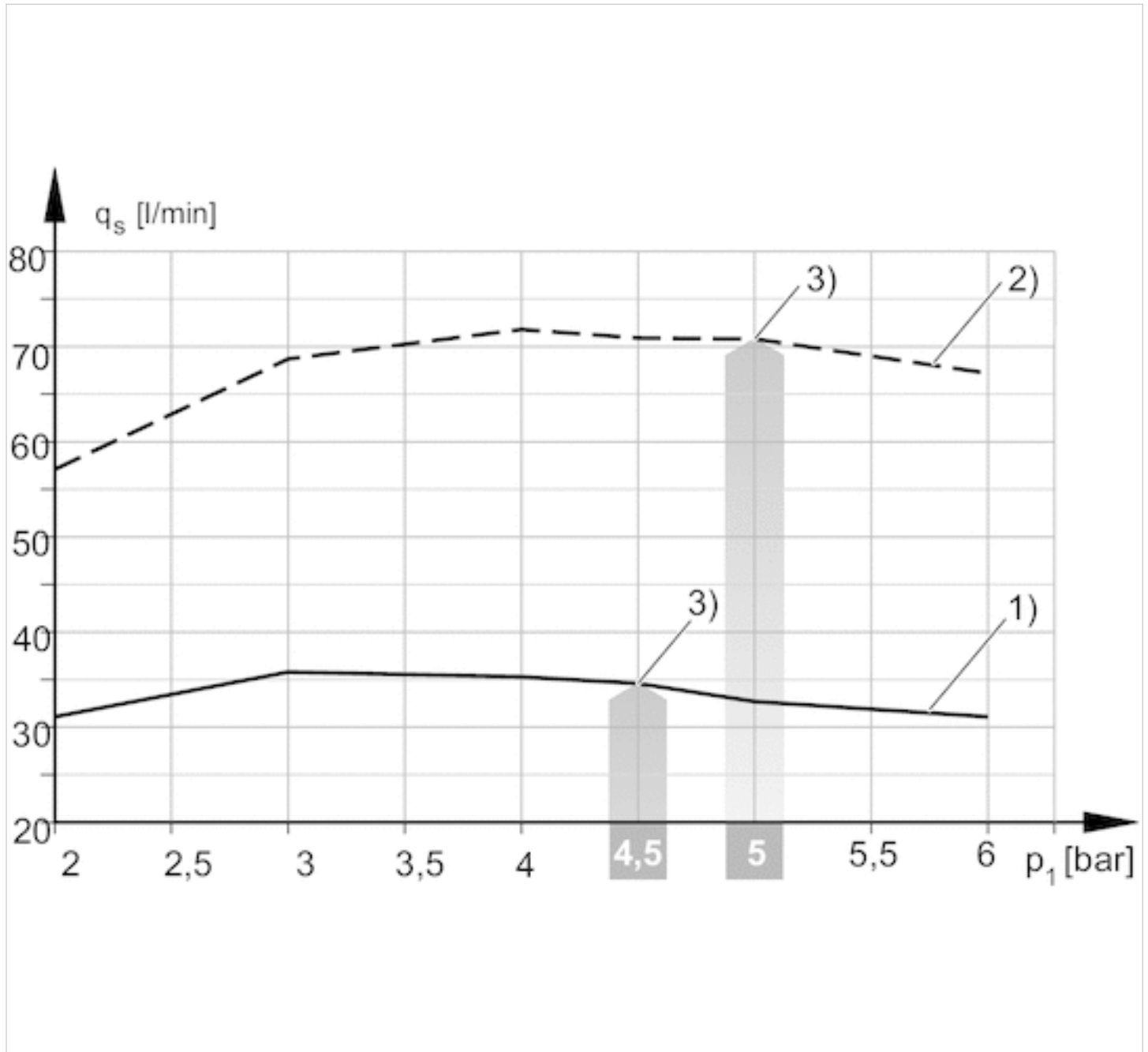

1) = \emptyset Düse 1,0 mm 2) = \emptyset Düse 1,5 mm
3) optimaler Betriebsdruck

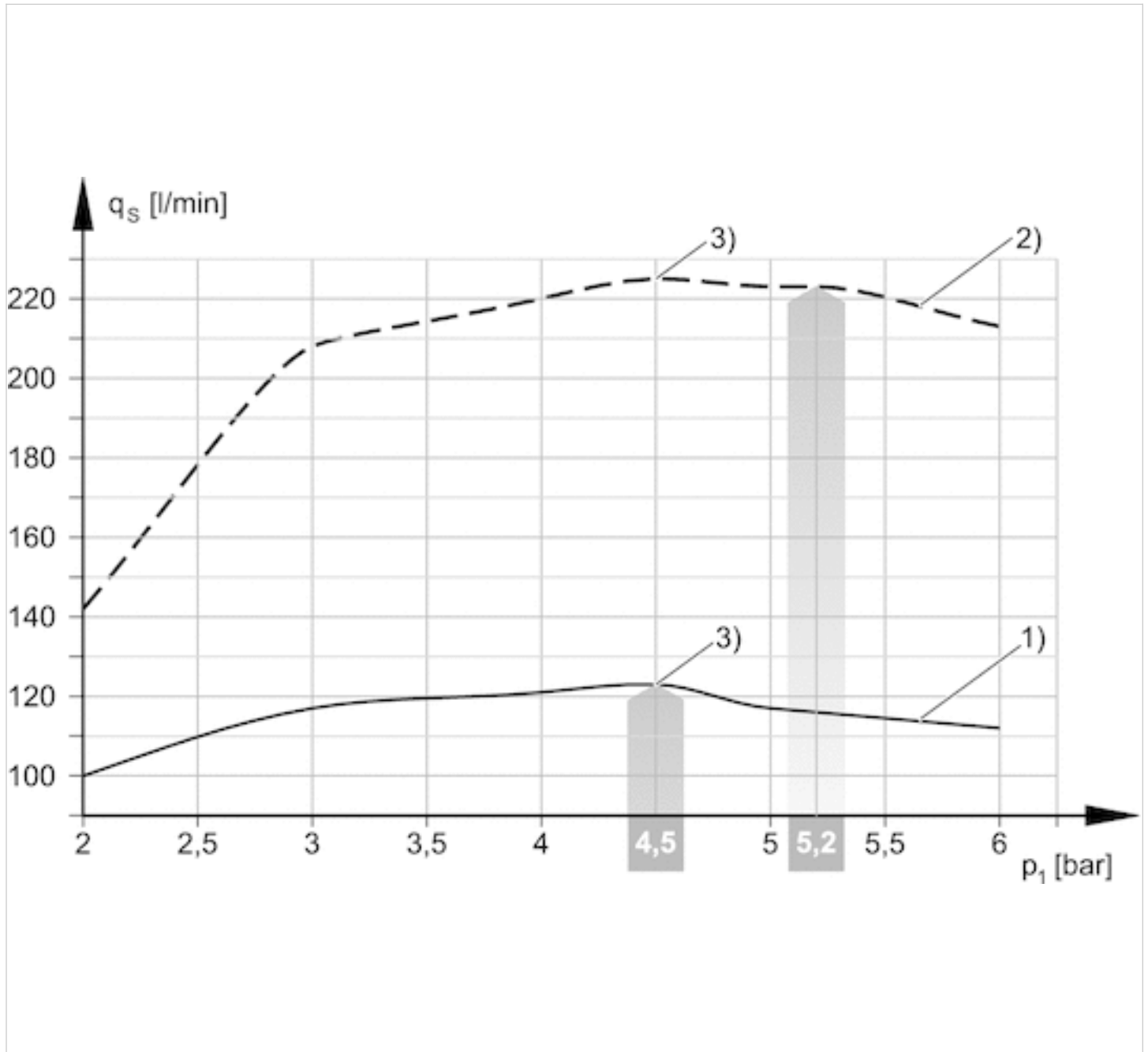

1) = \varnothing Düse 2,0 mm 2) = \varnothing Düse 2,5 mm
3) optimaler Betriebsdruck

Evakuierungszeit t_E in Abhängigkeit vom Vakuum p_2 für 1 l Volumen (bei optimalem Betriebsdruck p_{1opt})

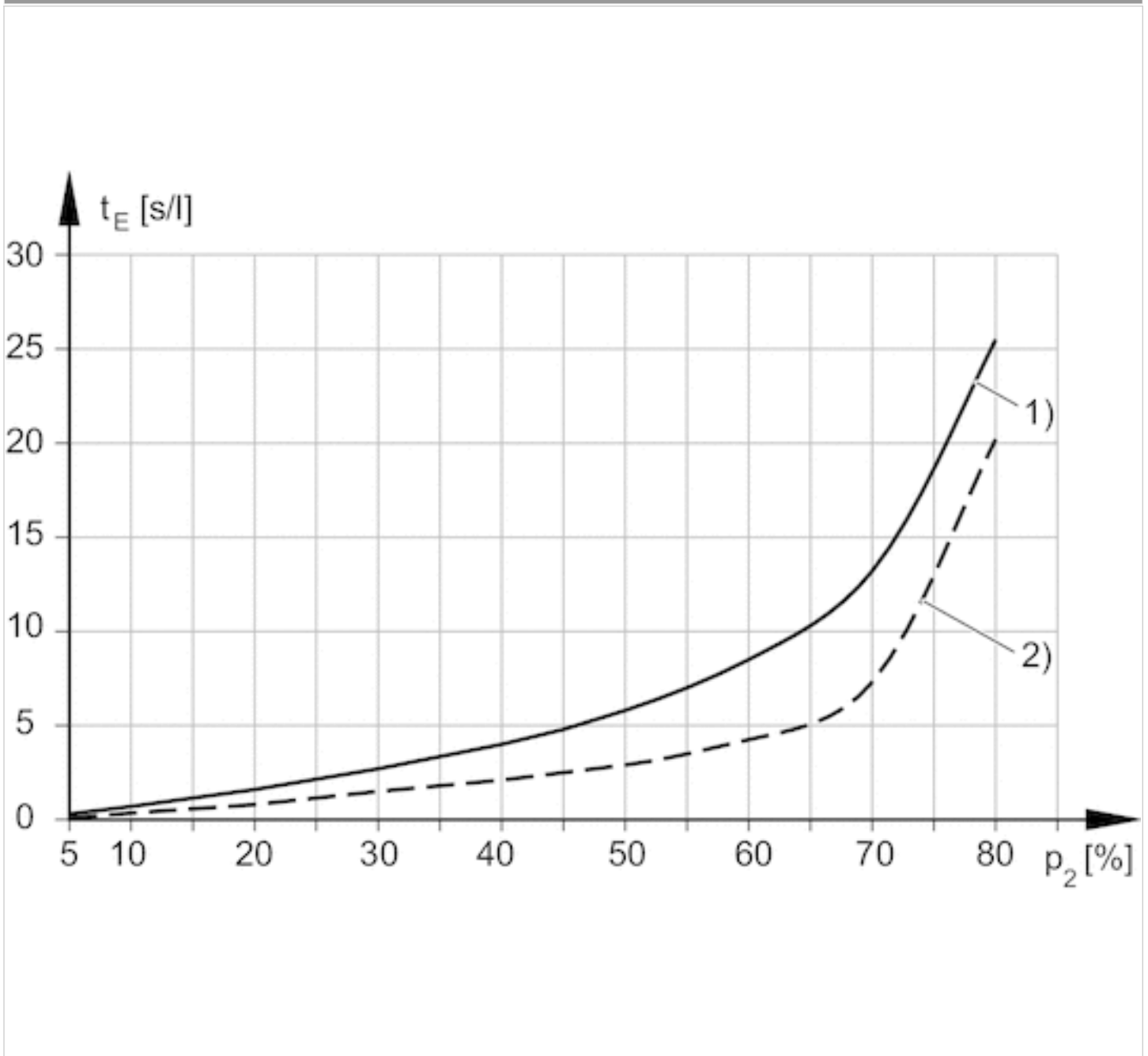

1) = \varnothing Düse 0,5 mm 2) = \varnothing Düse 0,7 mm

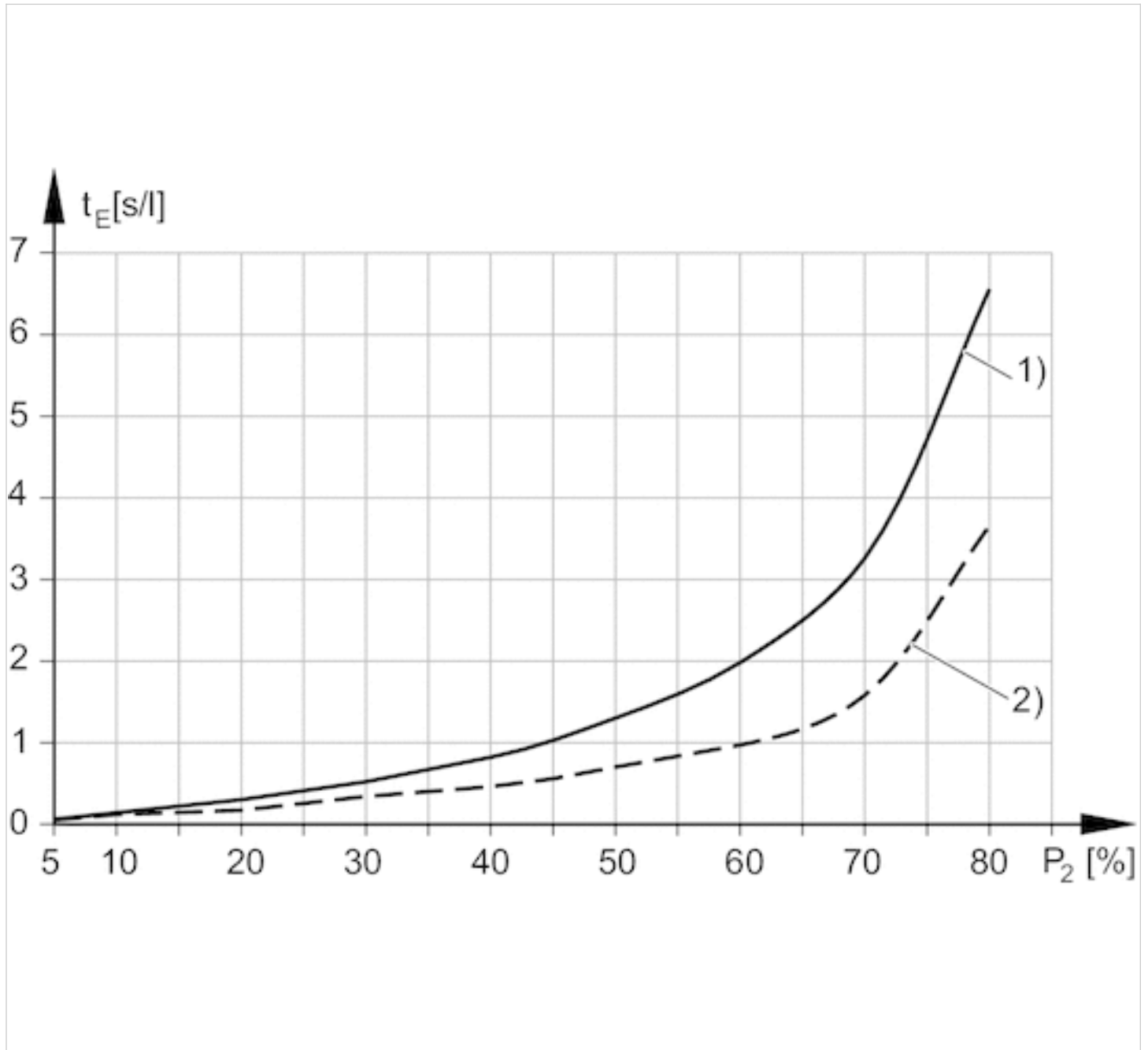

1) = \varnothing Düse 1,0 mm 2) = \varnothing Düse 1,5 mm

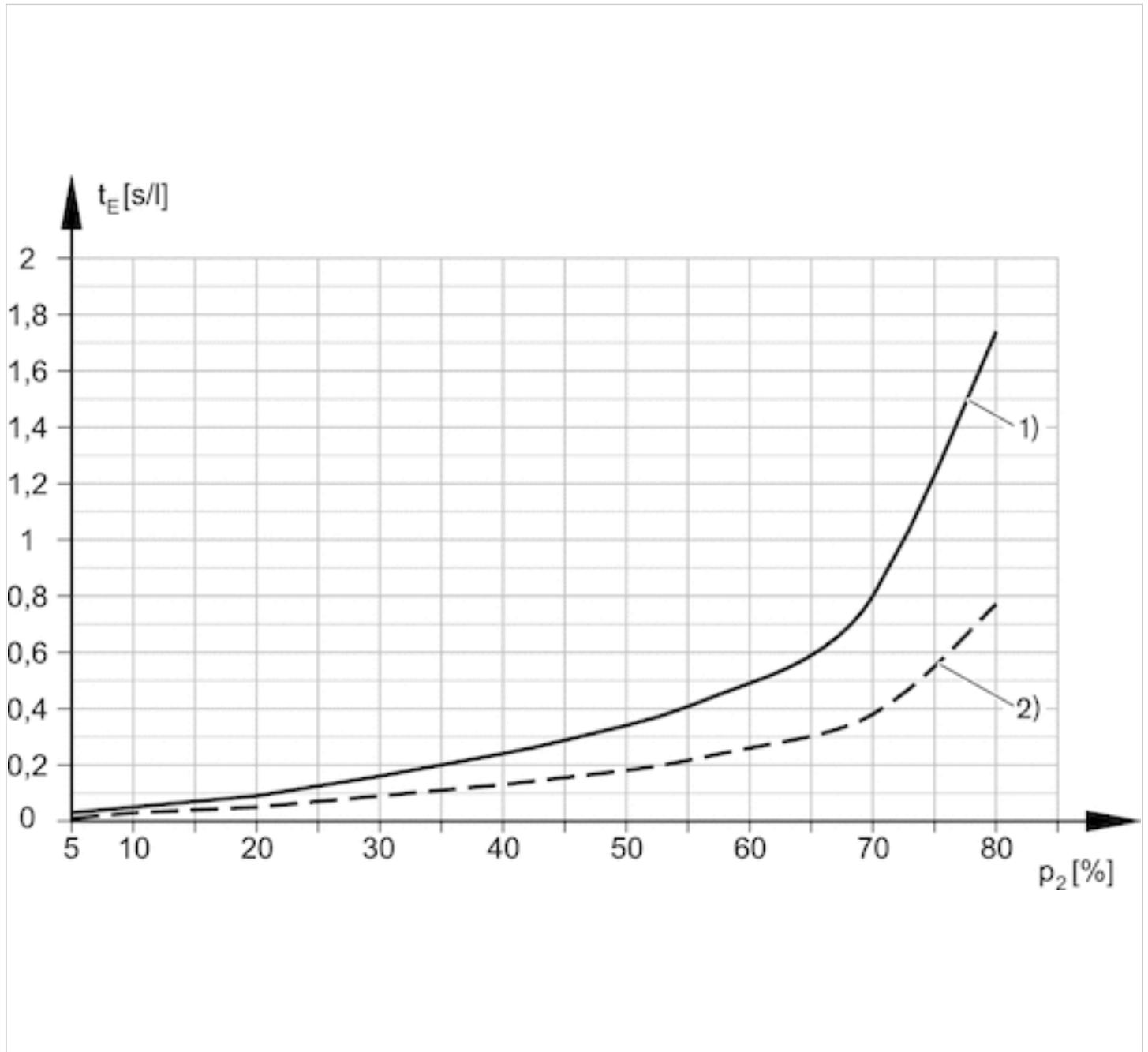

1) = \varnothing Düse 2,0 mm 2) = \varnothing Düse 2,5 mm







Ejektor, Serie EBS

- Gewindeanschluss
- Elektrische Ansteuerung, T-Bauform
- mit Abstoßimpuls
- mit Schalldämpfer



Typ	Ejektor
Ausführung	Elektrische Ansteuerung, T-Bauform
Betätigung	elektrisch
Betriebsdruck min./max.	3 ... 6 bar
Umgebungstemperatur min./max.	0 ... 50 °C
Mediumstemperatur min./max.	0 ... 50 °C
Medium	Druckluft
Max. Partikelgröße	5 µm
Ölgehalt der Druckluft	0 ... 1 mg/m ³
Schutzart mit Ventilsteckverbinder	IP40
Anzeige	LED
Betriebsspannung DC	24 V
Spannungstoleranz DC	- 5% / +10%
Leistungsaufnahme Magnetventil	1,3 W
Gewicht	Siehe Tabelle unten

Technische Daten

Materialnummer		Typ	Düsen-Ø	Druckluftanschluss	Vakuumananschluss
R412007485		EBS-ET-05-NC	0,5 mm	M5	M5
R412007486		EBS-ET-07-NC	0,7 mm	M5	M5
R412007487		EBS-ET-10-NO	1 mm	G 1/8	G 1/8
R412007488		EBS-ET-15-NO	1,5 mm	G 1/8	G 1/8
R412007489		EBS-ET-20-NO	2 mm	G 1/4	G 3/8
R412007490		EBS-ET-25-NO	2,5 mm	G 1/4	G 3/8

Materialnummer	Max. Vakuum bei p.opt	Max. Saugvermögen	Luftverbrauch bei p.opt.
R412007485	84 %	7,5 l/min	14 l/min
R412007486	85 %	16,8 l/min	24 l/min
R412007487	86 %	35 l/min	48 l/min
R412007488	84 %	71 l/min	118 l/min
R412007489	86 %	123 l/min	208 l/min
R412007490	84 %	223 l/min	320 l/min

Materialnummer	Schalldruckpegel angesaugt	Schalldruckpegel ansaugend	Gewicht	Abb.
R412007485	53 dB	58 dB	0,035 kg	Fig. 1
R412007486	59 dB	65 dB	0,035 kg	Fig. 1
R412007487	59 dB	65 dB	0,07 kg	Fig. 2
R412007488	71 dB	71 dB	0,07 kg	Fig. 2

Materialnummer	Schalldruckpegel angesaugt	Schalldruckpegel ansaugend	Gewicht	Abb.
R412007489	68 dB	77 dB	0,144 kg	Fig. 3
R412007490	70 dB	78 dB	0,144 kg	Fig. 3

NC = Ejektor-Saugleitung stromlos geschlossen, NO = Ejektor-Saugleitung stromlos geöffnet, p.opt. = optimaler Betriebsdruck

Technische Informationen

Hinweis: Alle Angaben beziehen sich auf einen Umgebungsdruck von 1.013 bar und eine Umgebungstemperatur von 20 °C .
Der Drucktaupunkt muss mindestens 15 °C unter der Umgebungs- und Mediumstemperatur liegen und darf max. 3 °C betragen.

Technische Informationen

Werkstoff	
Gehäuse	Polyamid glasfaserverstärkt
Dichtung	Acrylnitril-Butadien-Kautschuk
Düse	Aluminium
Gewindebuchse	Aluminium, eloxiert
Schalldämpfer	Polyethylen

Abmessungen

Fig. 1

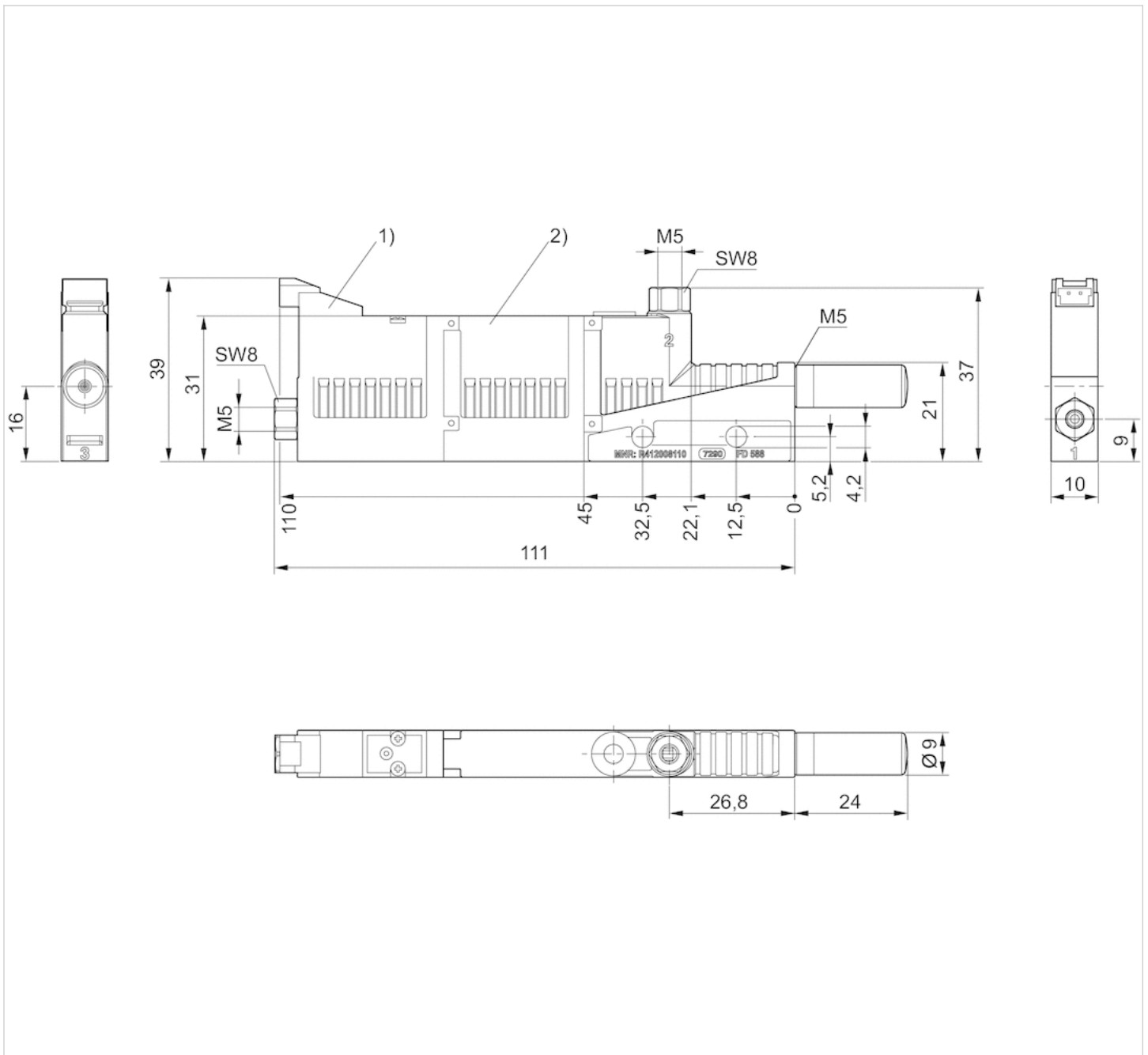

1) Magnetventil Vakuum EIN/AUS

2) Abstoßimpuls aus Speicher

Fig. 2

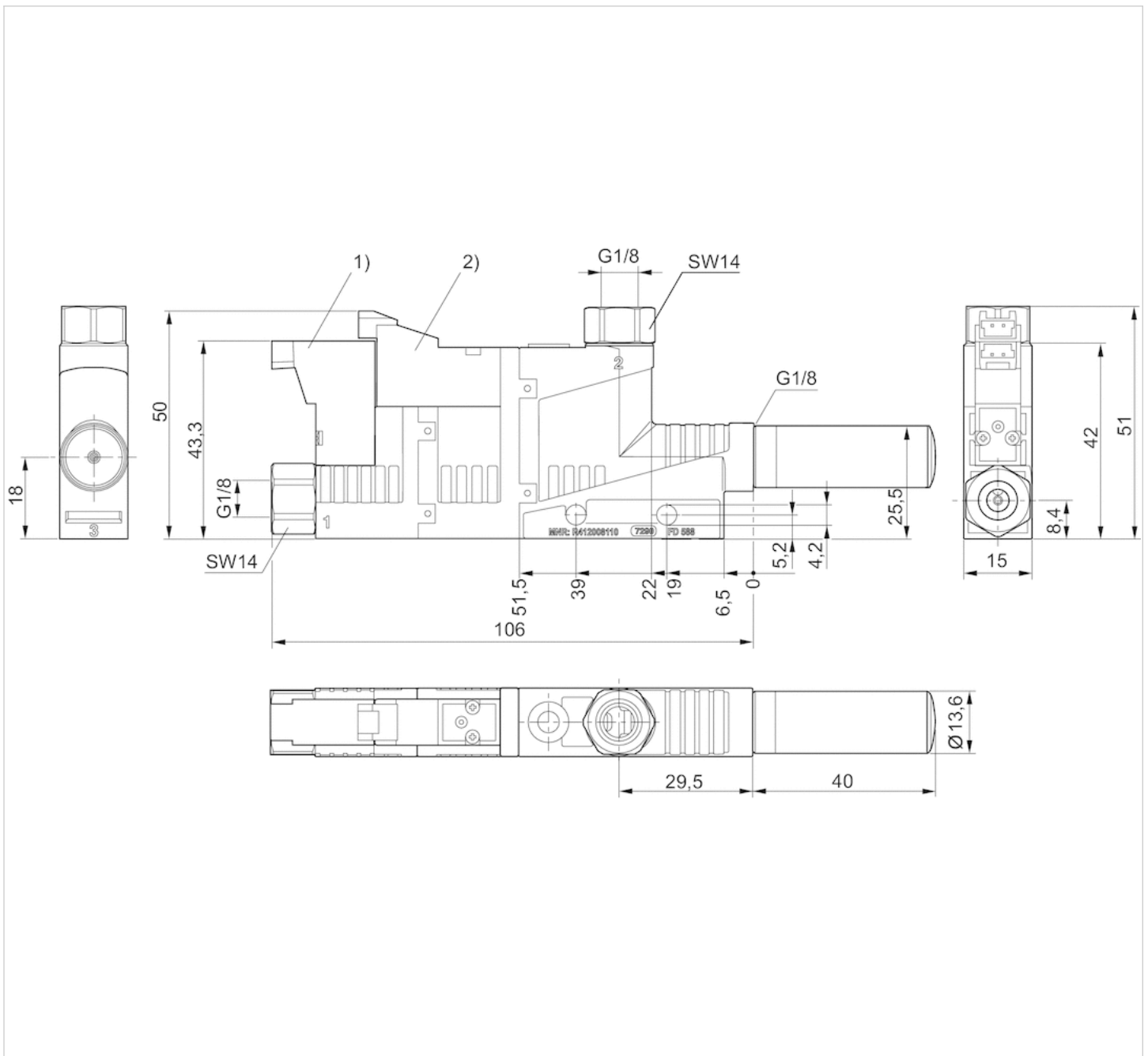

- 1) Magnetventil Vakuum EIN/AUS
- 2) Magnetventil Abstoßimpuls

Fig. 3

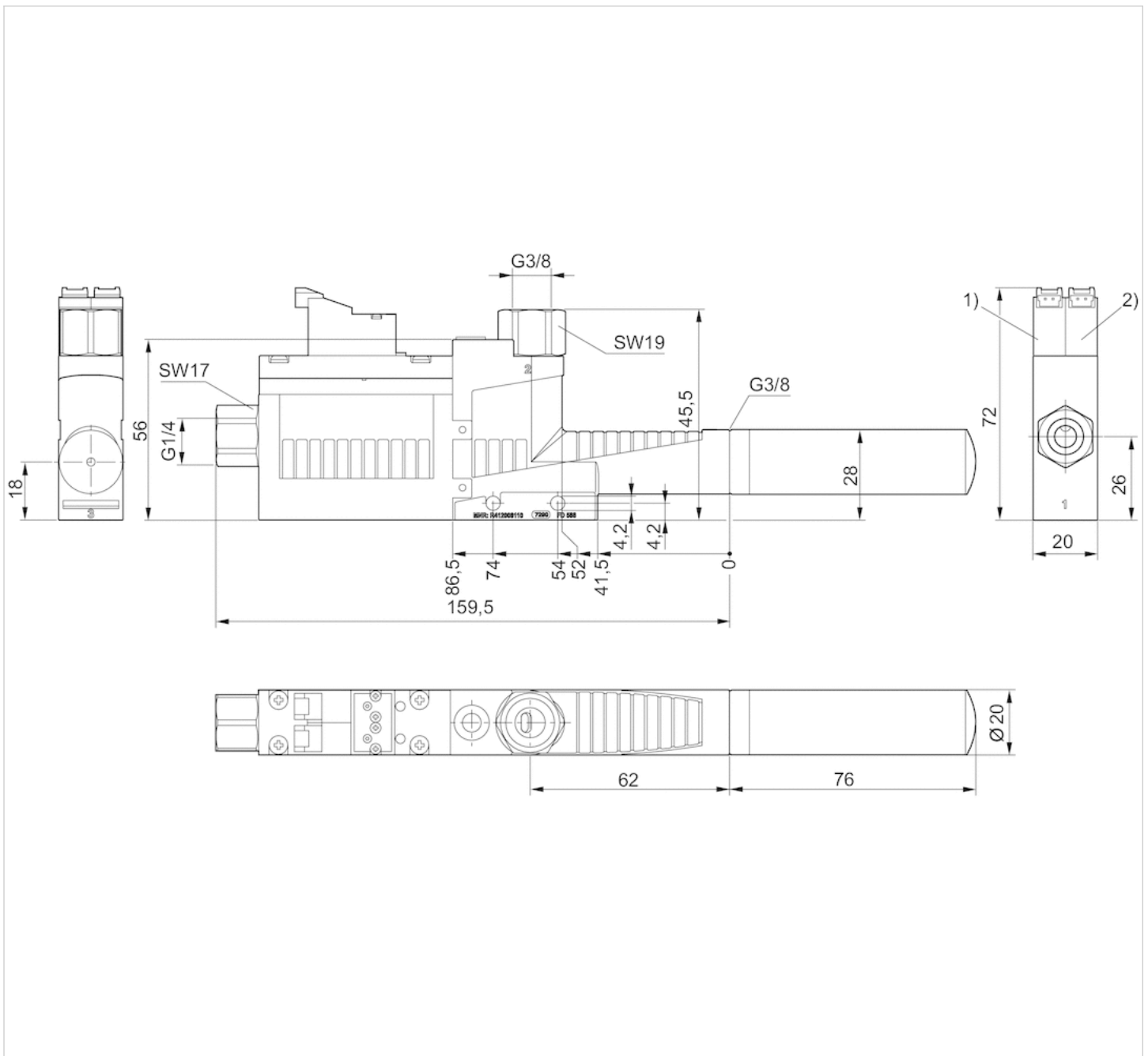

- 1) Magnetventil Vakuum EIN/AUS
 2) Magnetventil Abstoßimpuls

Diagramme

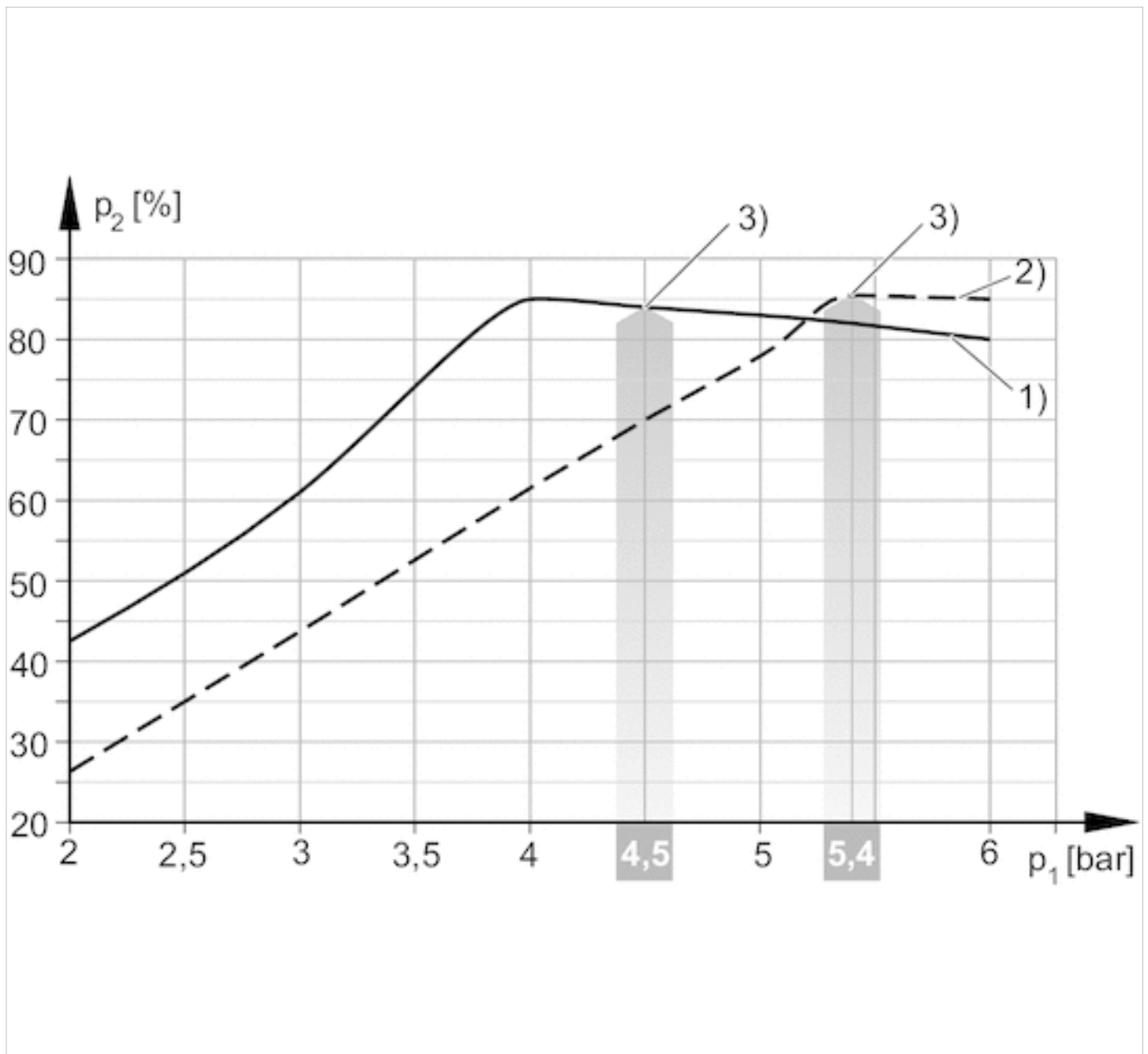
Vakuum p_2 in Abhängigkeit vom Betriebsdruck p_1 1) = \varnothing Düse 0,5 mm 2) = \varnothing Düse 0,7 mm

3) optimaler Betriebsdruck

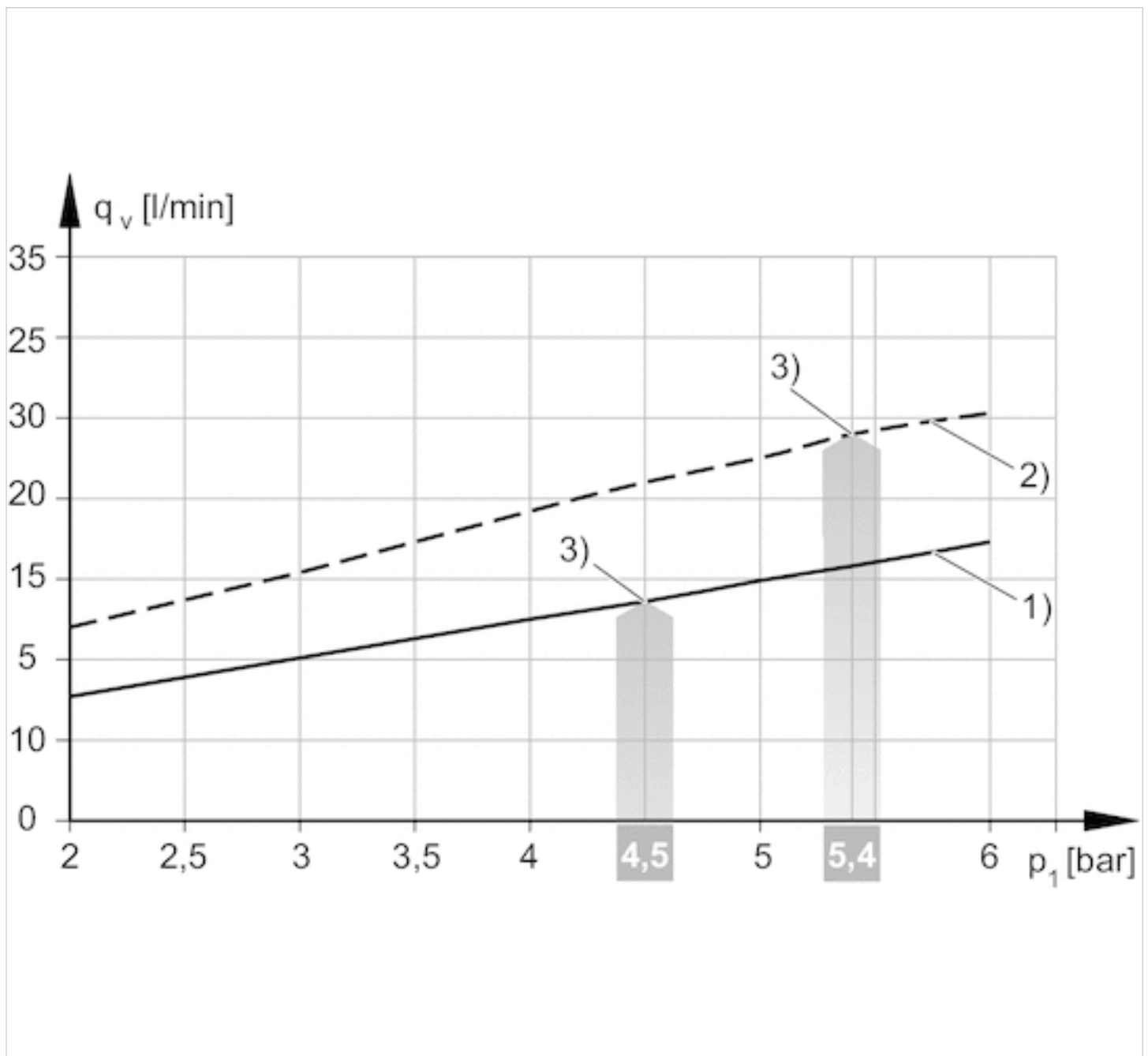
Luftverbrauch q_v in Abhängigkeit vom Betriebsdruck p_1 

1) = Ø Düse 0,5 mm 2) = Ø Düse 0,7 mm
3) optimaler Betriebsdruck

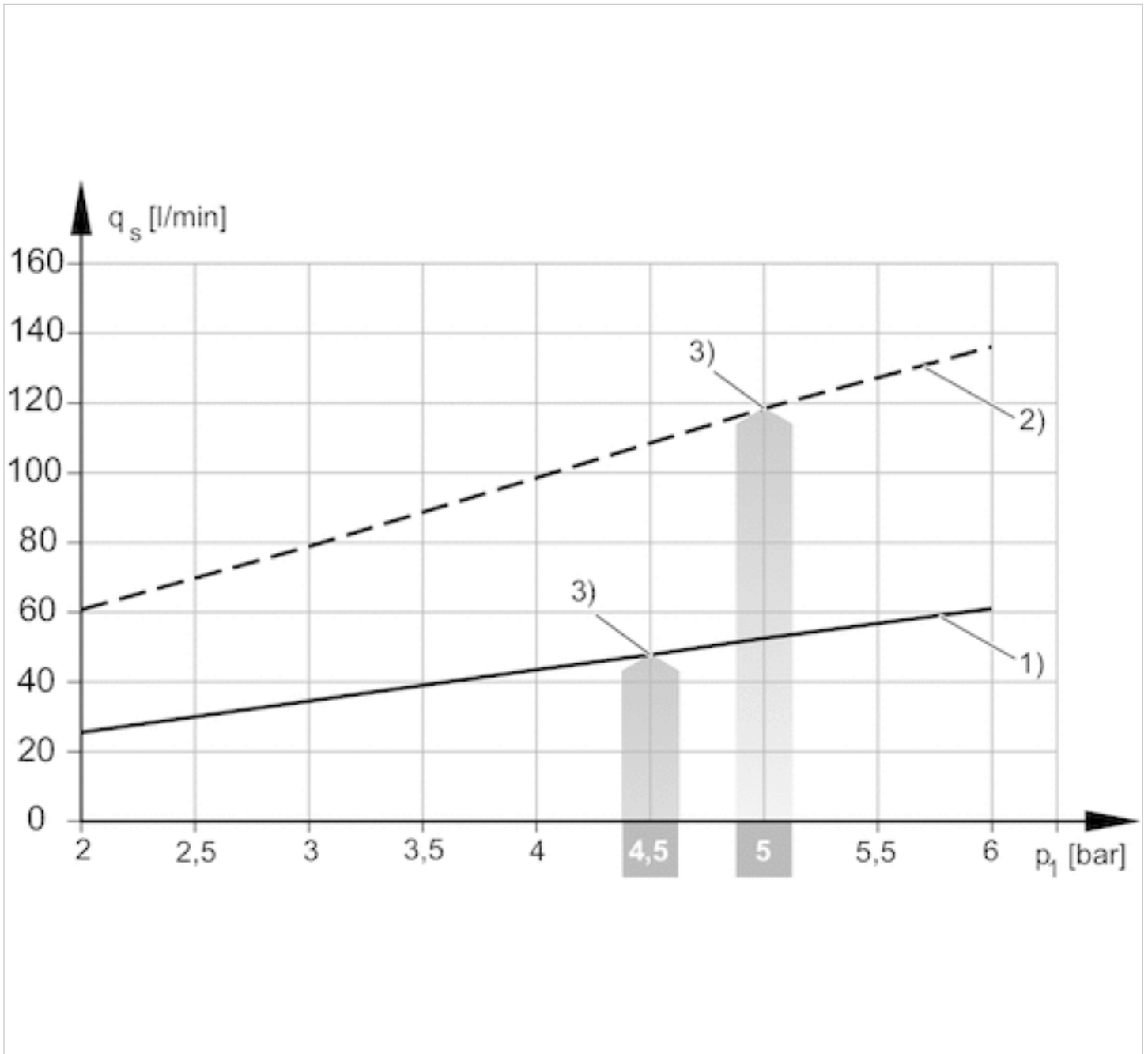

1) = \varnothing Düse 1,0 mm 2) = \varnothing Düse 1,5 mm
3) optimaler Betriebsdruck

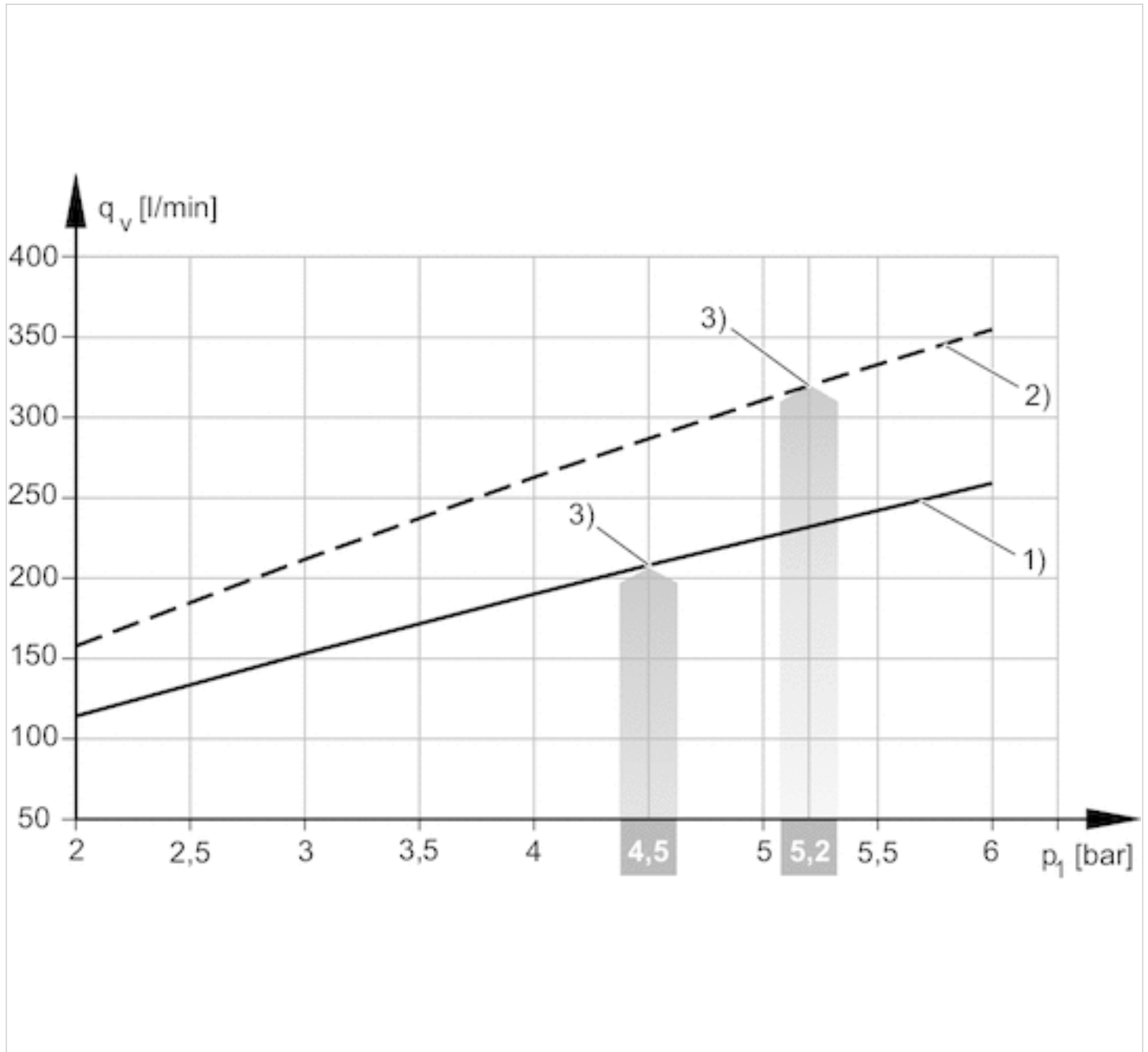

1) = Ø Düse 2,0 mm 2) = Ø Düse 2,5 mm
3) optimaler Betriebsdruck

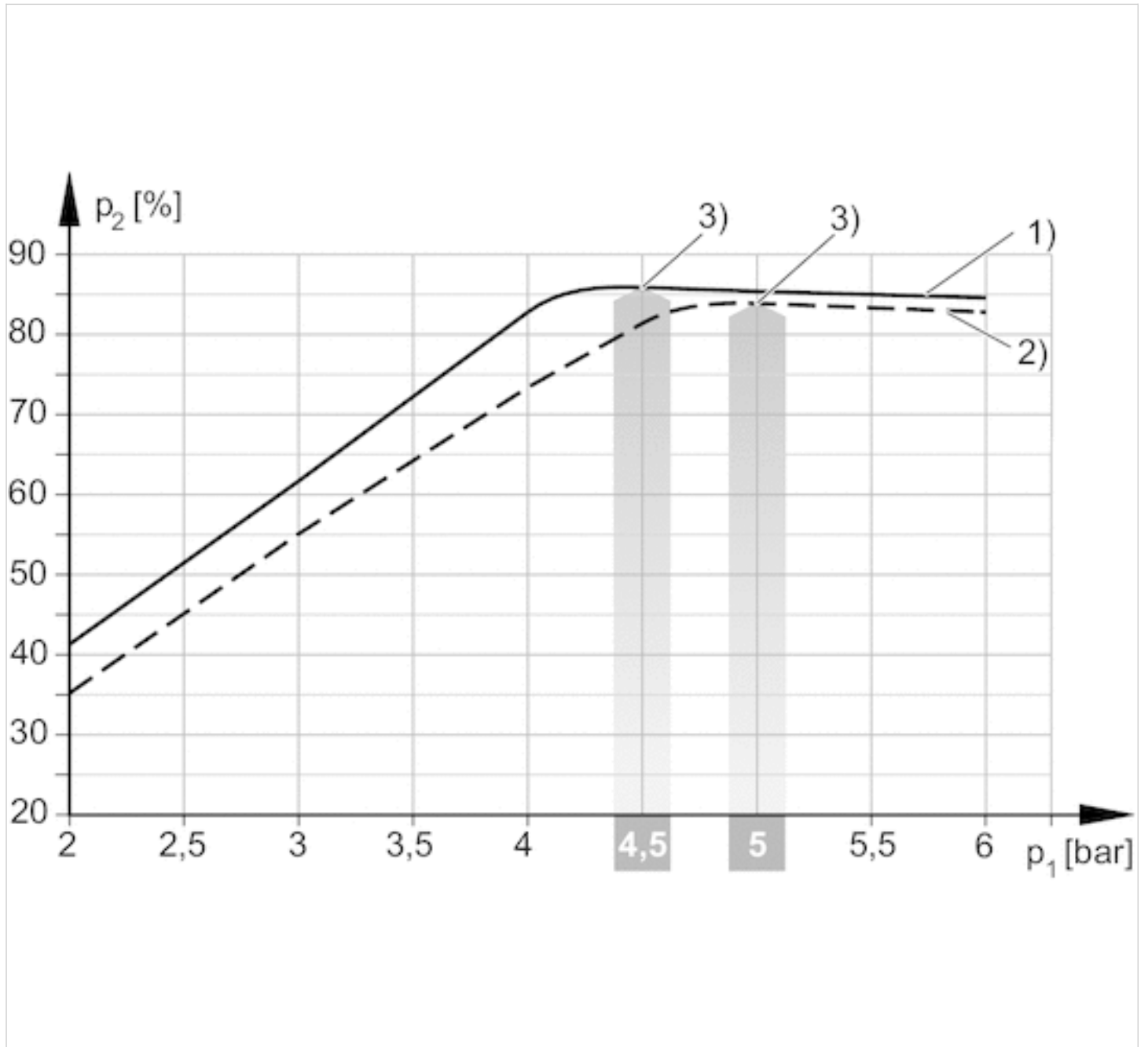

1) = Ø Düse 1,0 mm 2) = Ø Düse 1,5 mm
3) optimaler Betriebsdruck

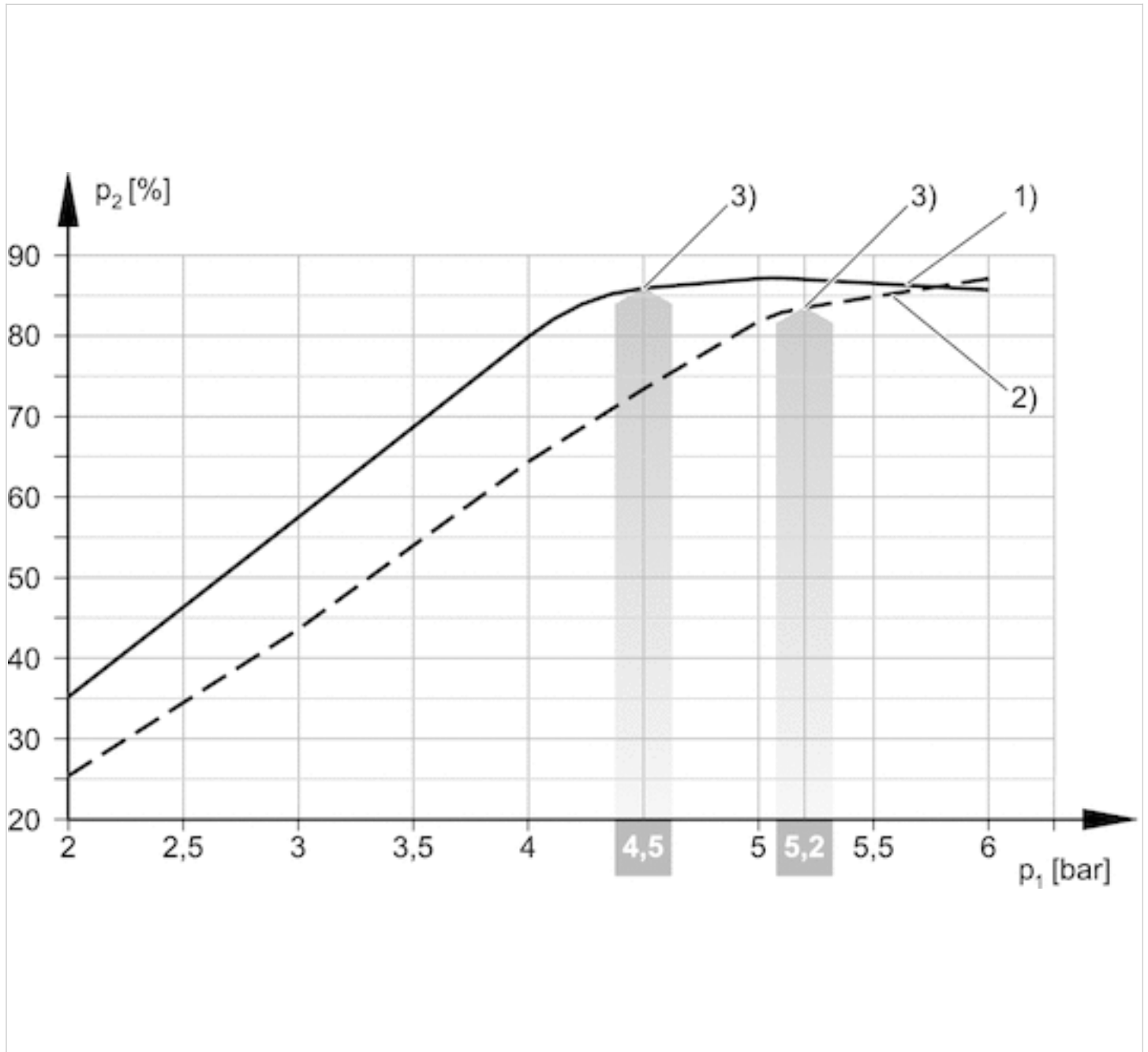

1) = Ø Düse 2,0 mm 2) = Ø Düse 2,5 mm
3) optimaler Betriebsdruck

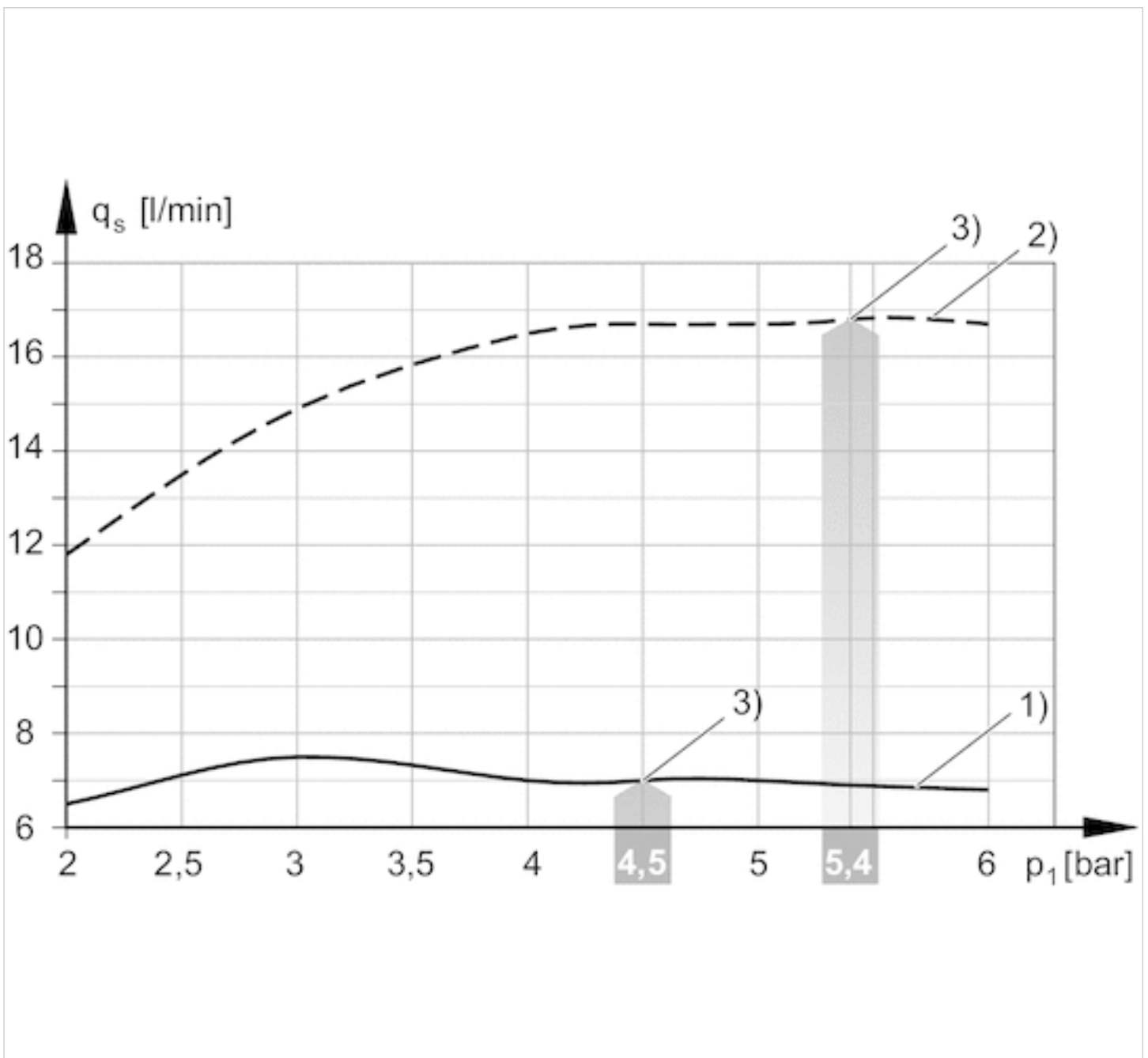
Saugvermögen q_s in Abhängigkeit vom Betriebsdruck p_1 

1) = Ø Düse 0,5 mm 2) = Ø Düse 0,7 mm
3) optimaler Betriebsdruck

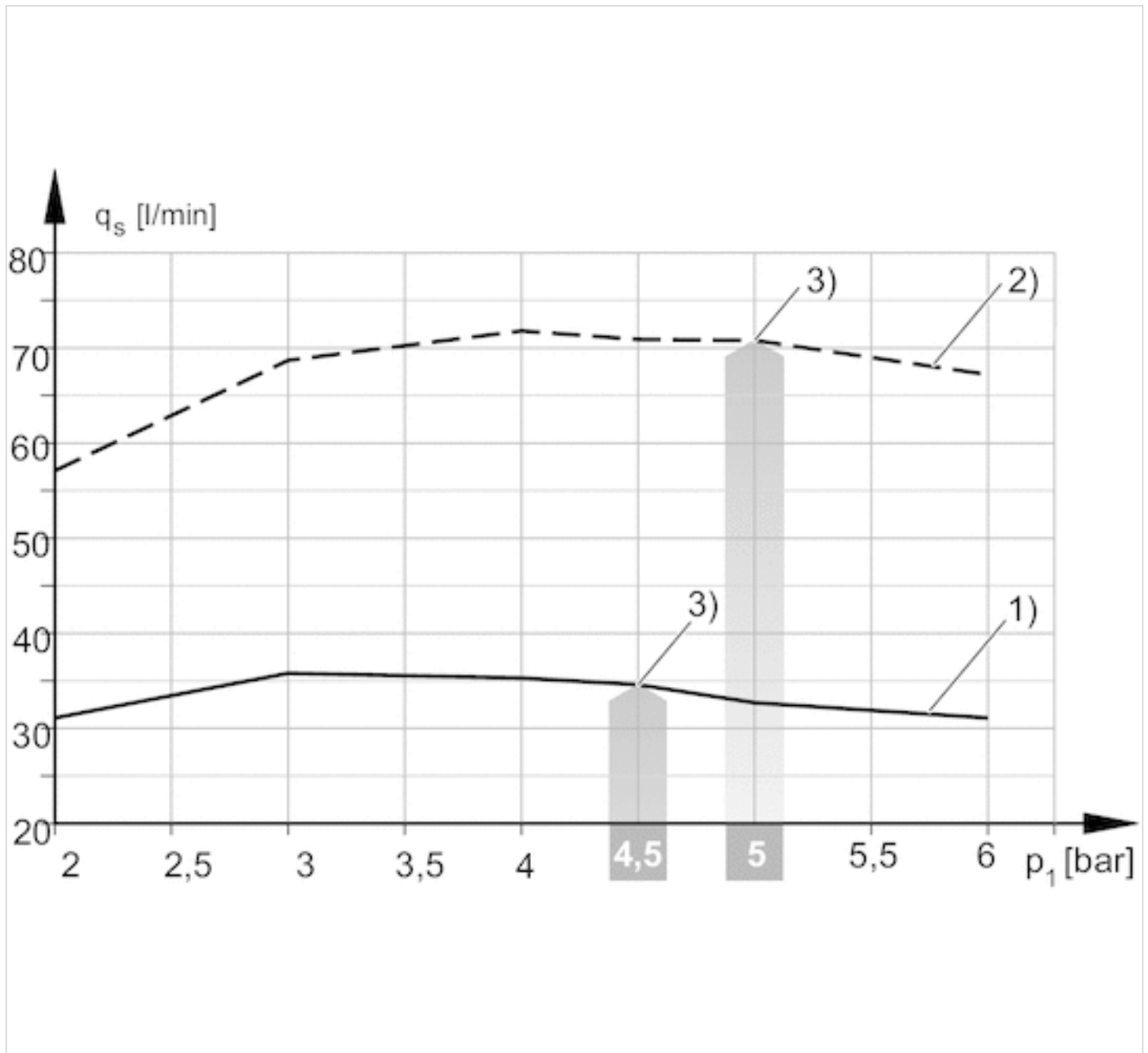

1) = \varnothing Düse 1,0 mm 2) = \varnothing Düse 1,5 mm
3) optimaler Betriebsdruck

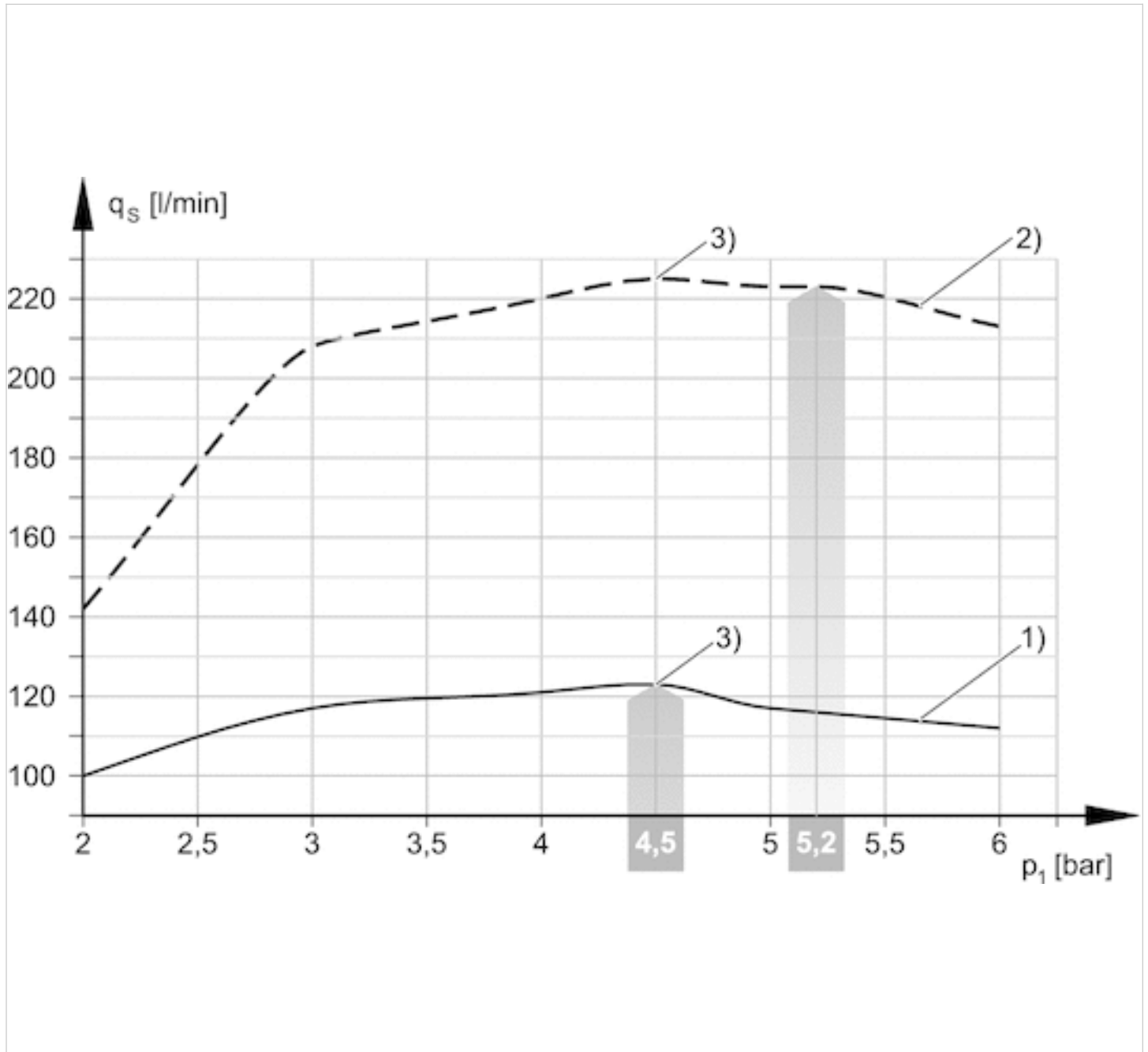

1) = \varnothing Düse 2,0 mm 2) = \varnothing Düse 2,5 mm
3) optimaler Betriebsdruck

Evakuierungszeit t_E in Abhängigkeit vom Vakuum p_2 für 1 l Volumen (bei optimalem Betriebsdruck p_{1opt})

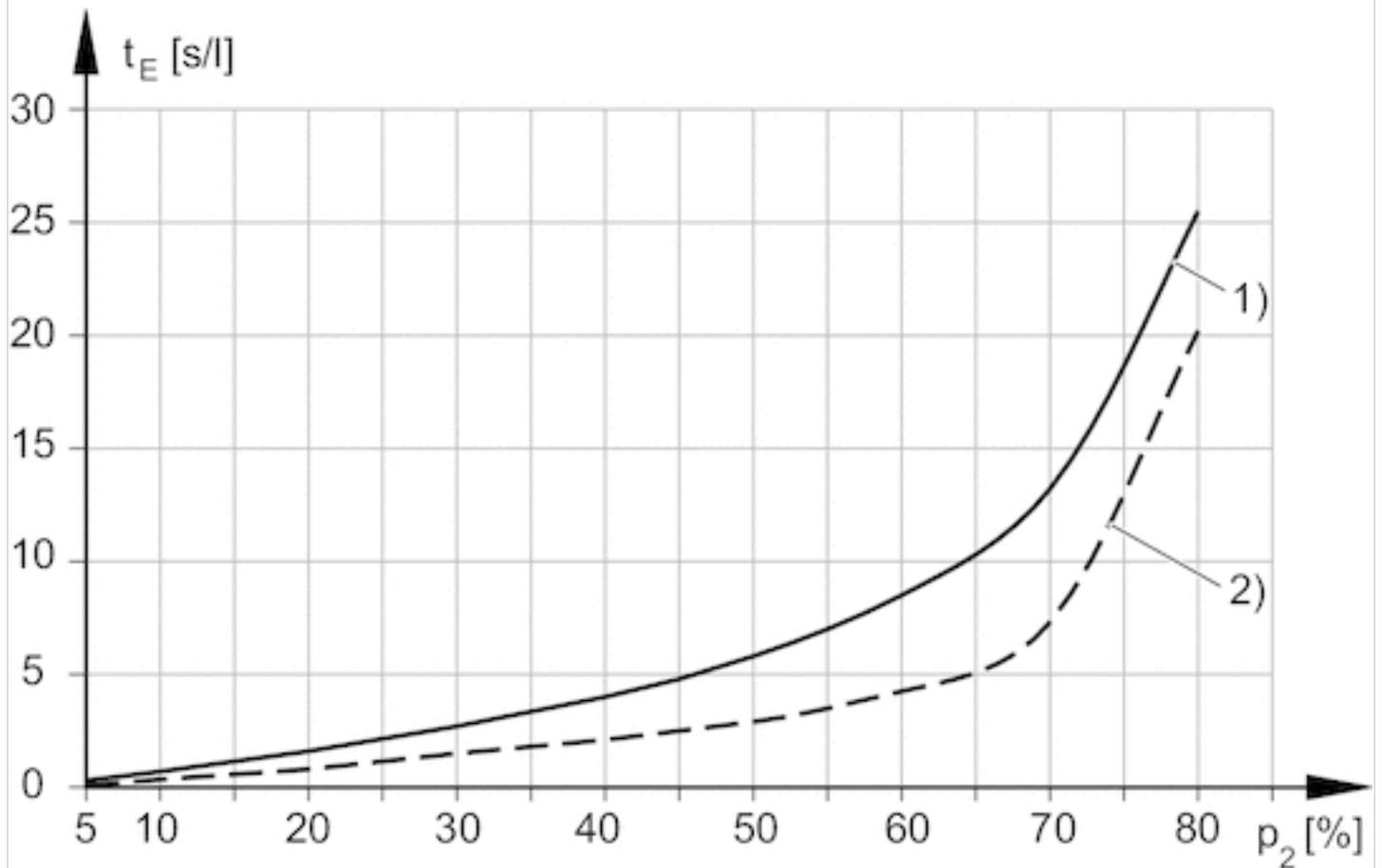

1) = \varnothing Düse 0,5 mm 2) = \varnothing Düse 0,7 mm

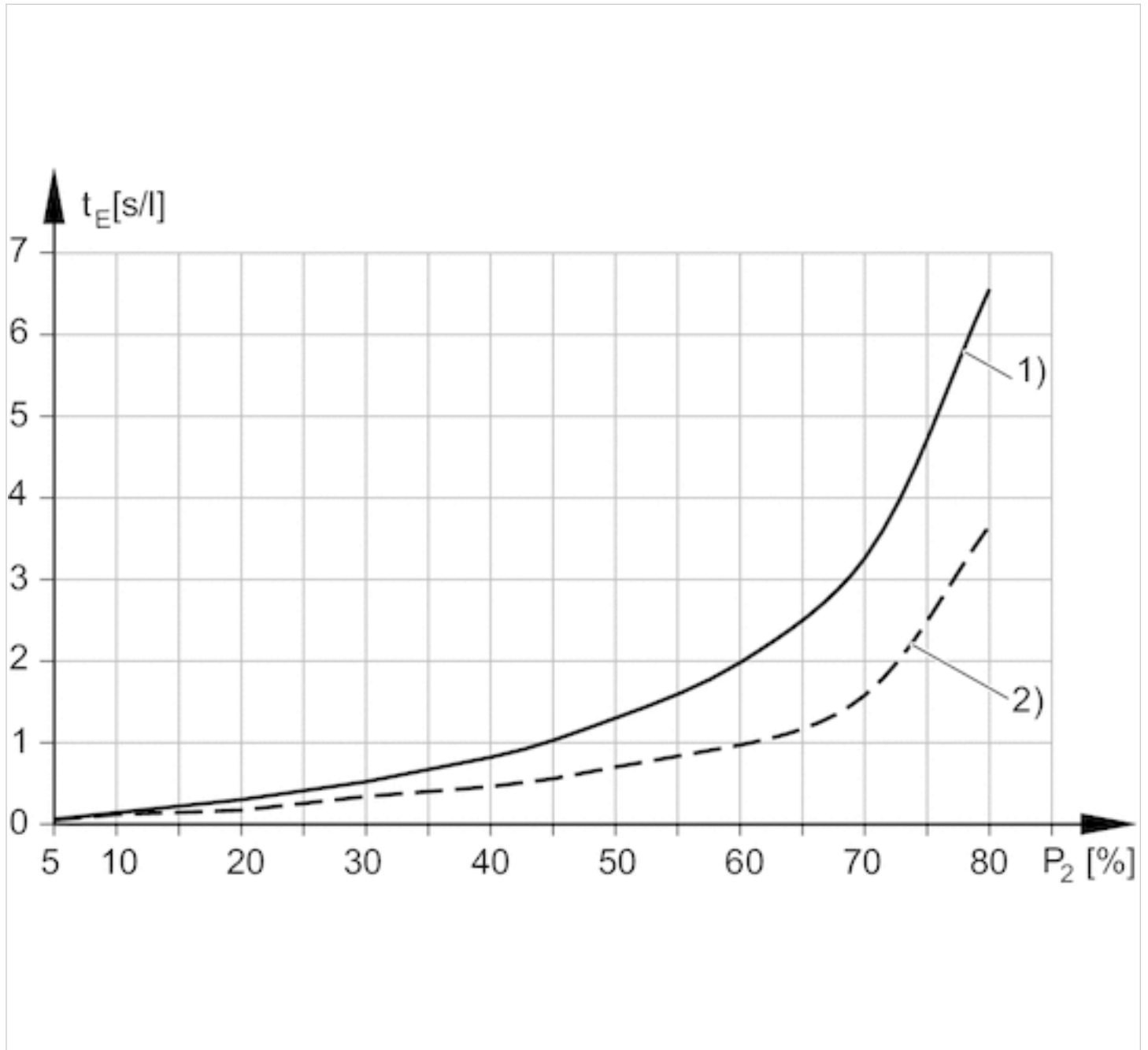

1) = \varnothing Düse 1,0 mm 2) = \varnothing Düse 1,5 mm

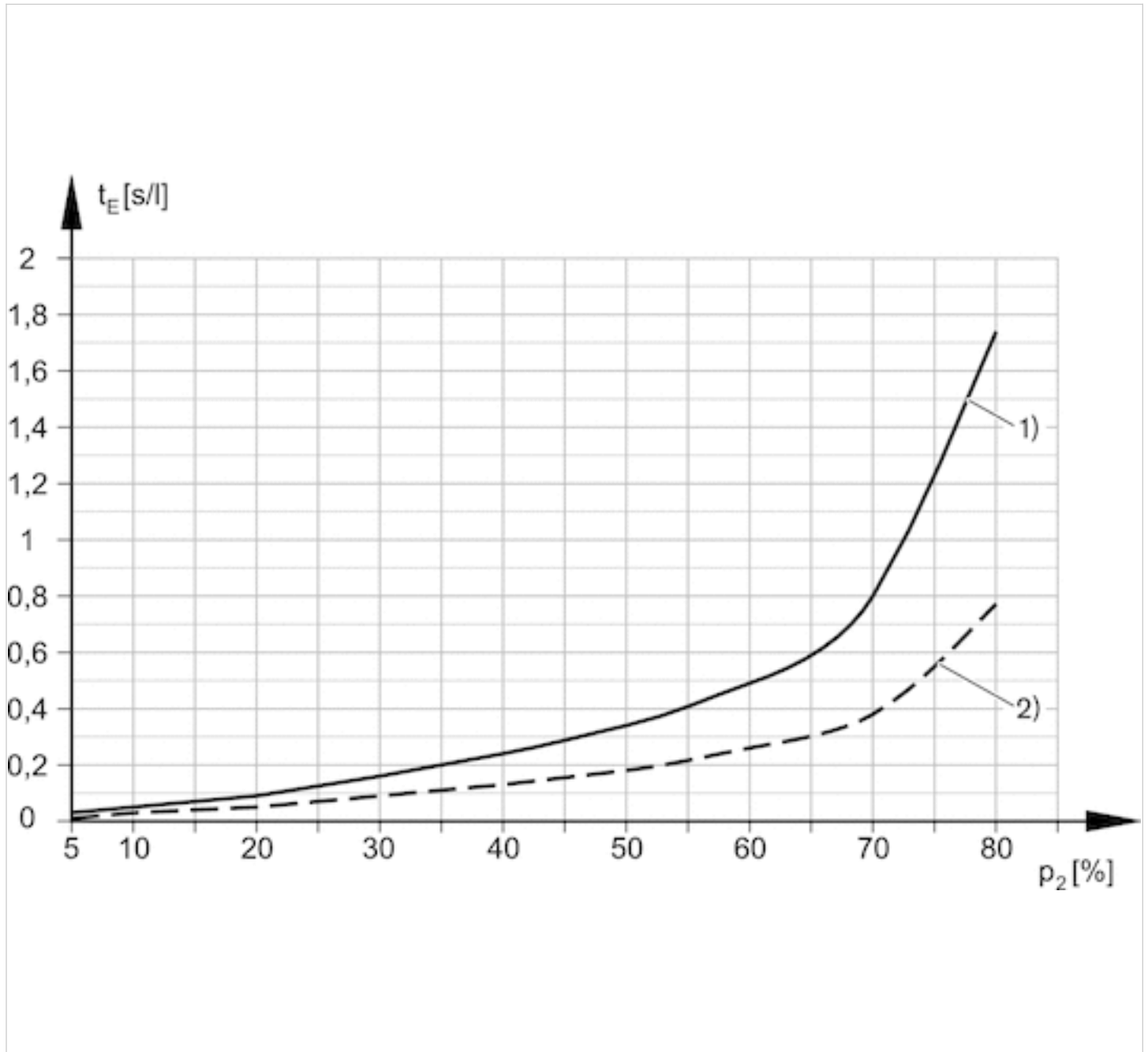

1) = Ø Düse 2,0 mm 2) = Ø Düse 2,5 mm

Ejektor, Serie EBS

- Steckanschluss
- Elektrische Ansteuerung, T-Bauform
- mit Schalldämpfer
- Vakuumschalter elektronisch, einstellbar



Typ	Ejektor
Ausführung	Elektrische Ansteuerung, T-Bauform
Betätigung	elektrisch
Vakuumschalter	elektronisch, einstellbar
Betriebsdruck min./max.	3 ... 6 bar
Umgebungstemperatur min./max.	0 ... 50 °C
Mediumtemperatur min./max.	0 ... 50 °C
Medium	Druckluft
Max. Partikelgröße	5 µm
Ölgehalt der Druckluft	0 ... 1 mg/m ³
Schutzart	IP40
Einschaltdauer nach Norm DIN VDE 0580	100 %
Hysterese	2% vom Endwert, fest
Genauigkeit in % (vom Endwert)	± 3 %
Wiederholgenauigkeit in % (vom Endwert)	± 1 %
Betriebsspannung DC	24 V
Spannungstoleranz DC	- 5% / +10%
Leistungsaufnahme Magnetventil	1,3 W
Schaltpunkt	einstellbar 0 ... 100%
Gewicht	0,033 kg

Technische Daten

Materialnummer	Typ	Düsen-Ø	Druckluftanschluss	Vakuumananschluss
R412010166	EBS-ET-05-NC	0,5 mm	Ø 4	Ø 4
R412010167	EBS-ET-07-NC	0,7 mm	Ø 4	Ø 4

Materialnummer	Max. Vakuum bei p.opt	Max. Saugvermögen	Luftverbrauch bei p.opt.
R412010166	84 %	7,5 l/min	14 l/min
R412010167	85 %	16,8 l/min	24 l/min

Materialnummer	Schalldruckpegel angesaugt	Schalldruckpegel ansaugend
R412010166	53 dB	58 dB
R412010167	59 dB	65 dB

Materialnummer	Überdrucksicherheit (max.)
R412010166	5 bar
R412010167	5 bar

NC = Ejektor-Saugleitung stromlos geschlossen, p.opt. = optimaler Betriebsdruck, Ausgangssignal: 2 x PNP, NO (Schließer)

Technische Informationen

Hinweis: Alle Angaben beziehen sich auf einen Umgebungsdruck von 1.013 bar und eine Umgebungstemperatur von 20 °C .
Der Drucktaupunkt muss mindestens 15 °C unter der Umgebungs- und Mediumstemperatur liegen und darf max. 3 °C betragen.

Technische Informationen

Werkstoff	
Gehäuse	Polyamid glasfaserverstärkt
Dichtung	Acrylnitril-Butadien-Kautschuk
Düse	Aluminium
Schalldämpfer	Polyethylen
Drucksensor	Polycarbonat

Abmessungen

Abmessungen

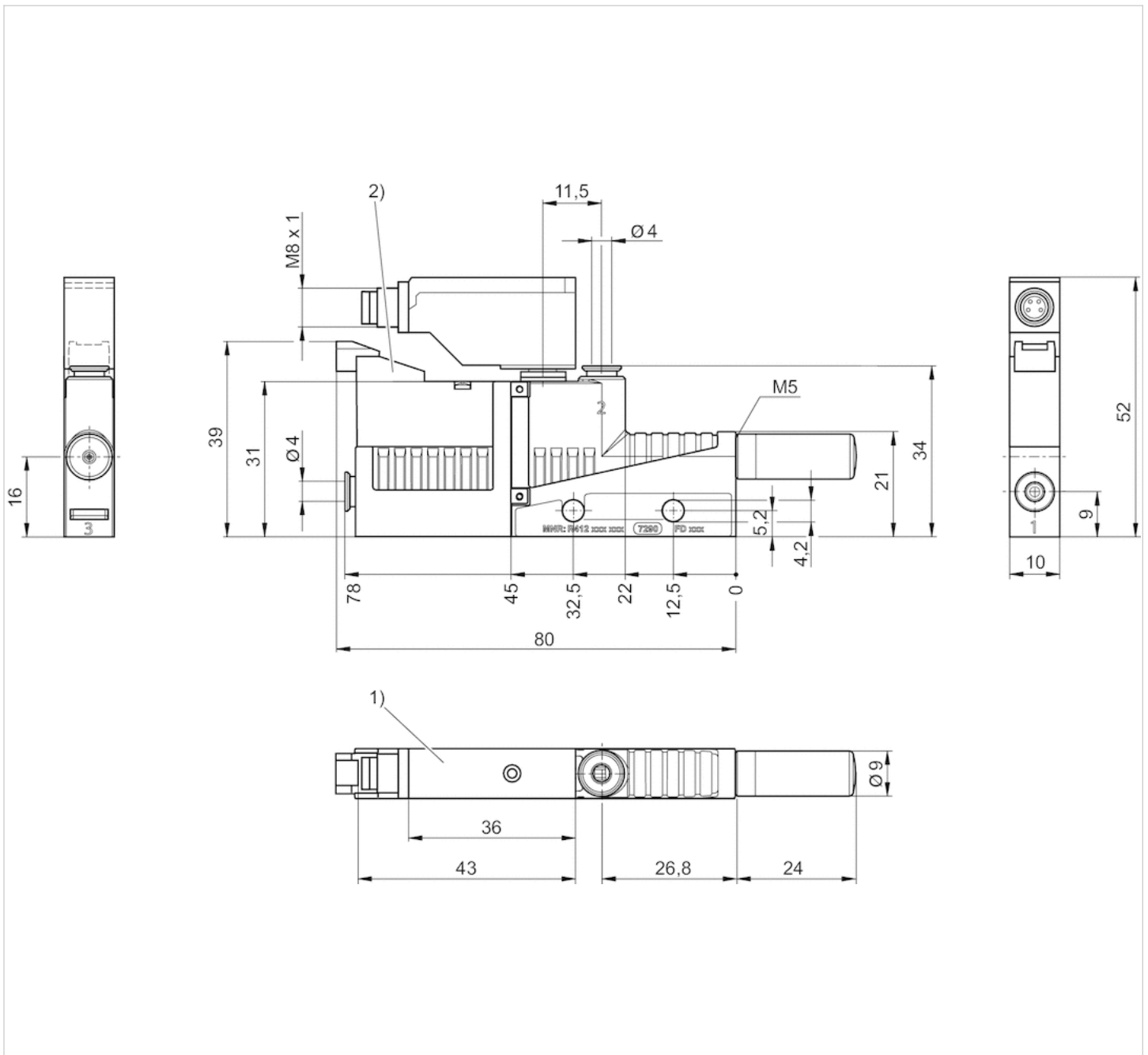

1) Vakuumschalter ist drehbar und auswechselbar

2) Magnetventil Vakuum EIN/AUS

Diagramme

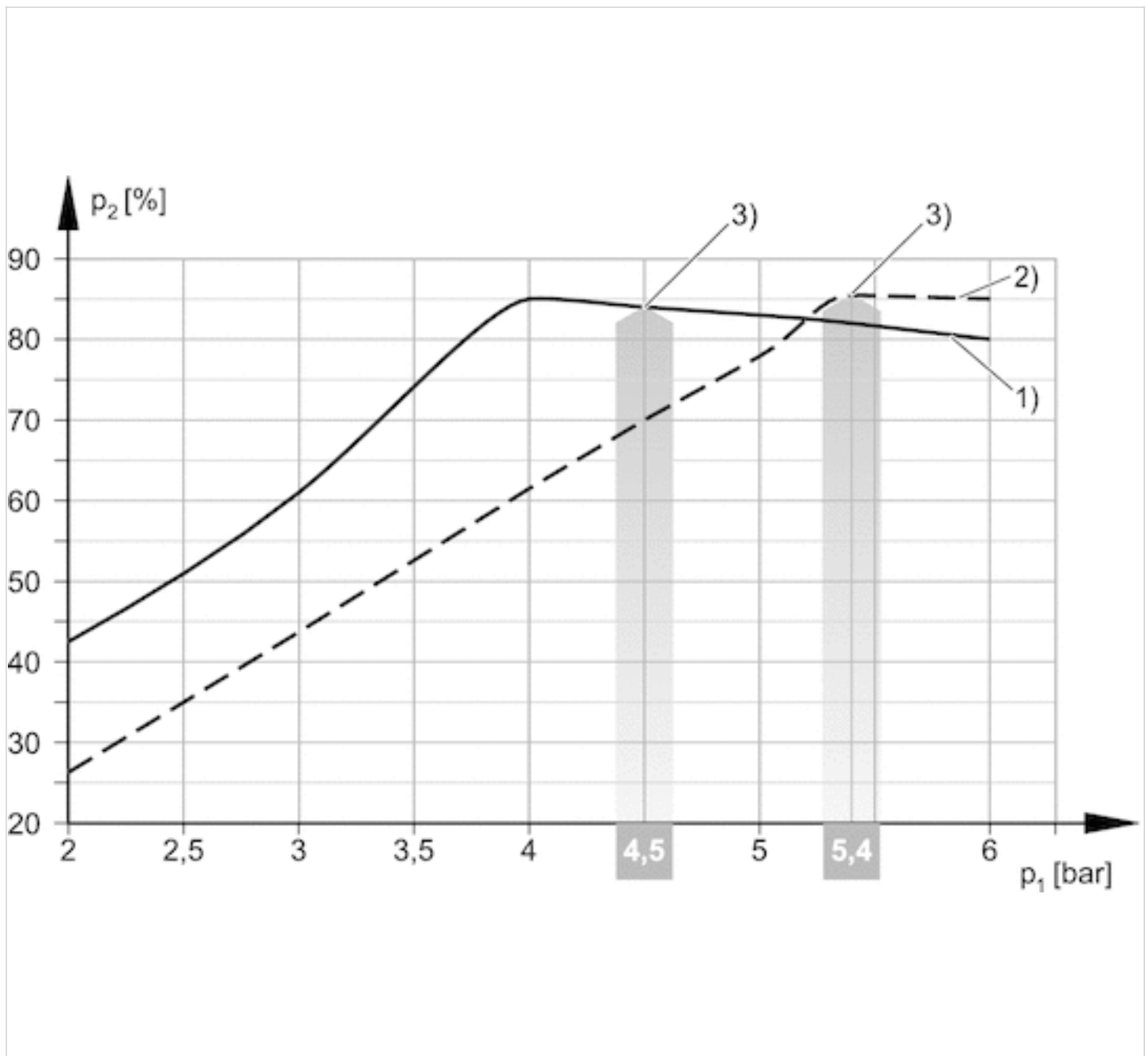
Vakuum p_2 in Abhängigkeit vom Betriebsdruck p_1 

1) = Ø Düse 0,5 mm 2) = Ø Düse 0,7 mm

3) optimaler Betriebsdruck

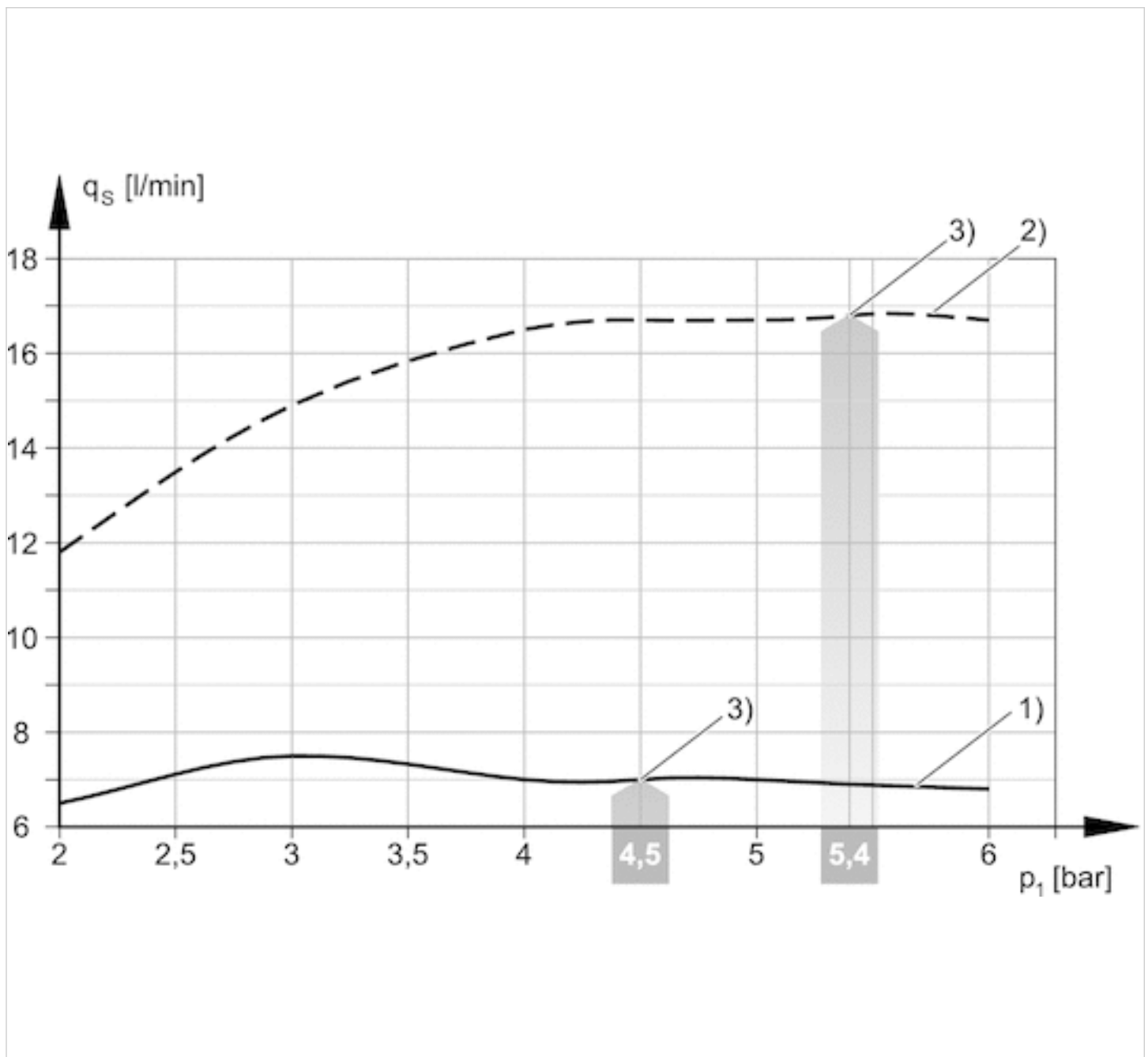
Saugvermögen q_s in Abhängigkeit vom Betriebsdruck p_1 

1) = \varnothing Düse 0,5 mm 2) = \varnothing Düse 0,7 mm
3) optimaler Betriebsdruck

Evakuierungszeit t_E in Abhängigkeit vom Vakuum p_2 für 1 l Volumen (bei optimalem Betriebsdruck p_{1opt})

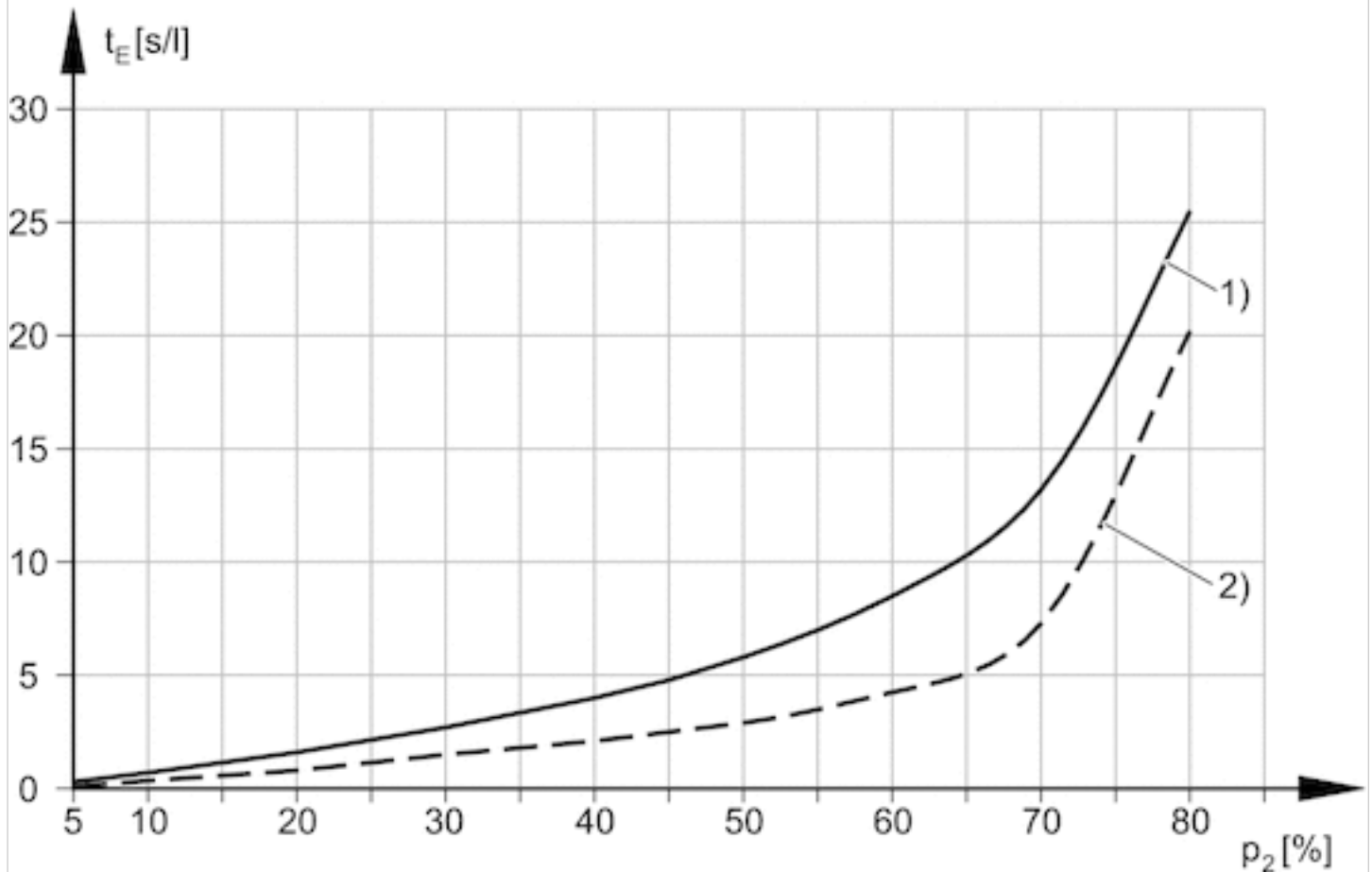

1) = \varnothing Düse 0,5 mm 2) = \varnothing Düse 0,7 mm

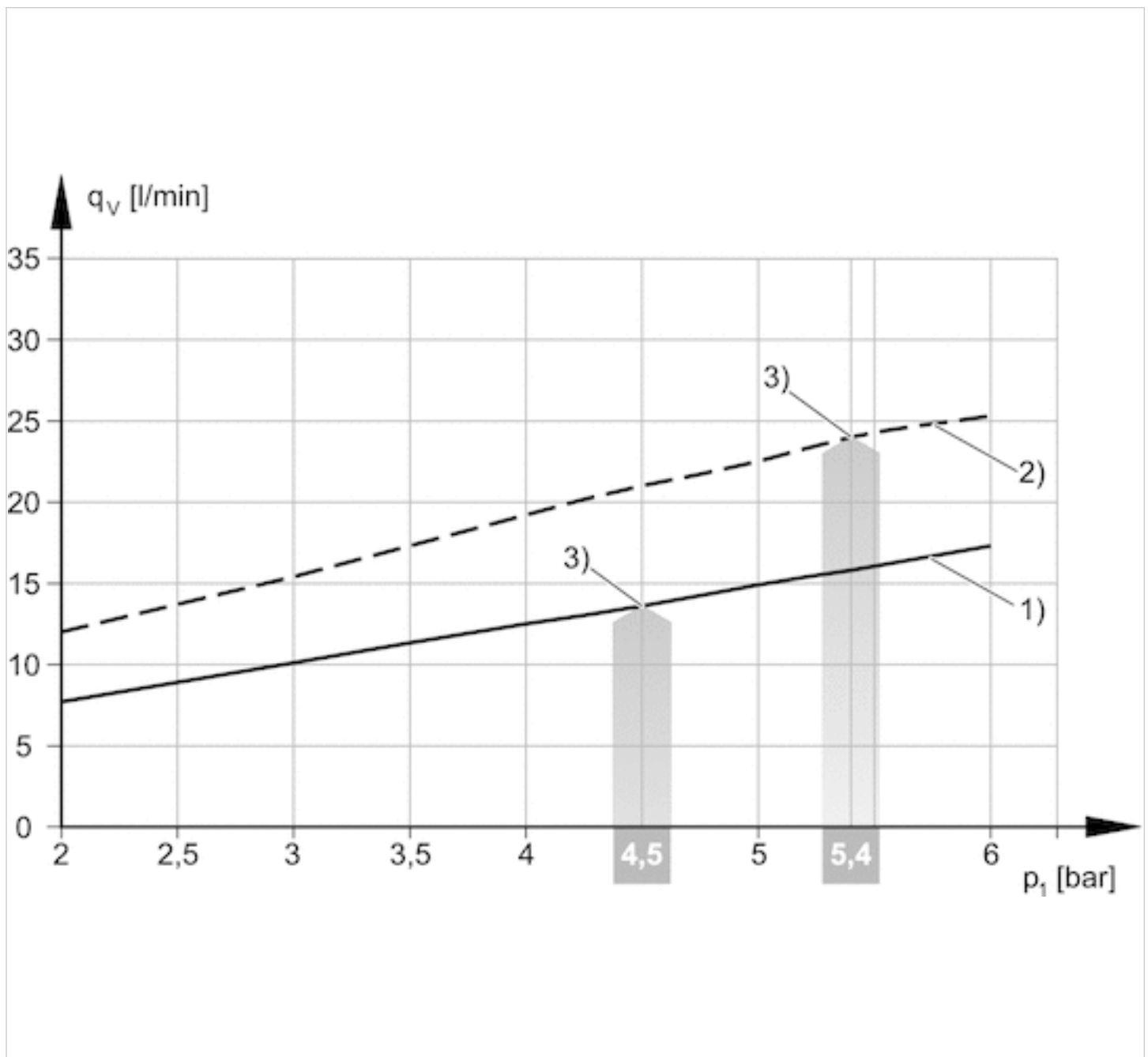
Luftverbrauch q_v in Abhängigkeit vom Betriebsdruck p_1 

1) = Ø Düse 0,5 mm 2) = Ø Düse 0,7 mm
3) optimaler Betriebsdruck

Ejektor, Serie EBS

- Gewindeanschluss
- Elektrische Ansteuerung, T-Bauform
- mit Schalldämpfer
- Vakuumschalter elektronisch, einstellbar



Typ	Ejektor
Ausführung	Elektrische Ansteuerung, T-Bauform
Betätigung	elektrisch
Vakuumschalter	elektronisch, einstellbar
Betriebsdruck min./max.	3 ... 6 bar
Umgebungstemperatur min./max.	0 ... 50 °C
Mediumtemperatur min./max.	0 ... 50 °C
Medium	Druckluft
Max. Partikelgröße	5 µm
Ölgehalt der Druckluft	0 ... 1 mg/m ³
Schutzart	IP40
Einschaltdauer nach Norm DIN VDE 0580	100 %
Hysterese	2% vom Endwert, fest
Genauigkeit in % (vom Endwert)	± 3 %
Wiederholgenauigkeit in % (vom Endwert)	± 1 %
Betriebsspannung DC	24 V
Spannungstoleranz DC	- 5% / +10%
Leistungsaufnahme Magnetventil	1,3 W
Schaltpunkt	einstellbar 0 ... 100%
Gewicht	0,034 kg

Technische Daten

Materialnummer	Typ	Düsen-Ø	Druckluftanschluss	Vakuumananschluss
R412010174	EBS-ET-05-NC	0,5 mm	M5	M5
R412010175	EBS-ET-07-NC	0,7 mm	M5	M5

Materialnummer	Max. Vakuum bei p.opt	Max. Saugvermögen	Luftverbrauch bei p.opt.
R412010174	84 %	7,5 l/min	14 l/min
R412010175	85 %	16,8 l/min	24 l/min

Materialnummer	Schalldruckpegel angesaugt	Schalldruckpegel ansaugend
R412010174	53 dB	58 dB
R412010175	59 dB	65 dB

Materialnummer	Überdrucksicherheit (max.)
R412010174	5 bar
R412010175	5 bar

NC = Ejektor-Saugleitung stromlos geschlossen, p.opt. = optimaler Betriebsdruck, Ausgangssignal: 2 x PNP, NO (Schließer)

Technische Informationen

Hinweis: Alle Angaben beziehen sich auf einen Umgebungsdruck von 1.013 bar und eine Umgebungstemperatur von 20 °C .
Der Drucktaupunkt muss mindestens 15 °C unter der Umgebungs- und Mediumstemperatur liegen und darf max. 3 °C betragen.

Technische Informationen

Werkstoff	
Gehäuse	Polyamid glasfaserverstärkt
Dichtung	Acrylnitril-Butadien-Kautschuk
Düse	Aluminium
Schalldämpfer	Polyethylen
Drucksensor	Polycarbonat

Abmessungen

Abmessungen

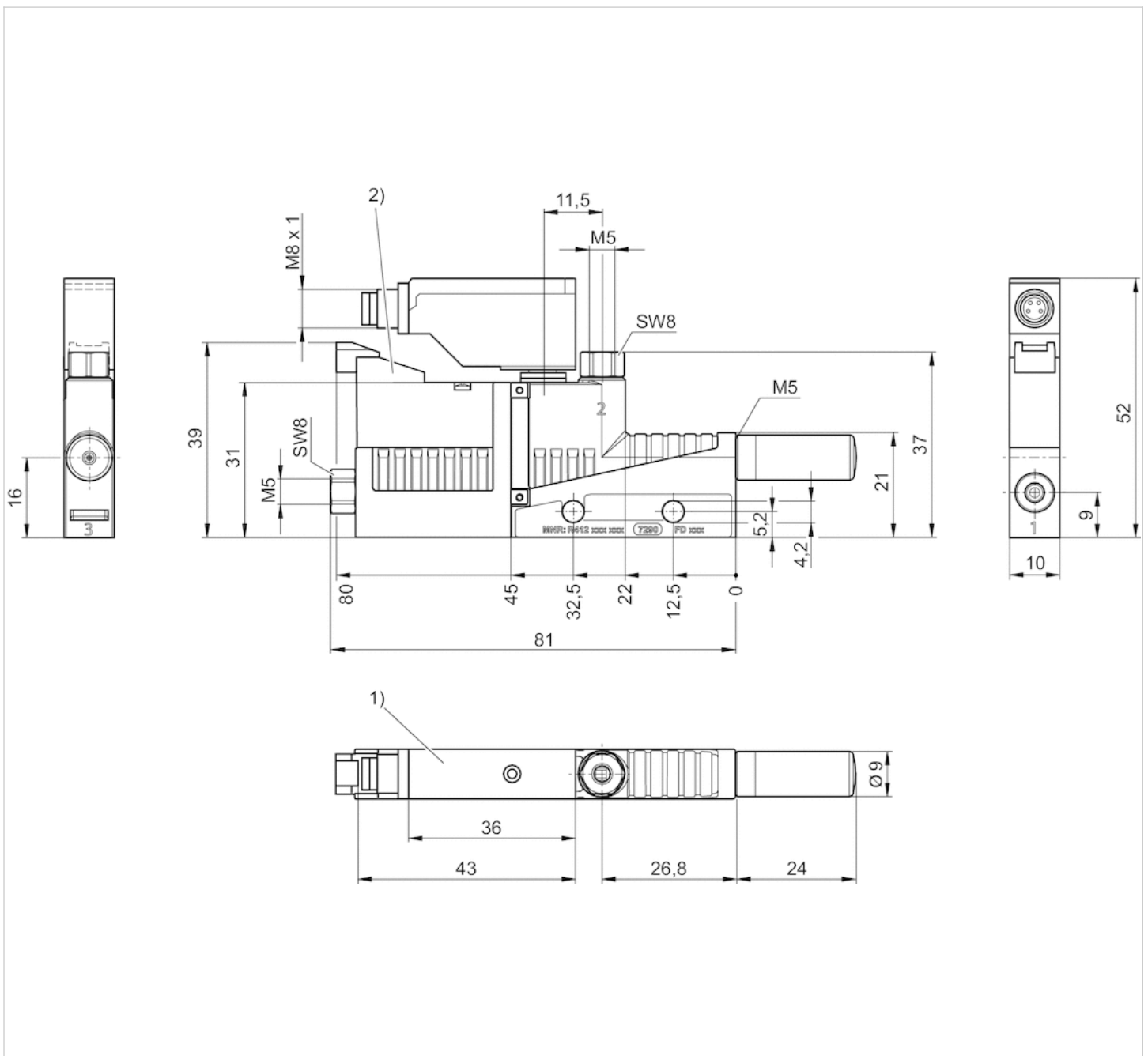

1) Vakuumschalter ist drehbar und auswechselbar

2) Magnetventil Vakuum EIN/AUS

Diagramme

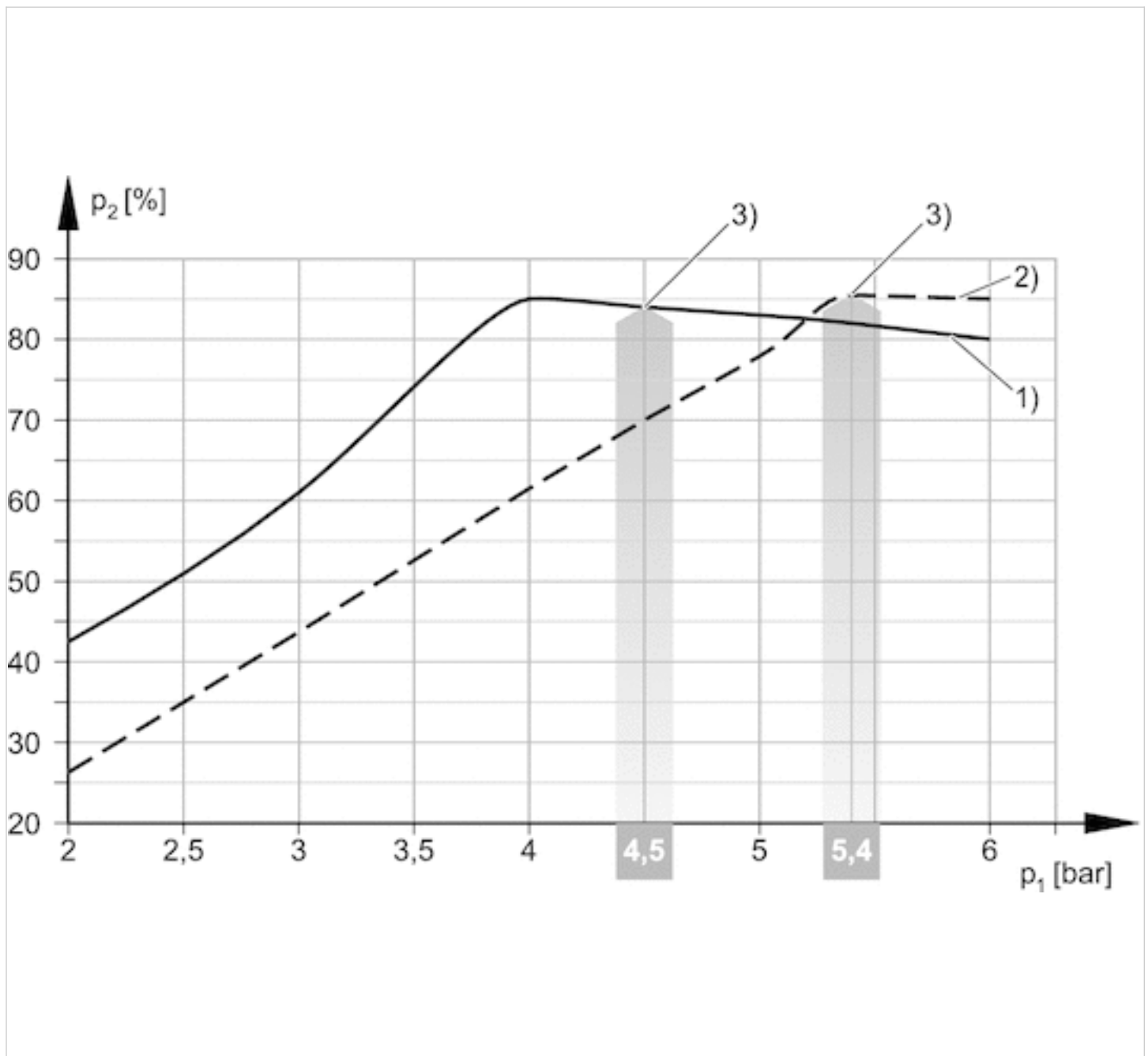
Vakuum p_2 in Abhängigkeit vom Betriebsdruck p_1 

1) = Ø Düse 0,5 mm 2) = Ø Düse 0,7 mm

3) optimaler Betriebsdruck

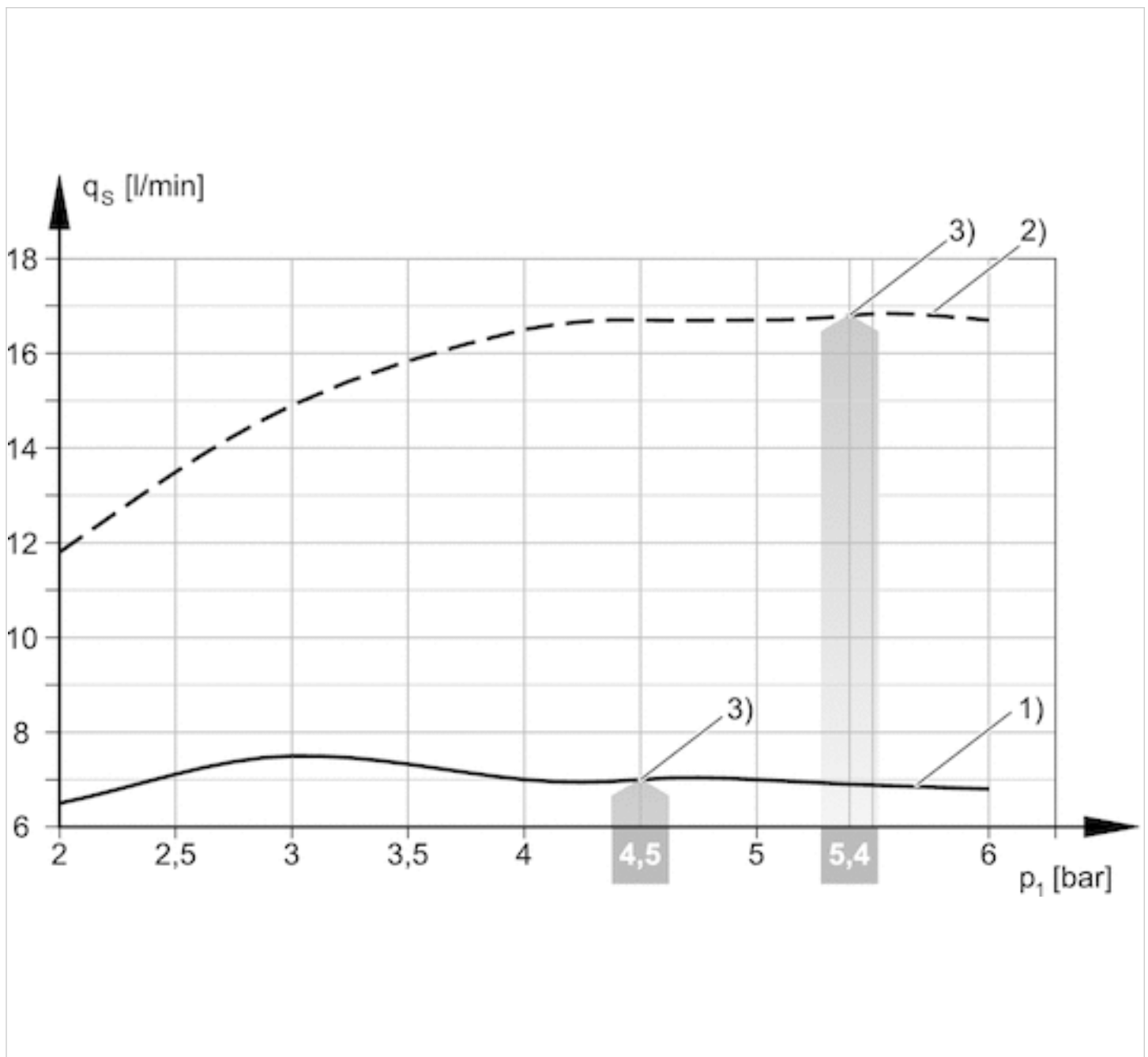
Saugvermögen q_s in Abhängigkeit vom Betriebsdruck p_1 

1) = \varnothing Düse 0,5 mm 2) = \varnothing Düse 0,7 mm
3) optimaler Betriebsdruck

Evakuierungszeit t_E in Abhängigkeit vom Vakuum p_2 für 1 l Volumen (bei optimalem Betriebsdruck p_{1opt})

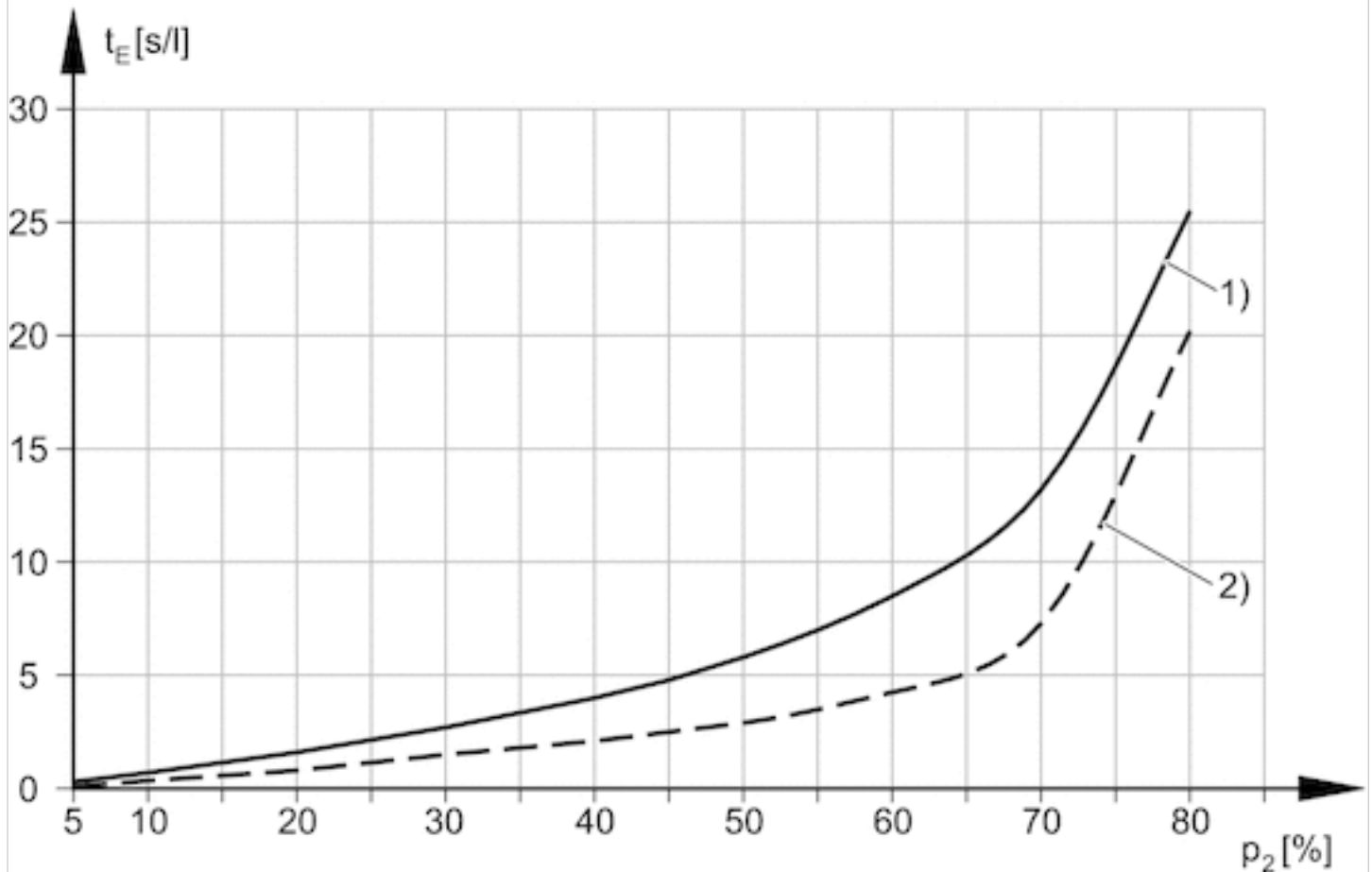

1) = \varnothing Düse 0,5 mm 2) = \varnothing Düse 0,7 mm

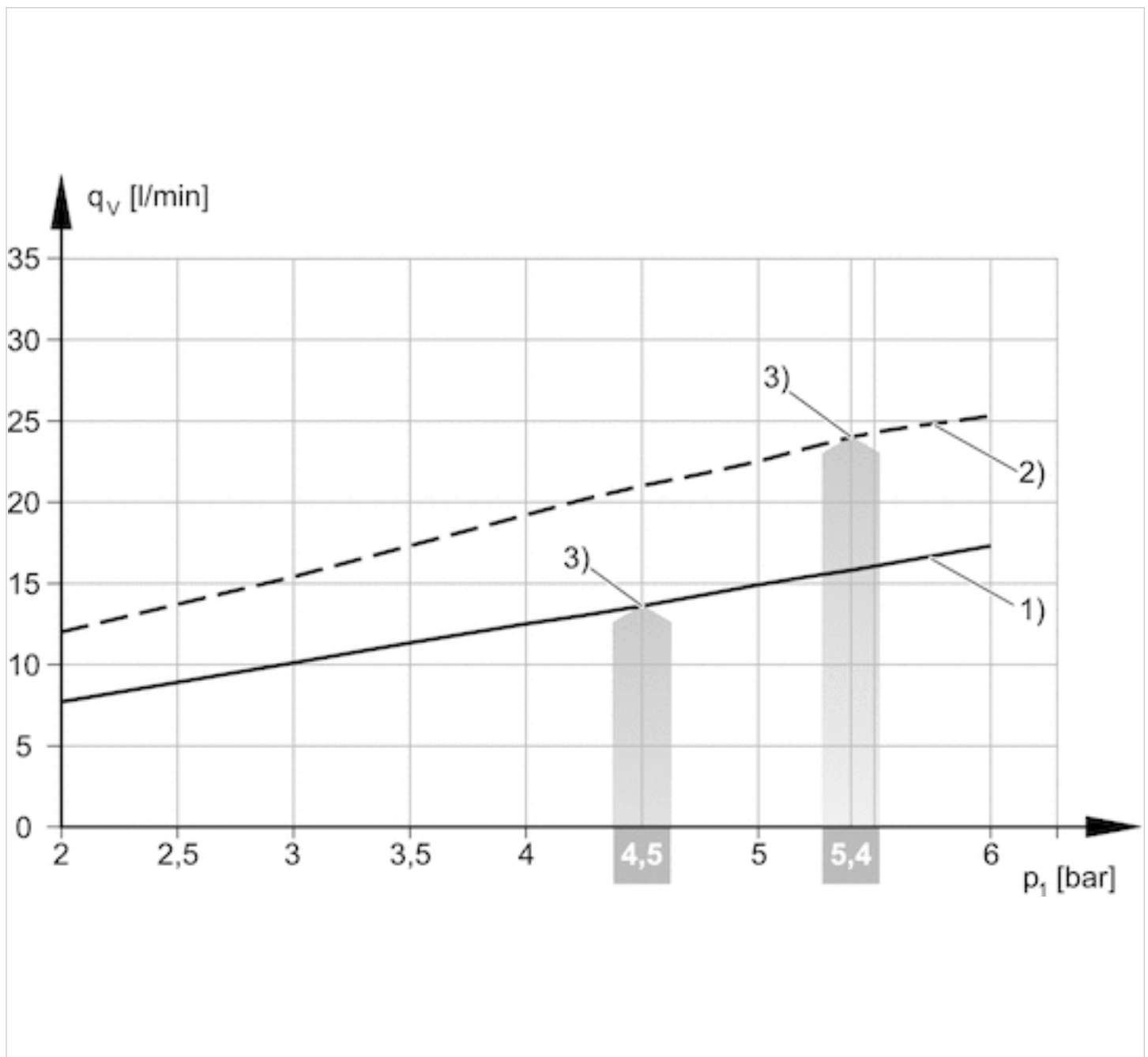
Luftverbrauch q_v in Abhängigkeit vom Betriebsdruck p_1 

1) = Ø Düse 0,5 mm 2) = Ø Düse 0,7 mm
3) optimaler Betriebsdruck





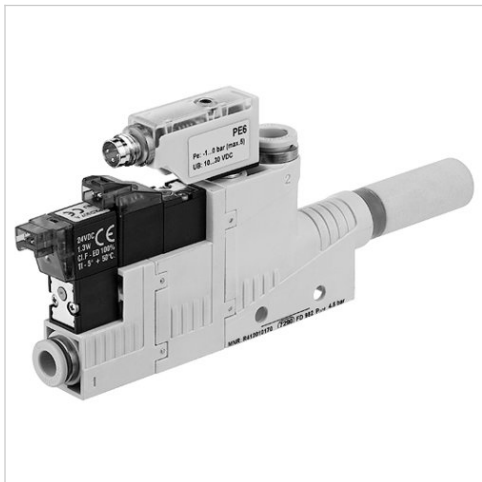

Ejektor, Serie EBS

- Steckanschluss
- Elektrische Ansteuerung, T-Bauform
- mit Abstoßimpuls
- mit Schalldämpfer
- Vakuumschalter elektronisch, einstellbar



Typ	Ejektor
Ausführung	Elektrische Ansteuerung, T-Bauform
Betätigung	elektrisch
Vakuumschalter	elektronisch, einstellbar
Betriebsdruck min./max.	3 ... 6 bar
Umgebungstemperatur min./max.	0 ... 50 °C
Mediumtemperatur min./max.	0 ... 50 °C
Medium	Druckluft
Max. Partikelgröße	5 µm
Ölgehalt der Druckluft	0 ... 1 mg/m ³
Schutzart	IP40
Einschaltdauer nach Norm DIN VDE 0580	100 %
Hysterese	2% vom Endwert, fest
Genauigkeit in % (vom Endwert)	± 3 %
Wiederholgenauigkeit in % (vom Endwert)	± 1 %
Betriebsspannung DC	24 V
Spannungstoleranz DC	- 5% / +10%
Leistungsaufnahme Magnetventil	1,3 W
Schaltpunkt	einstellbar 0 ... 100%
Gewicht	Siehe Tabelle unten

Technische Daten

Materialnummer		Typ	Düsen-Ø	Druckluftanschluss	Vakuumanschluss
R412010168		EBS-ET-05-NC	0,5 mm	Ø 4	Ø 4
R412010169		EBS-ET-07-NC	0,7 mm	Ø 4	Ø 4
R412010170		EBS-ET-10-NO	1 mm	Ø 6	Ø 8
R412010171		EBS-ET-15-NO	1,5 mm	Ø 6	Ø 8
R412010172		EBS-ET-20-NO	2 mm	Ø 8	Ø 8
R412010173		EBS-ET-25-NO	2,5 mm	Ø 8	Ø 8

Materialnummer	Max. Vakuum bei p.opt	Max. Saugvermögen	Luftverbrauch bei p.opt.
R412010168	84 %	7,5 l/min	14 l/min
R412010169	85 %	16,8 l/min	24 l/min
R412010170	86 %	35 l/min	48 l/min
R412010171	84 %	71 l/min	118 l/min
R412010172	86 %	123 l/min	208 l/min
R412010173	84 %	223 l/min	320 l/min

Materialnummer	Schalldruckpegel angesaugt	Schalldruckpegel ansaugend
R412010168	53 dB	58 dB
R412010169	65 dB	68 dB
R412010170	59 dB	65 dB
R412010171	71 dB	71 dB
R412010172	68 dB	77 dB
R412010173	70 dB	78 dB

Materialnummer	Überdrucksicherheit (max.)	Gewicht	Abb.
R412010168	5 bar	0,041 kg	Fig. 1
R412010169	5 bar	0,041 kg	Fig. 1
R412010170	5 bar	0,07 kg	Fig. 2
R412010171	5 bar	0,07 kg	Fig. 2
R412010172	5 bar	0,154 kg	Fig. 3
R412010173	5 bar	0,154 kg	Fig. 3

NC = Ejektor-Saugleitung stromlos geschlossen, NO = Ejektor-Saugleitung stromlos geöffnet, Ausgangssignal: 2 x PNP, NO (Schließer), p.opt. = optimaler Betriebsdruck

Technische Informationen

Hinweis: Alle Angaben beziehen sich auf einen Umgebungsdruck von 1.013 bar und eine Umgebungstemperatur von 20 °C . Der Drucktaupunkt muss mindestens 15 °C unter der Umgebungs- und Mediumstemperatur liegen und darf max. 3 °C betragen.

Technische Informationen

Werkstoff	
Gehäuse	Polyamid glasfaserverstärkt
Dichtung	Acrylnitril-Butadien-Kautschuk
Düse	Aluminium
Schalldämpfer	Polyethylen
Drucksensor	Polycarbonat

Abmessungen

Fig. 1

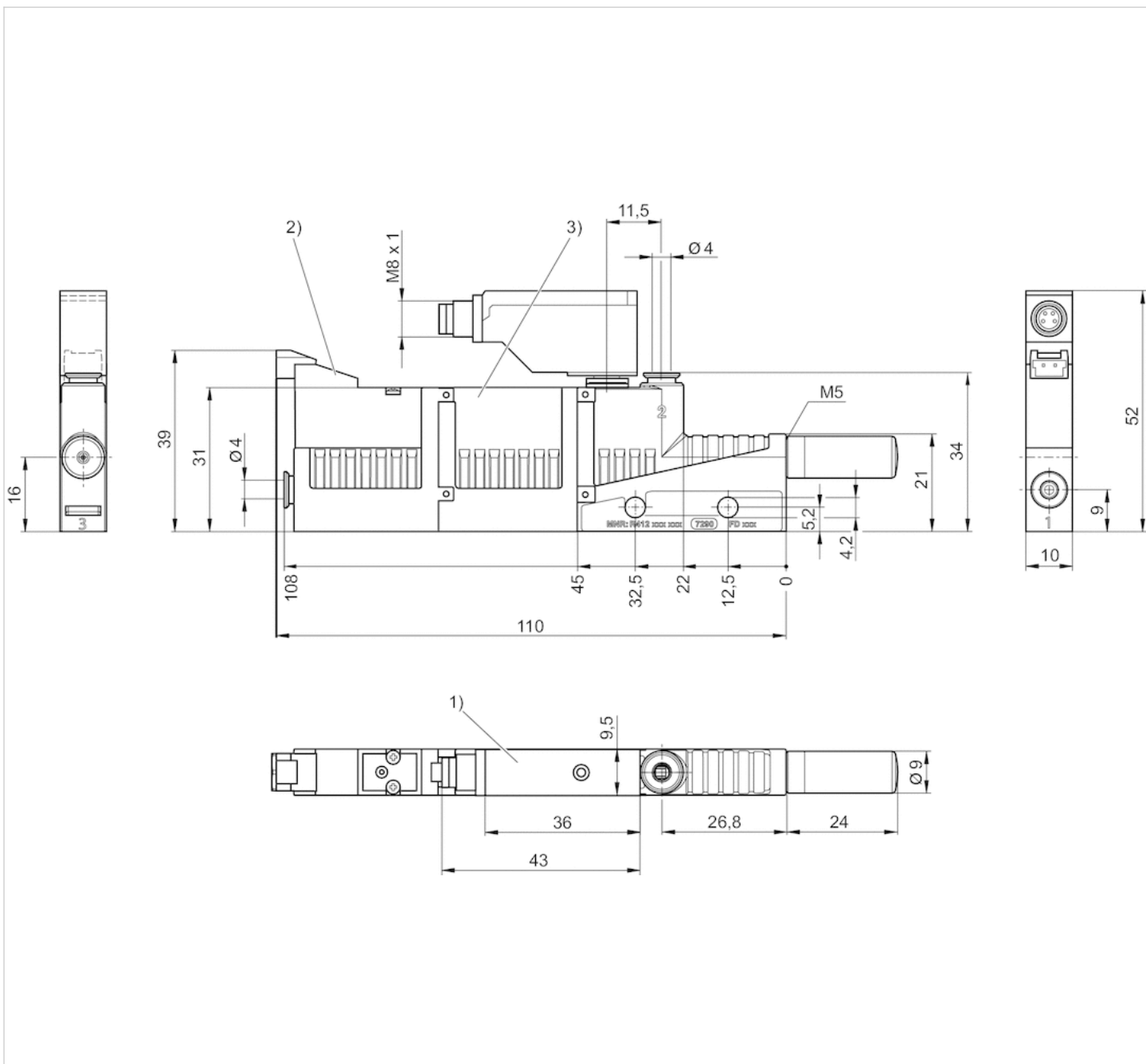

1) Vakuumschalter ist drehbar und auswechselbar

2) Magnetventil Vakuum EIN/AUS

3) Abstoßimpuls aus Speicher

Fig. 2

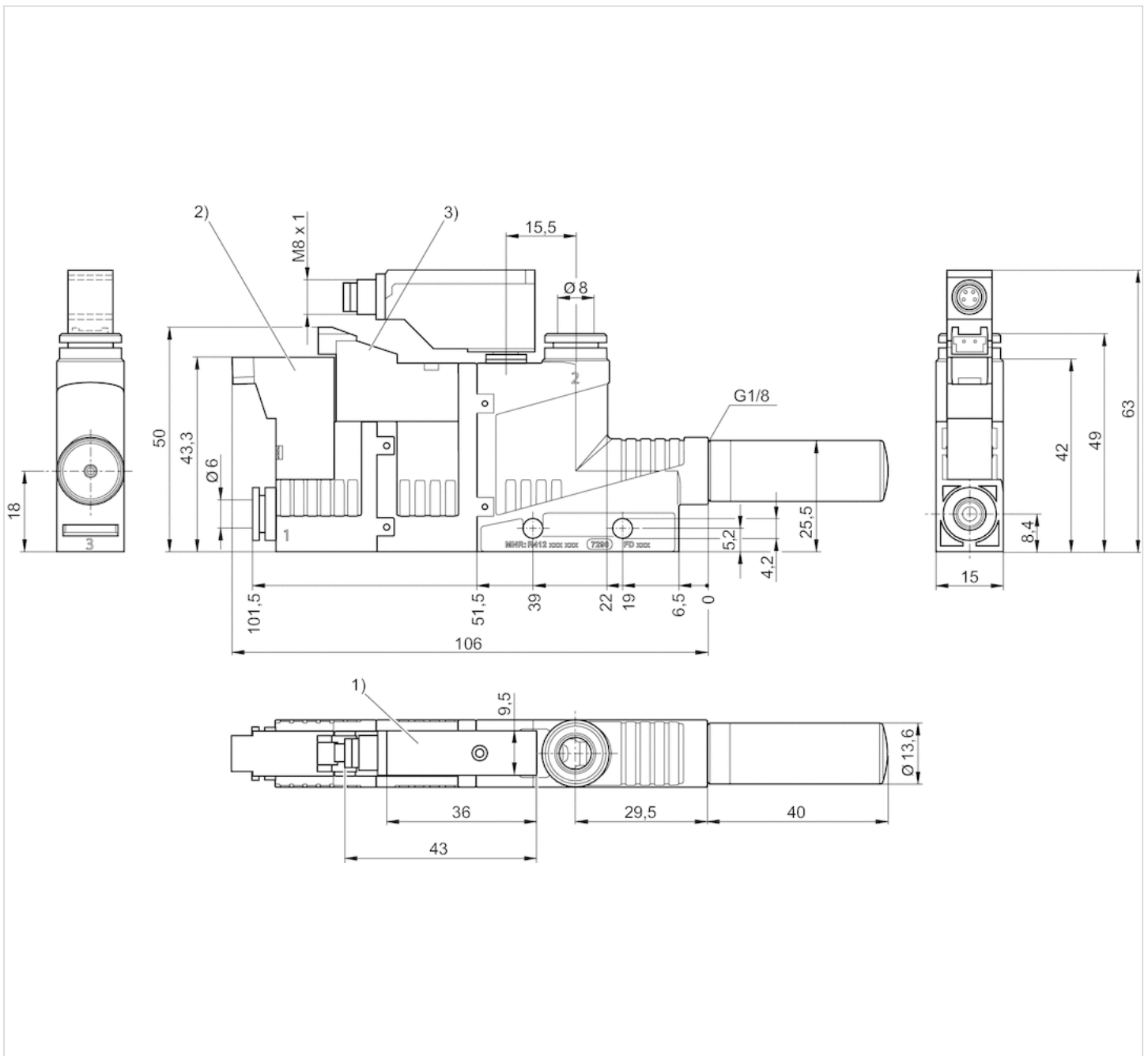

- 1) Vakuumschalter ist drehbar und auswechselbar
- 2) Magnetventil Vakuum EIN/AUS
- 3) Magnetventil Abstoßimpuls

Fig. 3

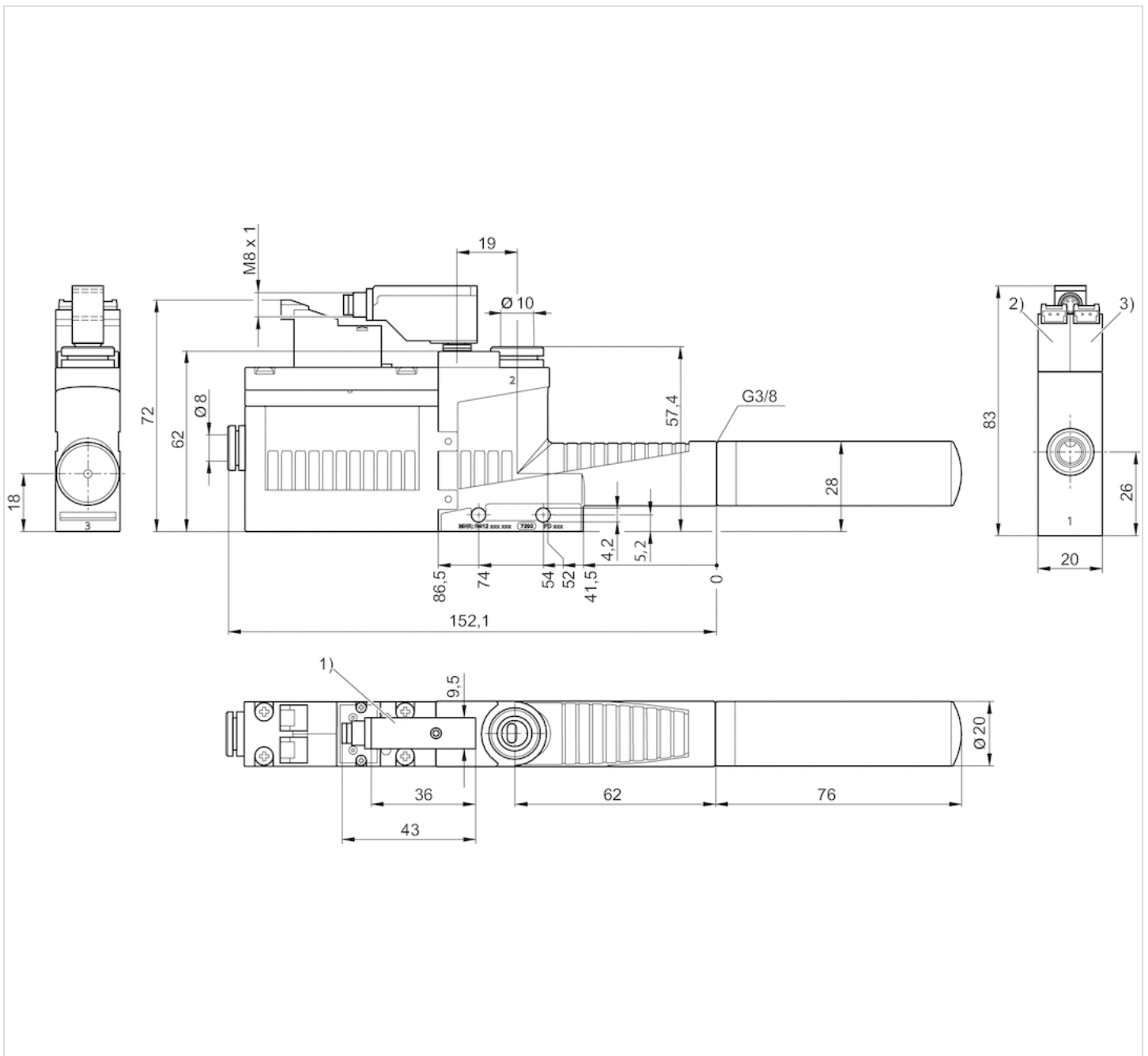

- 1) Vakuumschalter ist drehbar und auswechselbar
- 2) Magnetventil Vakuum EIN/AUS
- 3) Magnetventil Abstoßimpuls

Diagramme

vakuum p_2 in Abhängigkeit vom Betriebsdruck p_1

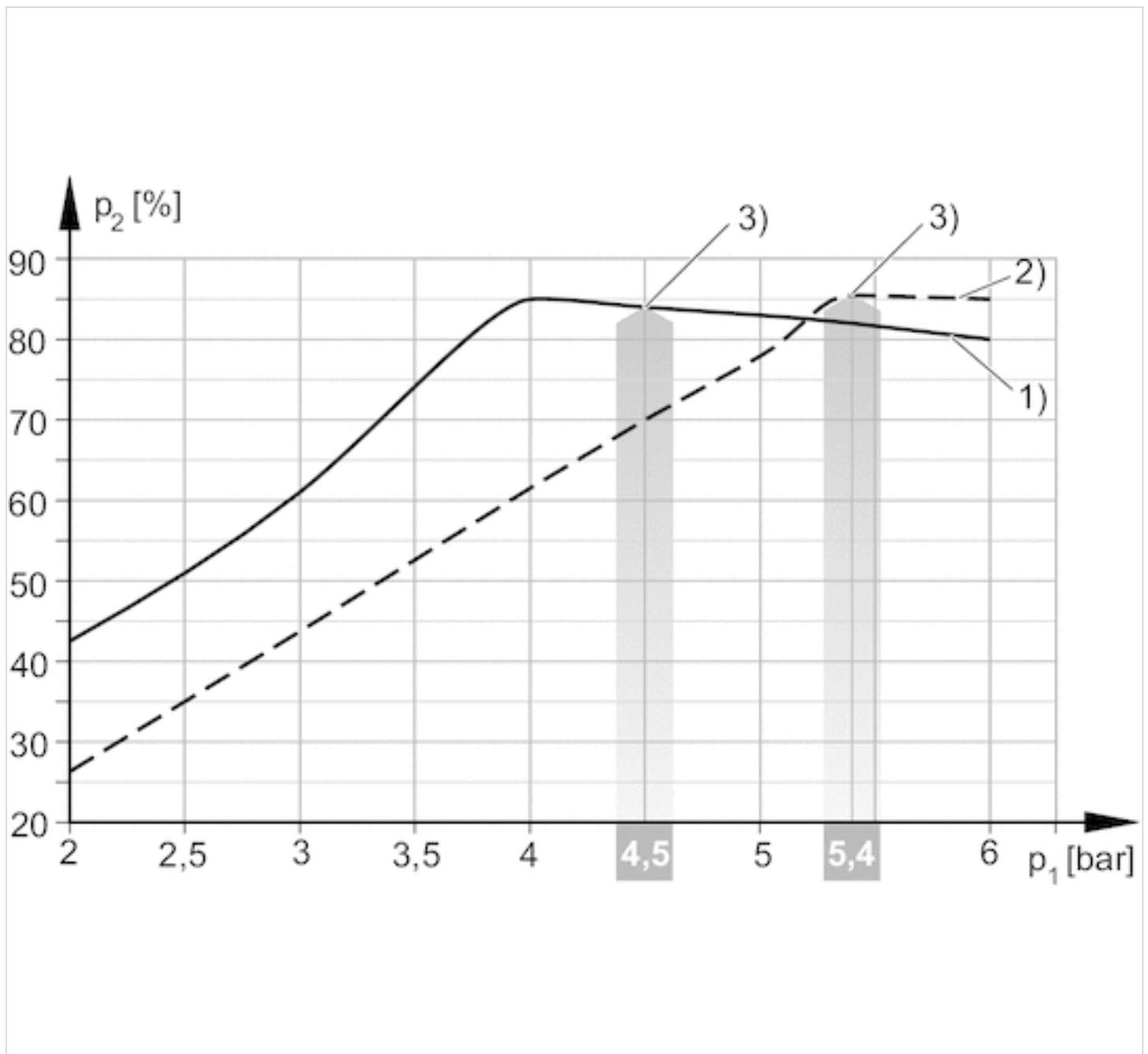

1) = Ø Düse 0,5 mm 2) = Ø Düse 0,7 mm

3) optimaler Betriebsdruck

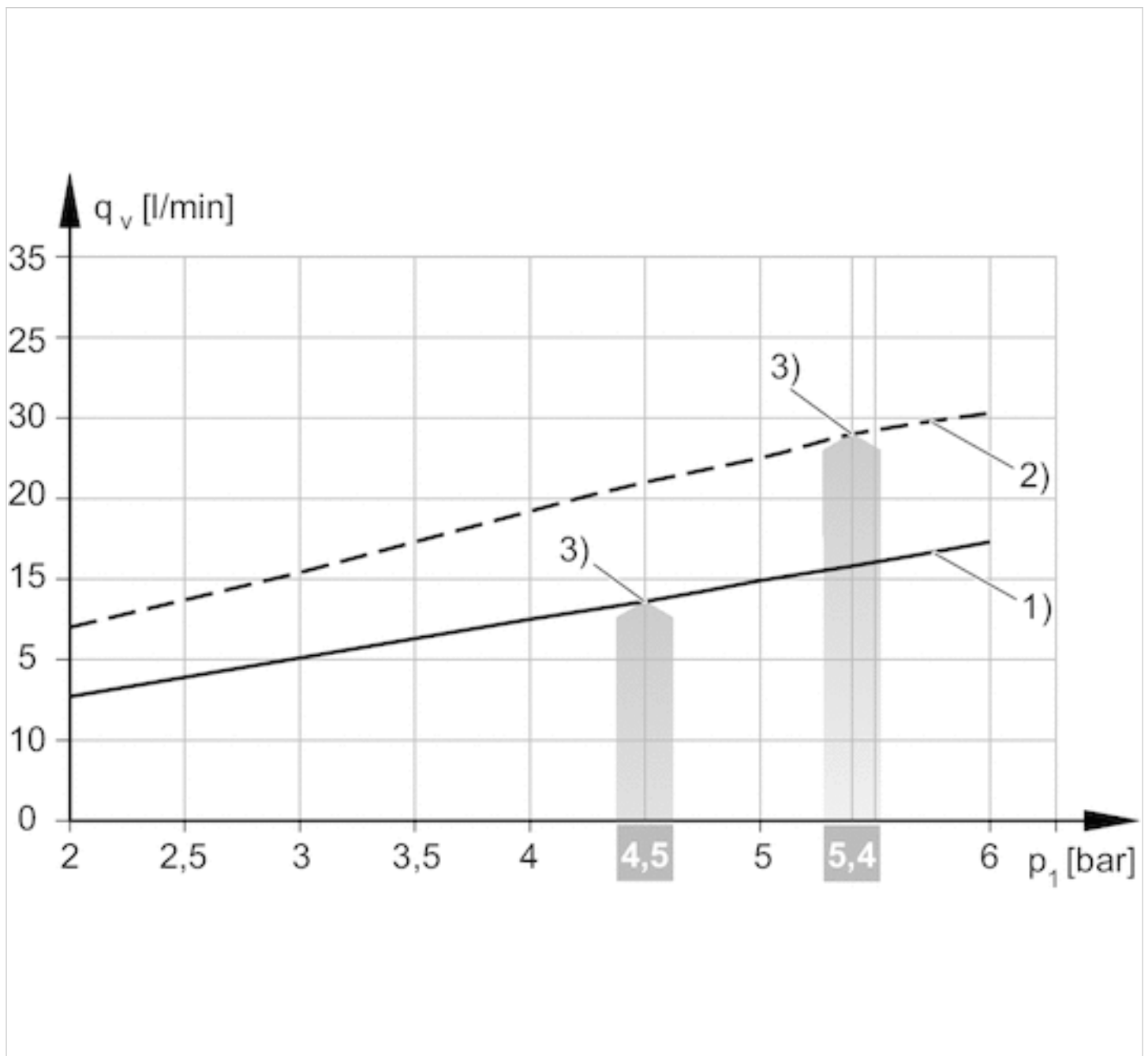
Luftverbrauch q_v in Abhängigkeit vom Betriebsdruck p_1 

1) = Ø Düse 0,5 mm 2) = Ø Düse 0,7 mm
3) optimaler Betriebsdruck

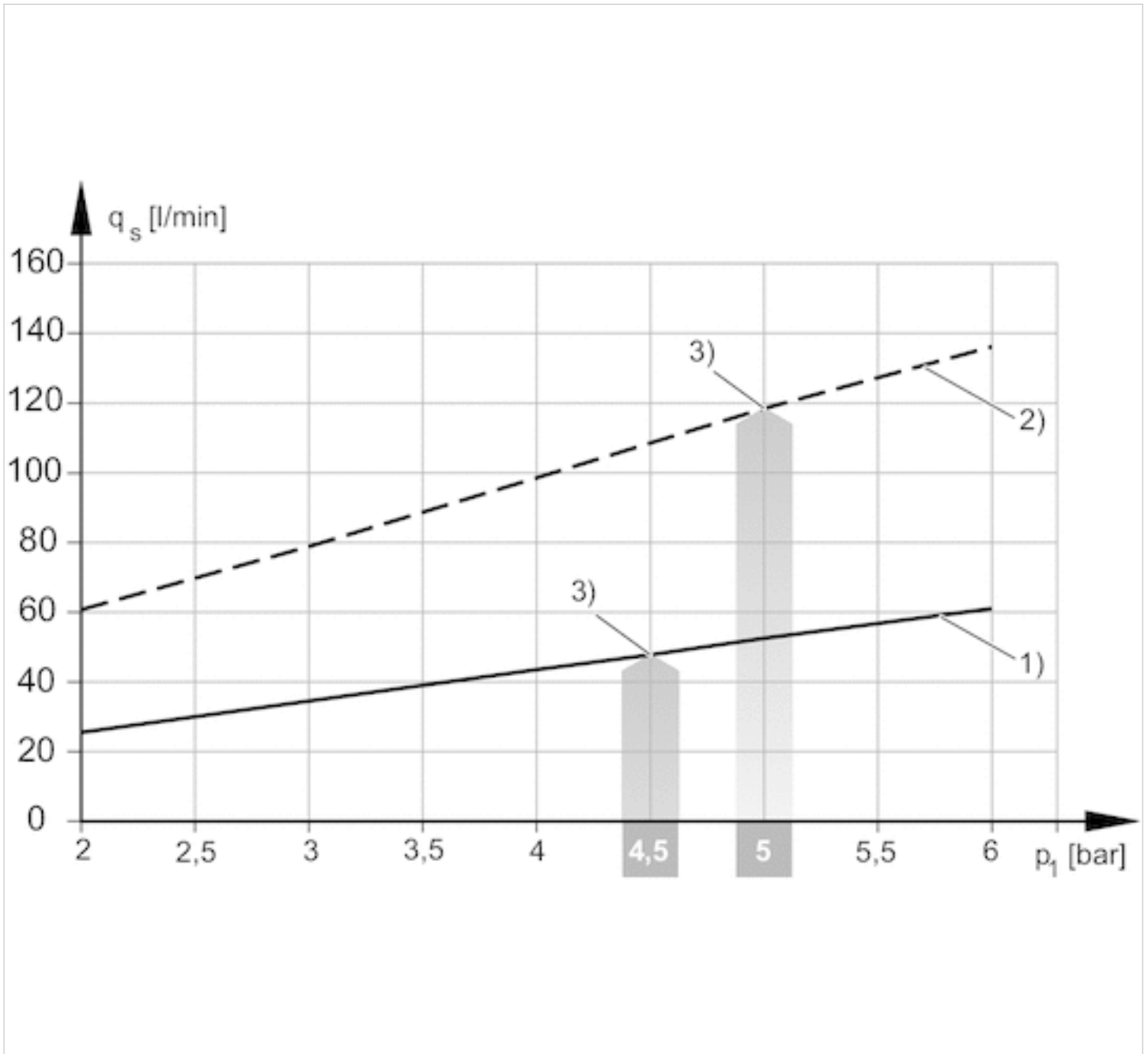

1) = \varnothing Düse 1,0 mm 2) = \varnothing Düse 1,5 mm
3) optimaler Betriebsdruck

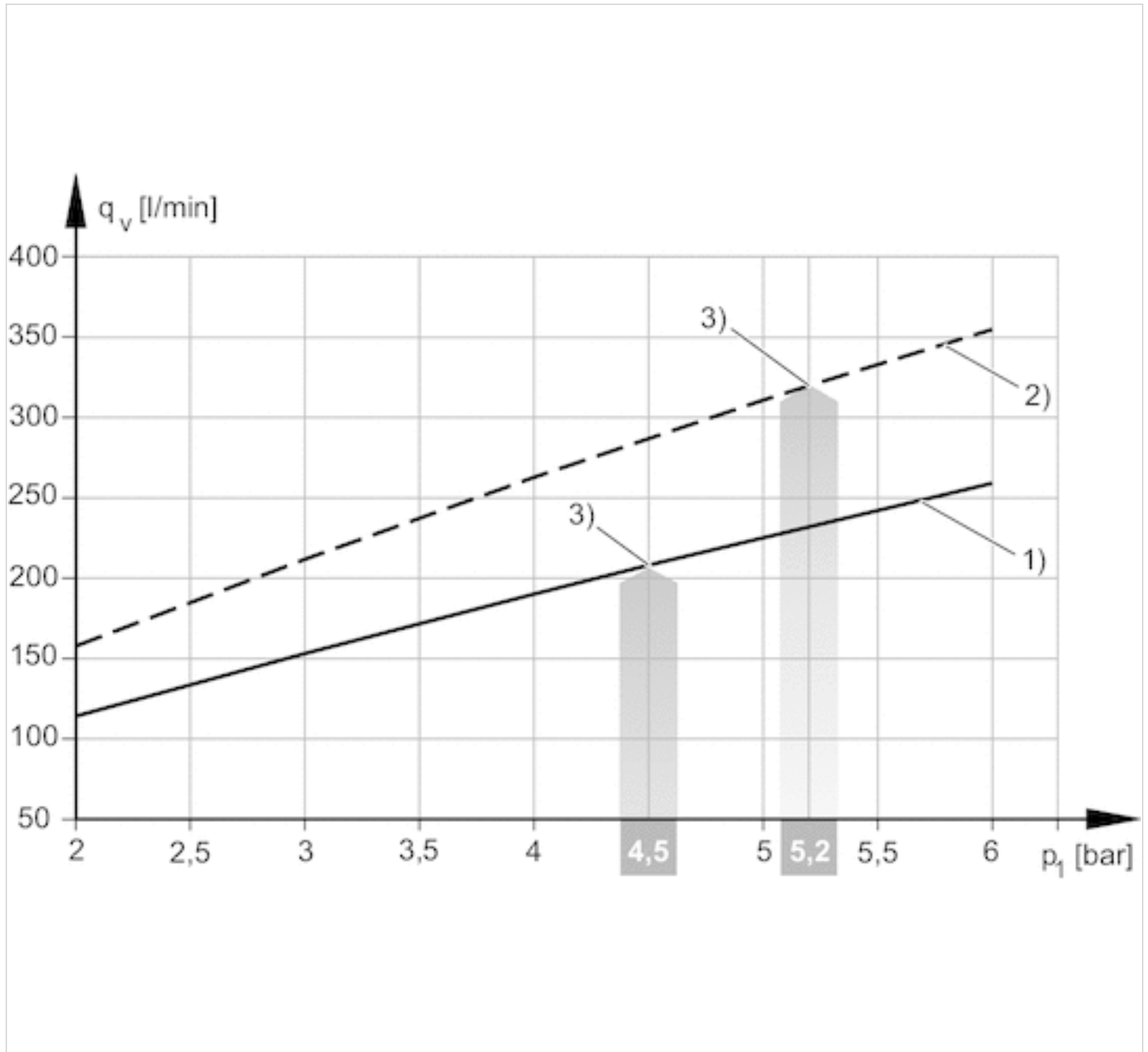

1) = Ø Düse 2,0 mm 2) = Ø Düse 2,5 mm
3) optimaler Betriebsdruck

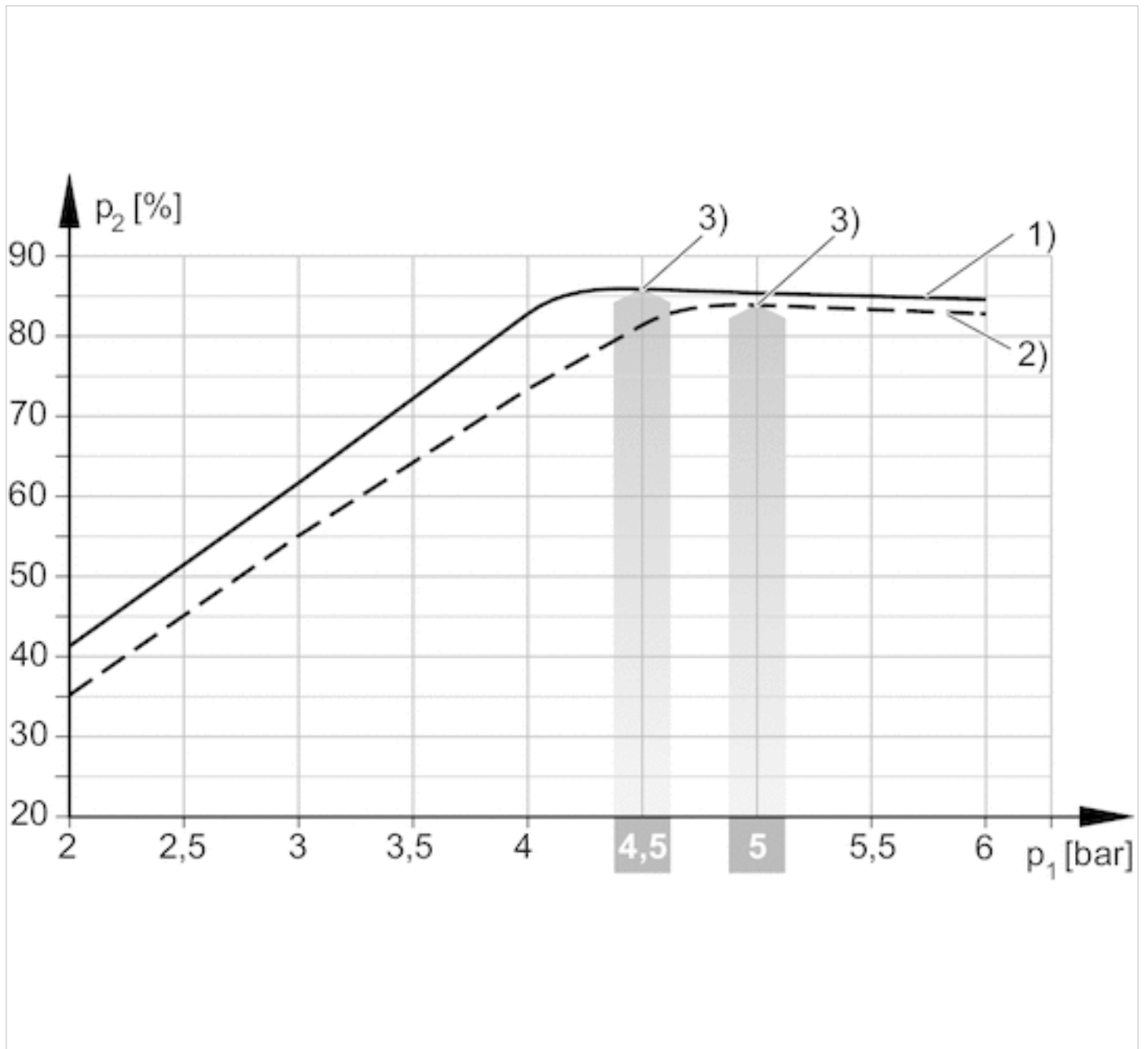

1) = Ø Düse 1,0 mm 2) = Ø Düse 1,5 mm
3) optimaler Betriebsdruck

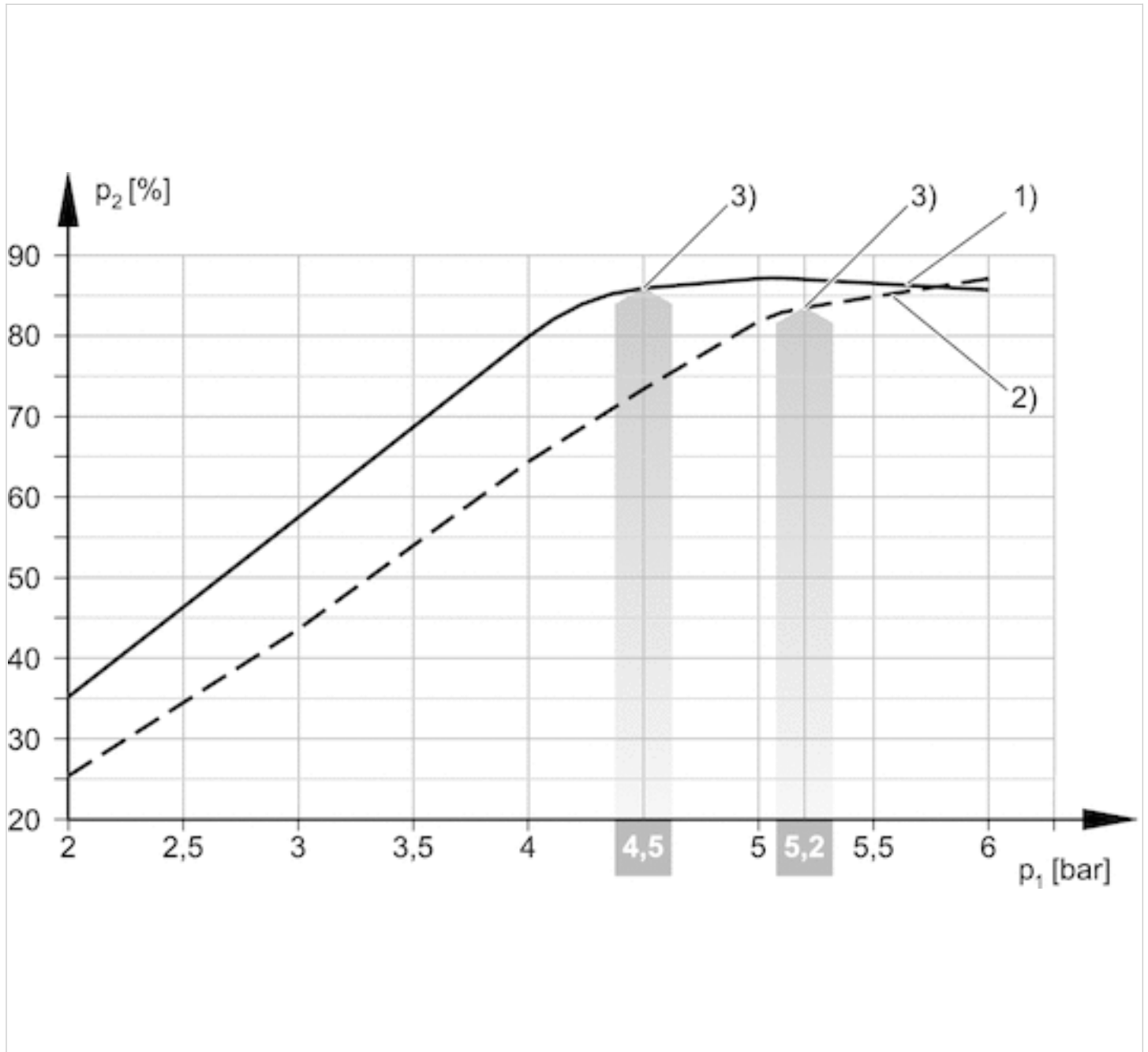

1) = \emptyset Düse 2,0 mm 2) = \emptyset Düse 2,5 mm
3) optimaler Betriebsdruck

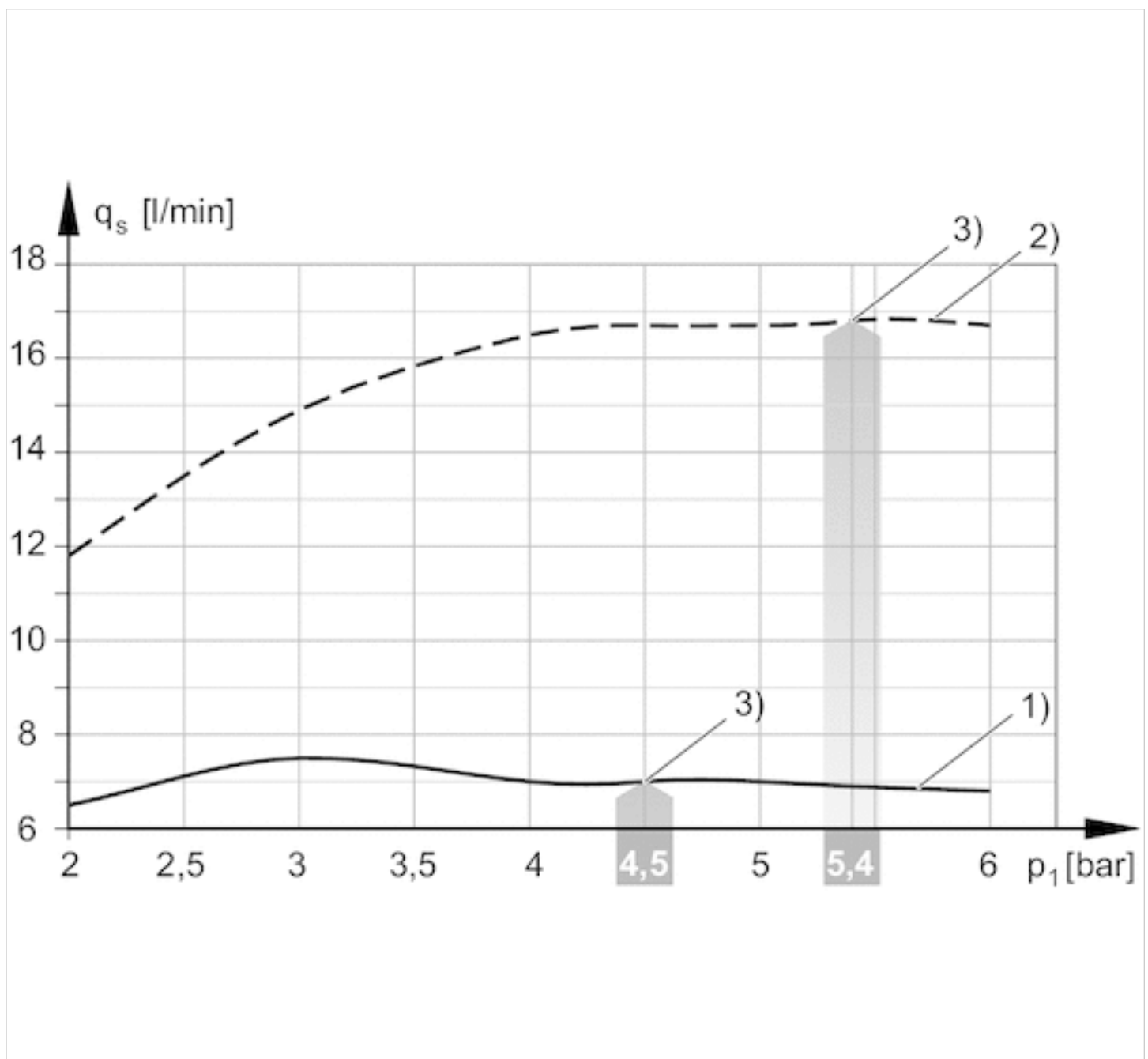
Saugvermögen q_s in Abhängigkeit vom Betriebsdruck p_1 

1) = Ø Düse 0,5 mm 2) = Ø Düse 0,7 mm
3) optimaler Betriebsdruck

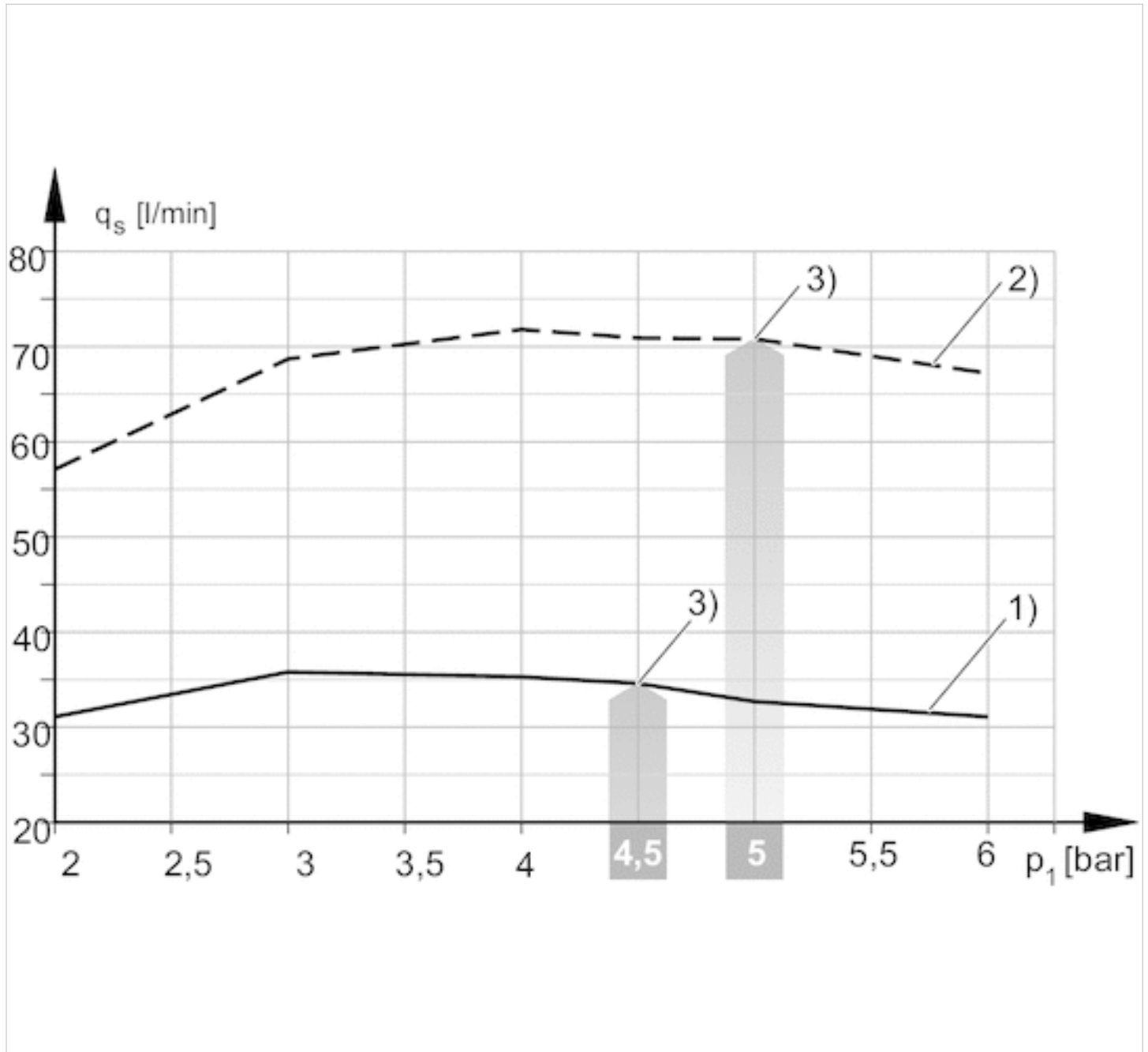

1) = Ø Düse 1,0 mm 2) = Ø Düse 1,5 mm
3) optimaler Betriebsdruck

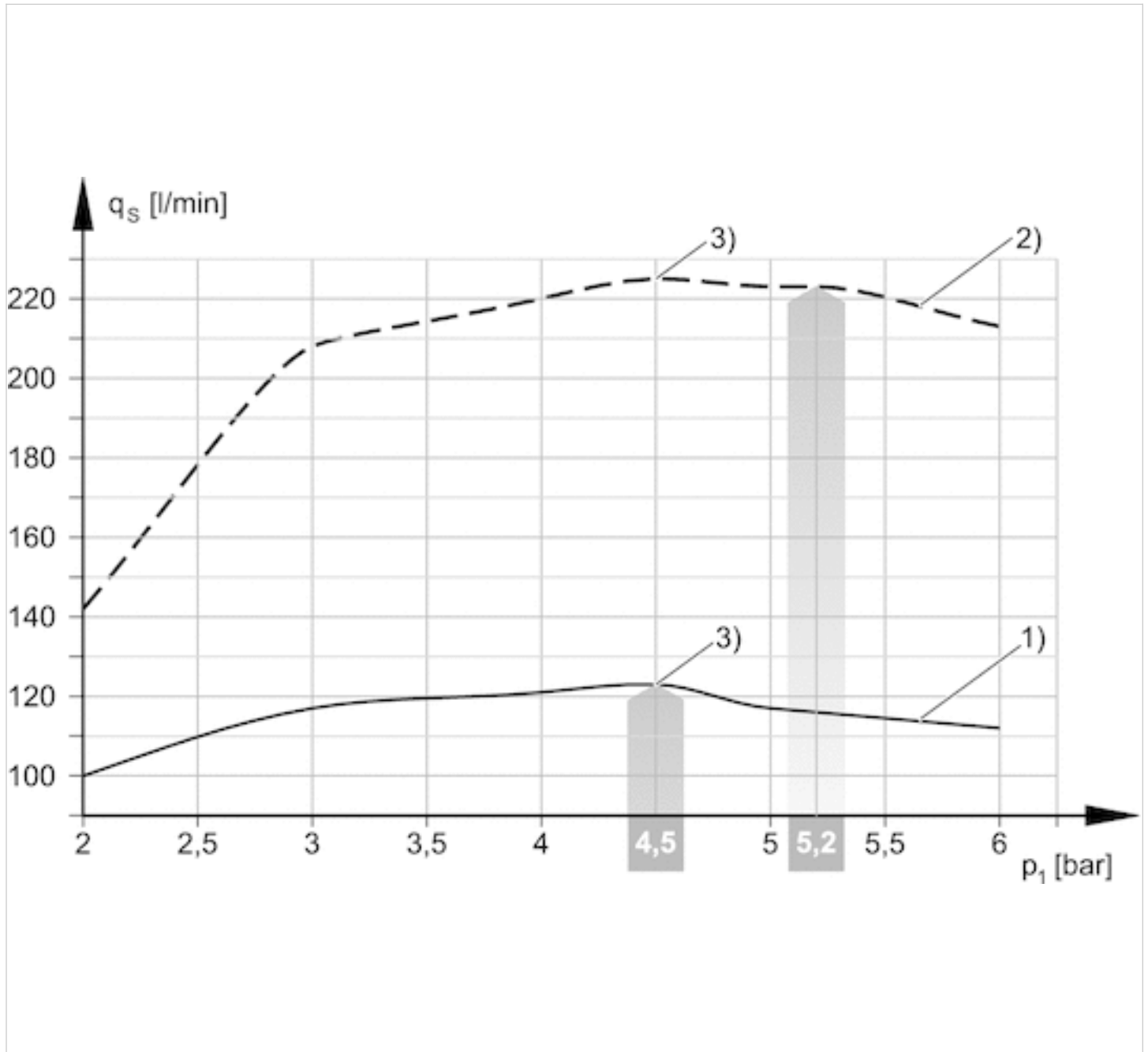

1) = \varnothing Düse 2,0 mm 2) = \varnothing Düse 2,5 mm
3) optimaler Betriebsdruck

Evakuierungszeit t_E in Abhängigkeit vom Vakuum p_2 für 1 l Volumen (bei optimalem Betriebsdruck p_{1opt})

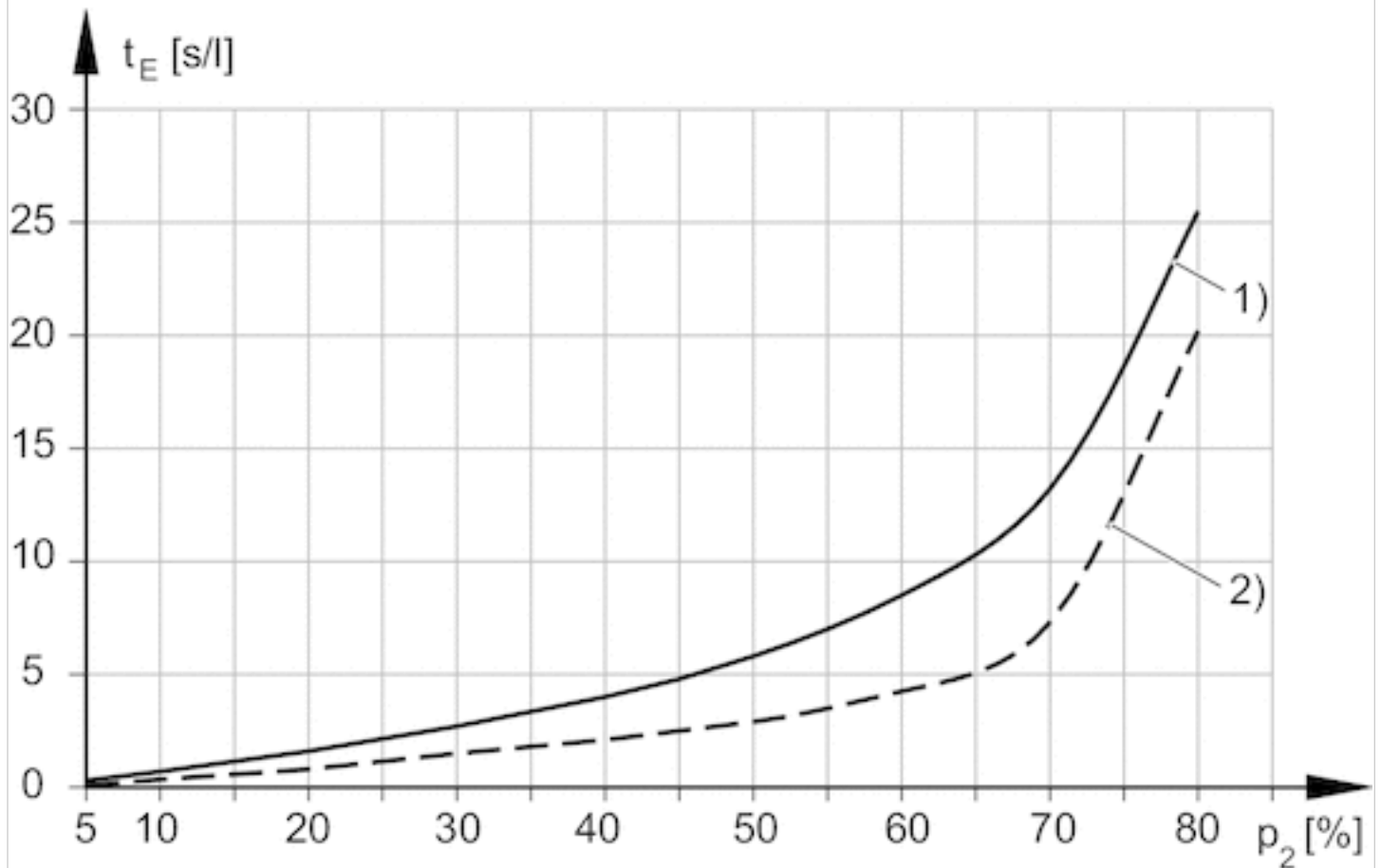

1) = \varnothing Düse 0,5 mm 2) = \varnothing Düse 0,7 mm

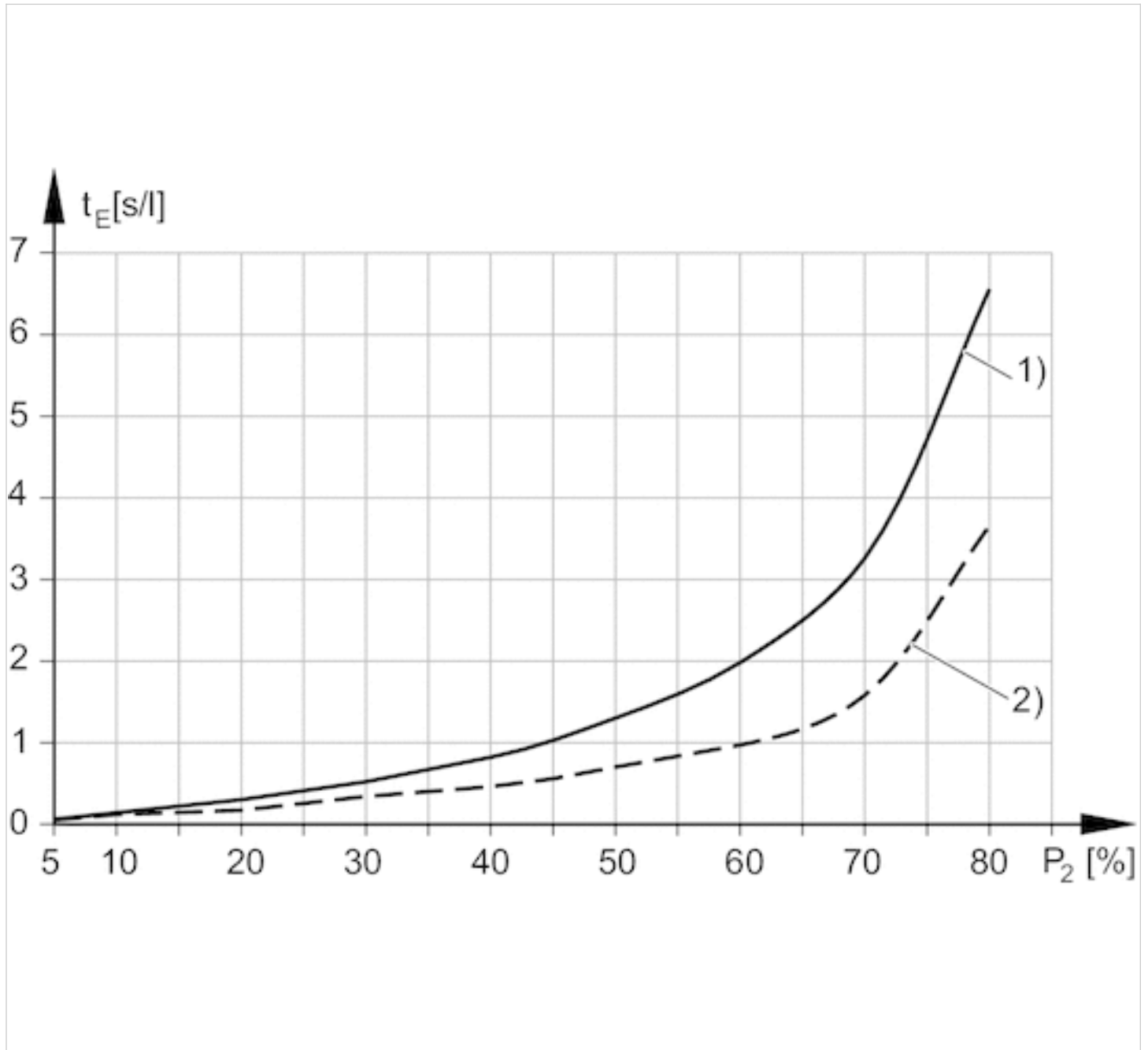

1) = \varnothing Düse 1,0 mm 2) = \varnothing Düse 1,5 mm

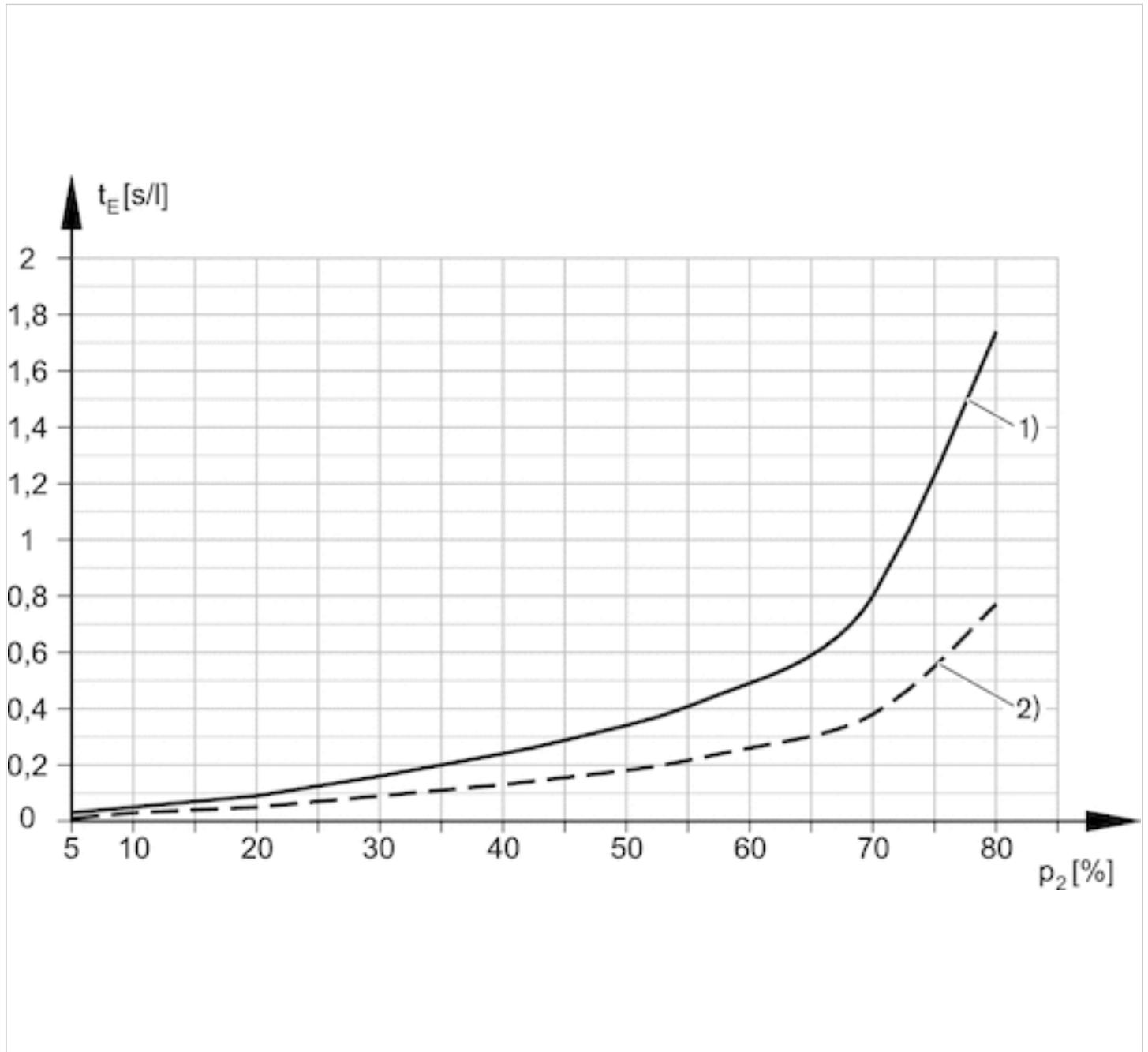

1) = \varnothing Düse 2,0 mm 2) = \varnothing Düse 2,5 mm





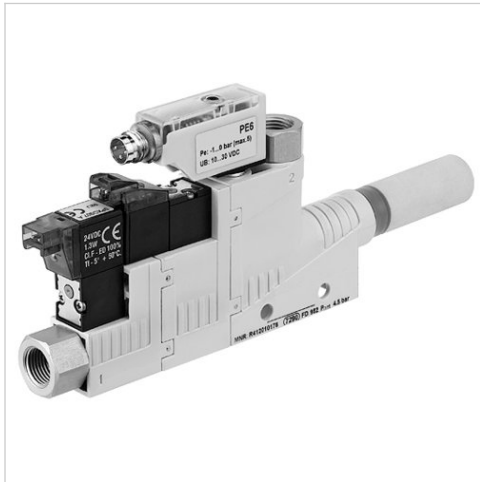

Ejektor, Serie EBS

- Gewindeanschluss
- Elektrische Ansteuerung, T-Bauform
- mit Abstoßimpuls
- mit Schalldämpfer
- Vakuumschalter elektronisch, einstellbar



Typ	Ejektor
Ausführung	Elektrische Ansteuerung, T-Bauform
Betätigung	elektrisch
Vakuumschalter	elektronisch, einstellbar
Betriebsdruck min./max.	3 ... 6 bar
Umgebungstemperatur min./max.	0 ... 50 °C
Mediumtemperatur min./max.	0 ... 50 °C
Medium	Druckluft
Max. Partikelgröße	5 µm
Ölgehalt der Druckluft	0 ... 1 mg/m ³
Schutzart	IP40
Einschaltdauer nach Norm DIN VDE 0580	100 %
Hysterese	2% vom Endwert, fest
Genauigkeit in % (vom Endwert)	± 3 %
Wiederholgenauigkeit in % (vom Endwert)	± 1 %
Betriebsspannung DC	24 V
Spannungstoleranz DC	- 5% / +10%
Leistungsaufnahme Magnetventil	1,3 W
Schaltpunkt	einstellbar 0 ... 100%
Gewicht	Siehe Tabelle unten

Technische Daten

Materialnummer		Typ	Düsen-Ø	Druckluftanschluss	Vakuumschluss
R412010176		EBS-ET-05-NC	0,5 mm	M5	M5
R412010177		EBS-ET-07-NC	0,7 mm	M5	M5
R412010178		EBS-ET-10-NO	1 mm	G 1/8	G 1/8
R412010179		EBS-ET-15-NO	1,5 mm	G 1/8	G 1/8
R412010180		EBS-ET-20-NO	2 mm	G 1/4	G 3/8
R412010181		EBS-ET-25-NO	2,5 mm	G 1/4	G 3/8

Materialnummer	Max. Vakuum bei p.opt	Max. Saugvermögen	Luftverbrauch bei p.opt.
R412010176	84 %	7,5 l/min	14 l/min
R412010177	85 %	16,8 l/min	24 l/min
R412010178	86 %	35 l/min	48 l/min
R412010179	84 %	71 l/min	118 l/min
R412010180	86 %	123 l/min	208 l/min
R412010181	84 %	223 l/min	320 l/min

Materialnummer	Schalldruckpegel angesaugt	Schalldruckpegel ansaugend
R412010176	53 dB	58 dB
R412010177	65 dB	68 dB
R412010178	59 dB	65 dB
R412010179	71 dB	71 dB
R412010180	68 dB	77 dB
R412010181	70 dB	78 dB

Materialnummer	Überdrucksicherheit (max.)	Gewicht	Abb.
R412010176	5 bar	0,042 kg	Fig. 1
R412010177	5 bar	0,042 kg	Fig. 1
R412010178	5 bar	0,075 kg	Fig. 2
R412010179	5 bar	0,075 kg	Fig. 2
R412010180	5 bar	0,152 kg	Fig. 3
R412010181	5 bar	0,152 kg	Fig. 3

NC = Ejektor-Saugleitung stromlos geschlossen, NO = Ejektor-Saugleitung stromlos geöffnet, Ausgangssignal: 2 x PNP, NO (Schließer), p.opt. = optimaler Betriebsdruck

Technische Informationen

Hinweis: Alle Angaben beziehen sich auf einen Umgebungsdruck von 1.013 bar und eine Umgebungstemperatur von 20 °C . Der Drucktaupunkt muss mindestens 15 °C unter der Umgebungs- und Mediumstemperatur liegen und darf max. 3 °C betragen.

Technische Informationen

Werkstoff	
Gehäuse	Polyamid glasfaserverstärkt
Dichtung	Acrylnitril-Butadien-Kautschuk
Düse	Aluminium
Schalldämpfer	Polyethylen
Drucksensor	Polycarbonat

Abmessungen

Fig. 1

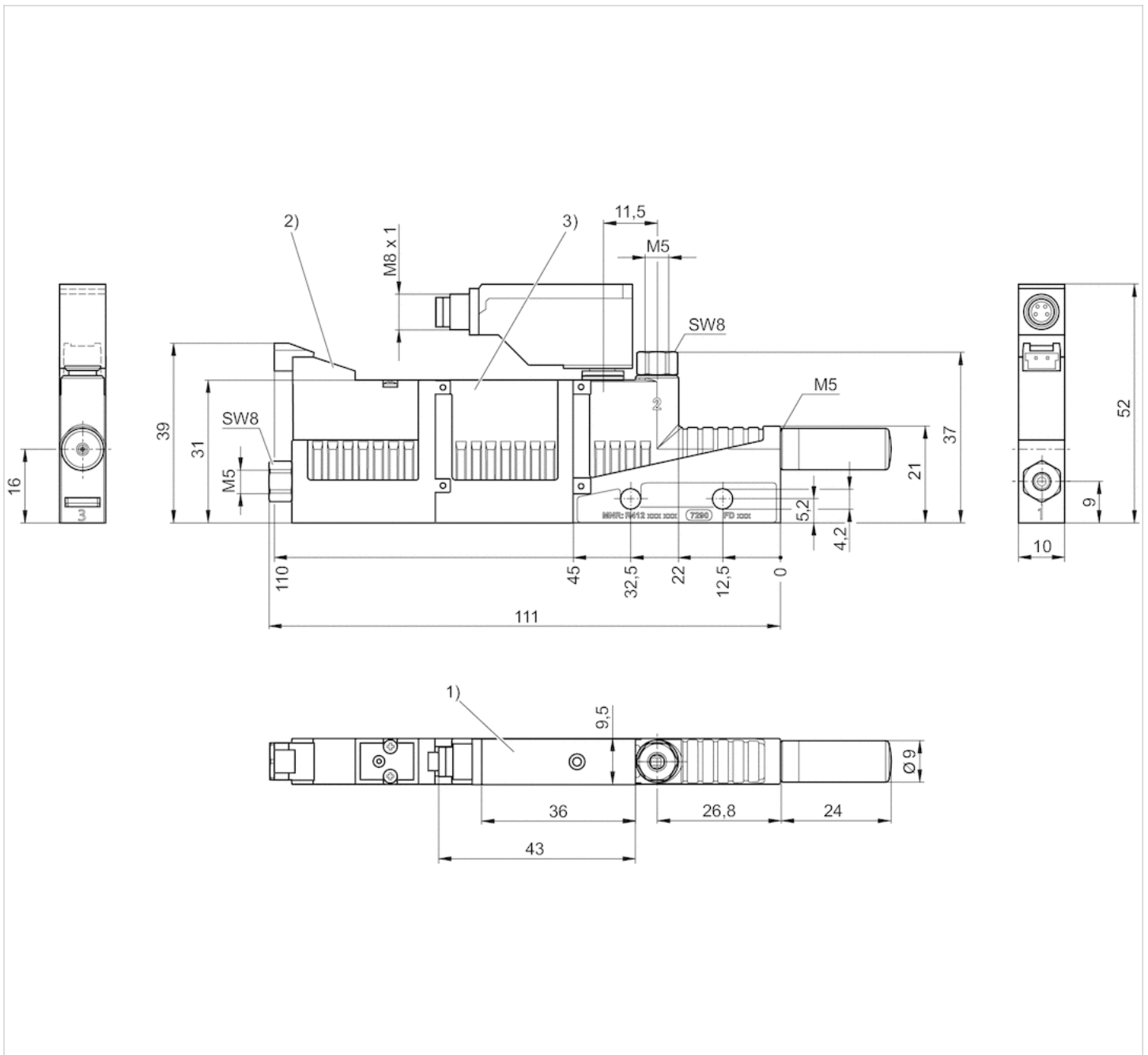

- 1) Vakuumschalter ist drehbar und auswechselbar
- 2) Magnetventil Vakuum EIN/AUS
- 3) Abstoßimpuls aus Speicher

Fig. 2

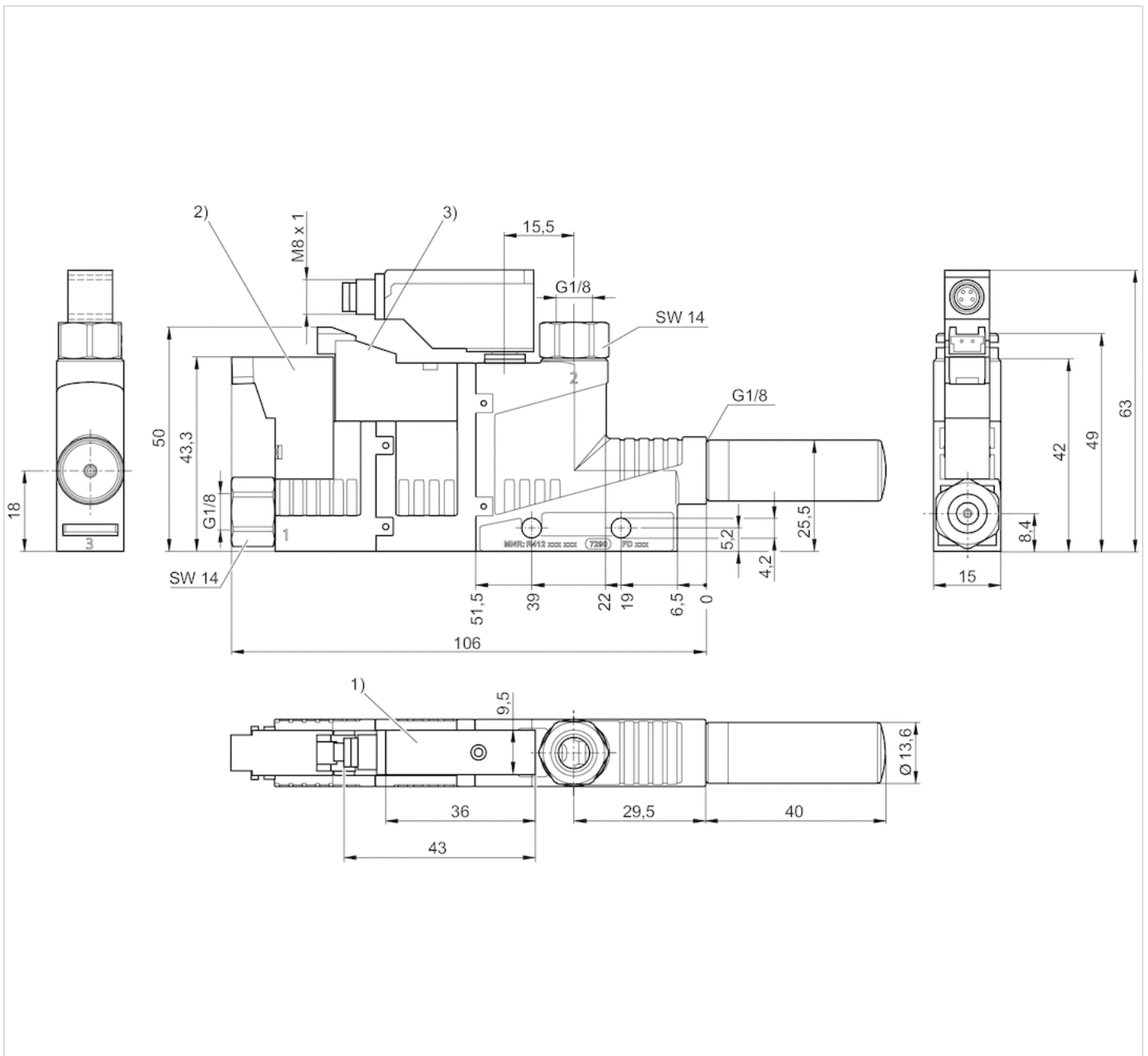

- 1) Vakuumschalter ist drehbar und auswechselbar
- 2) Magnetventil Vakuum EIN/AUS
- 3) Magnetventil Abstoßimpuls

Fig. 3

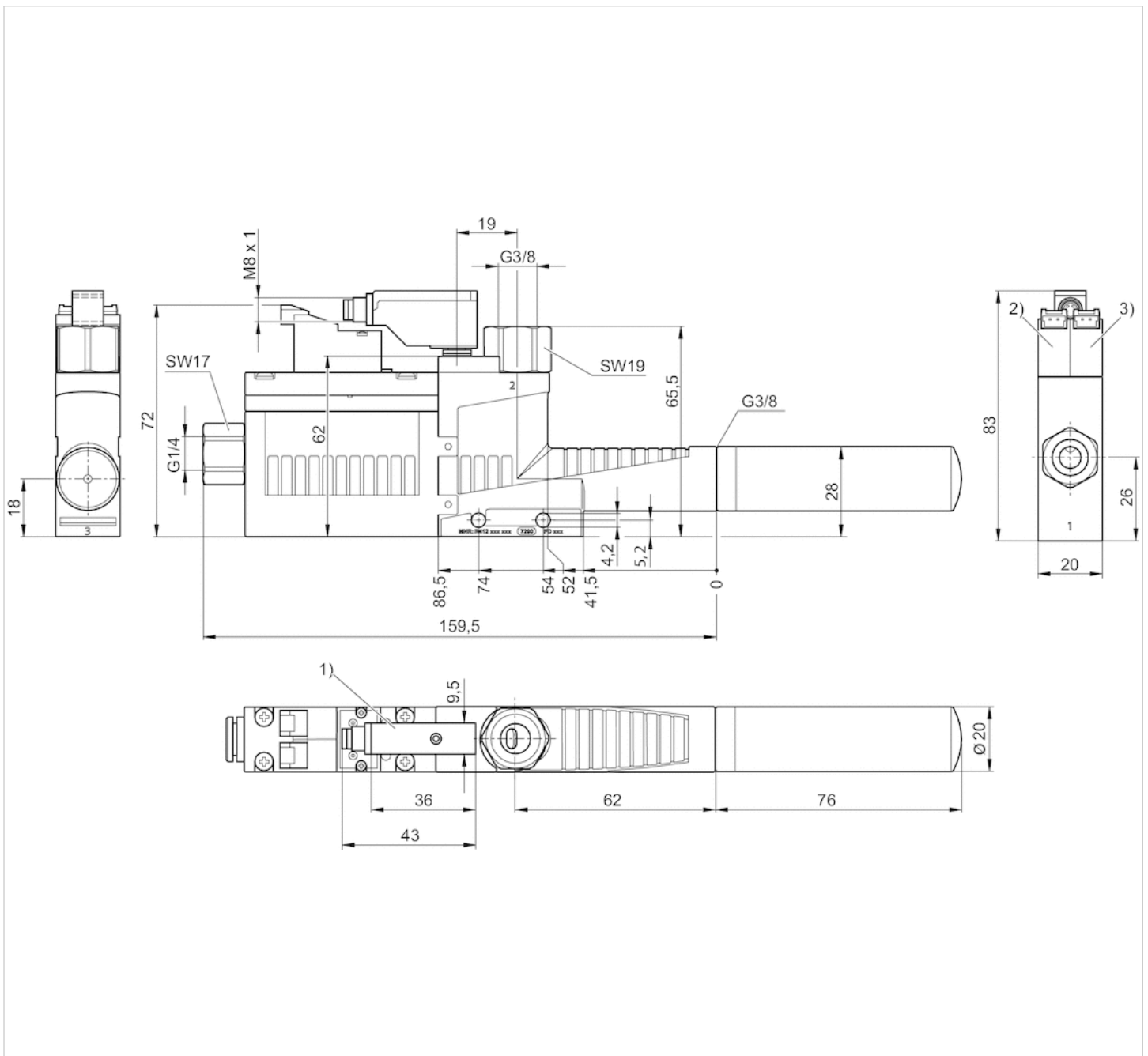

- 1) Vakuumschalter ist drehbar und auswechselbar
- 2) Magnetventil Vakuum EIN/AUS
- 3) Magnetventil Abstoßimpuls

Diagramme

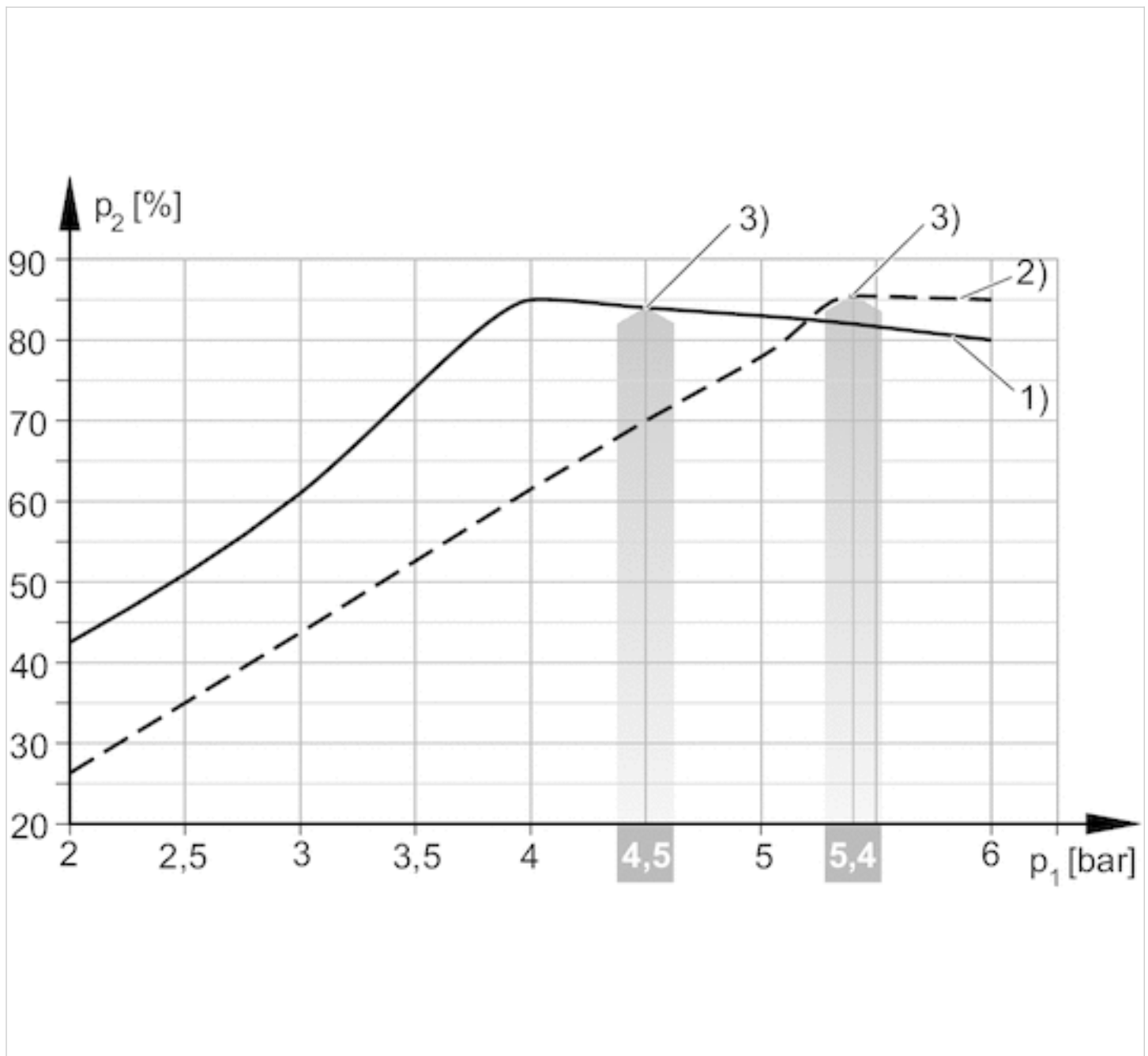
Vakuum p_2 in Abhängigkeit vom Betriebsdruck p_1 1) = \varnothing Düse 0,5 mm 2) = \varnothing Düse 0,7 mm

3) optimaler Betriebsdruck

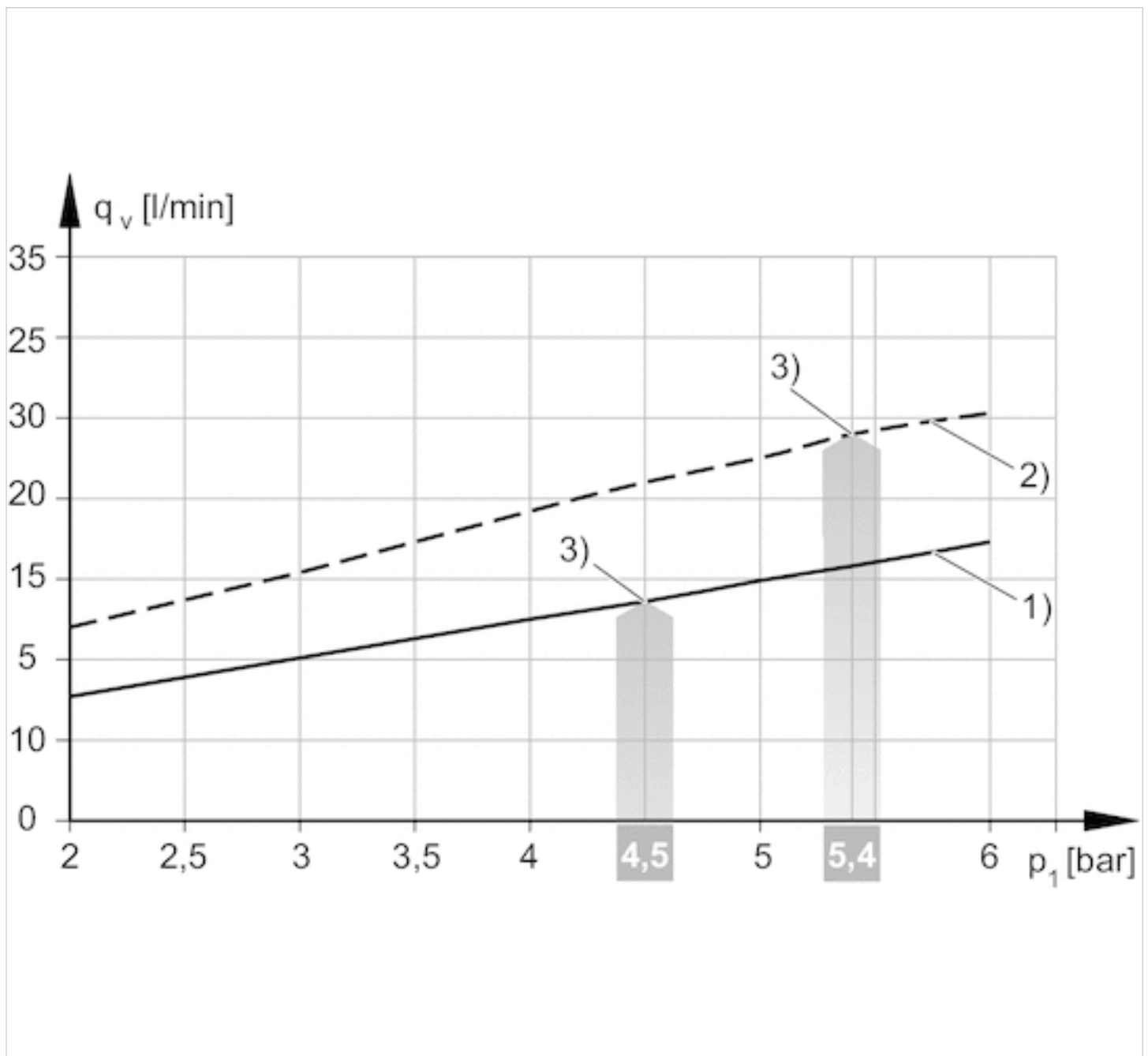
Luftverbrauch q_v in Abhängigkeit vom Betriebsdruck p_1 

1) = Ø Düse 0,5 mm 2) = Ø Düse 0,7 mm
3) optimaler Betriebsdruck

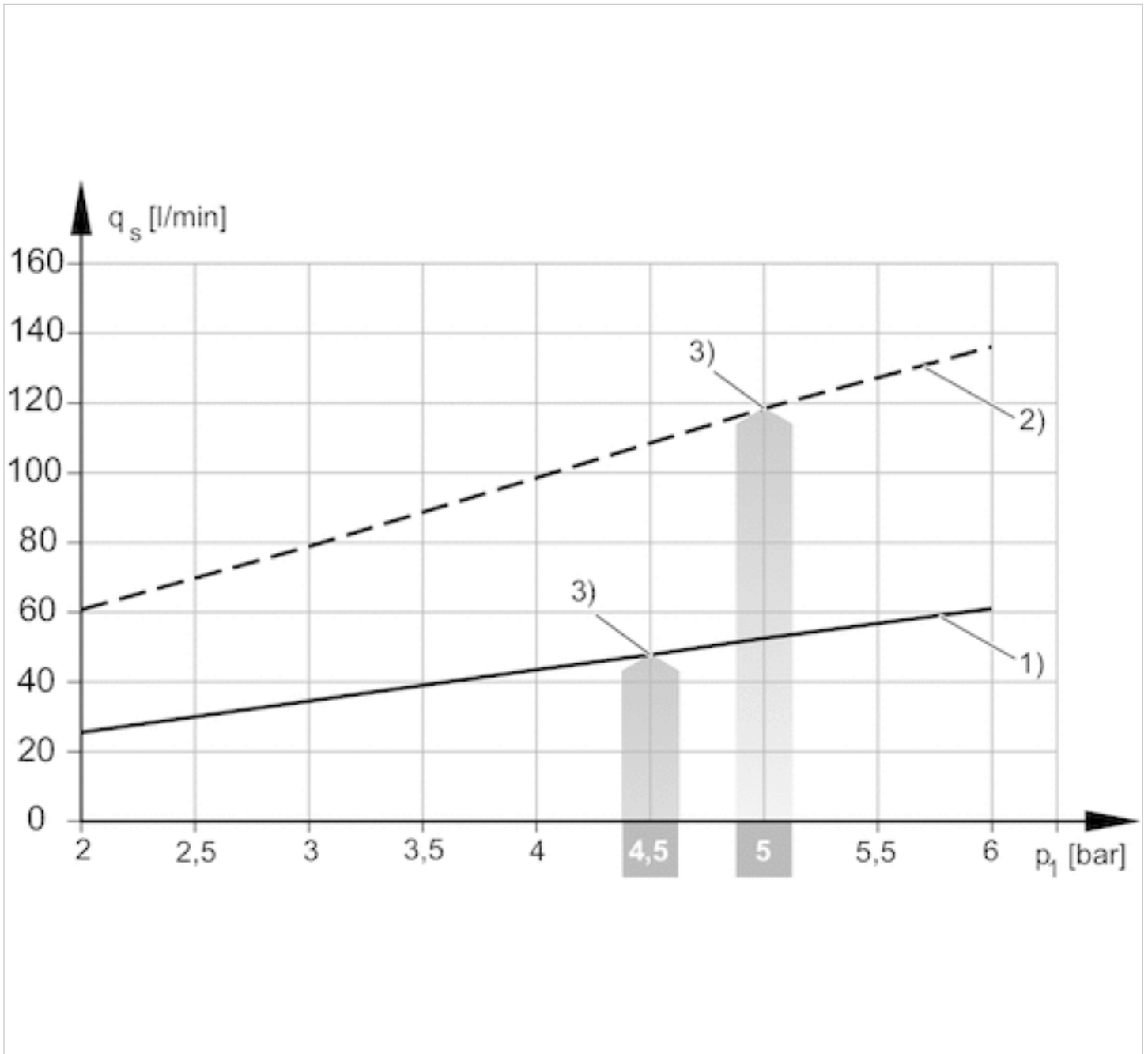

1) = \varnothing Düse 1,0 mm 2) = \varnothing Düse 1,5 mm
3) optimaler Betriebsdruck

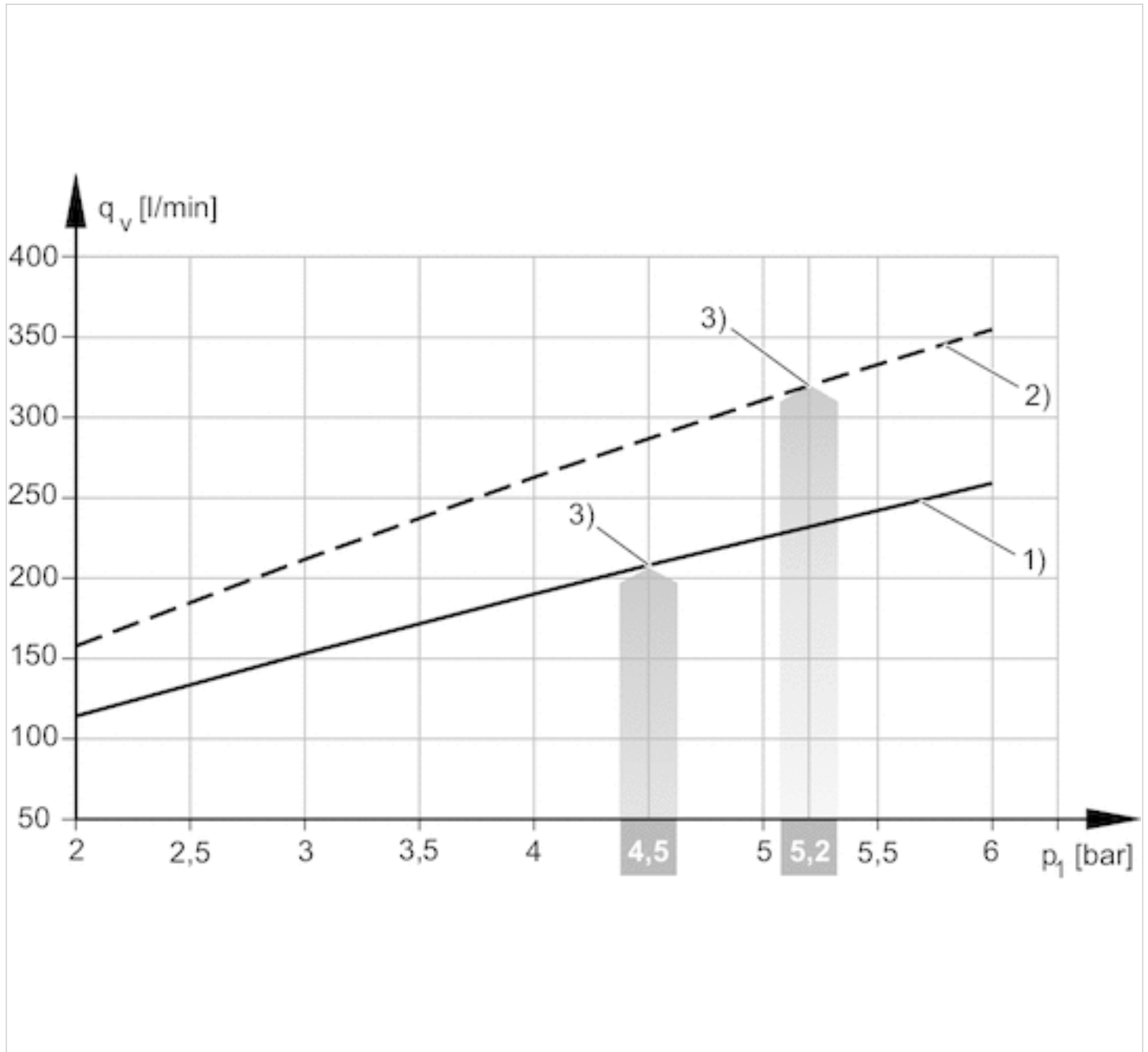

1) = \varnothing Düse 2,0 mm 2) = \varnothing Düse 2,5 mm
3) optimaler Betriebsdruck

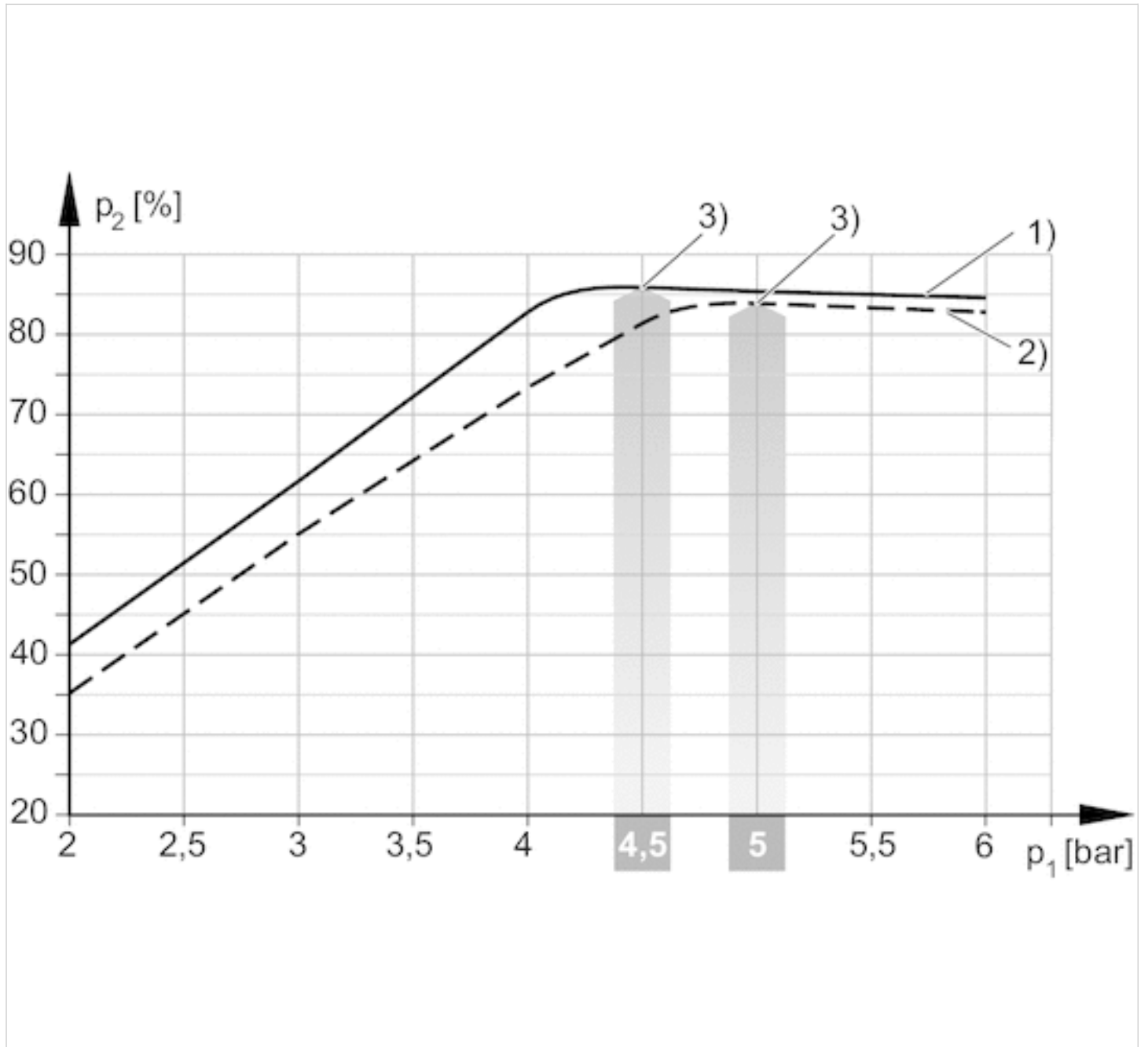

1) = Ø Düse 1,0 mm 2) = Ø Düse 1,5 mm
3) optimaler Betriebsdruck

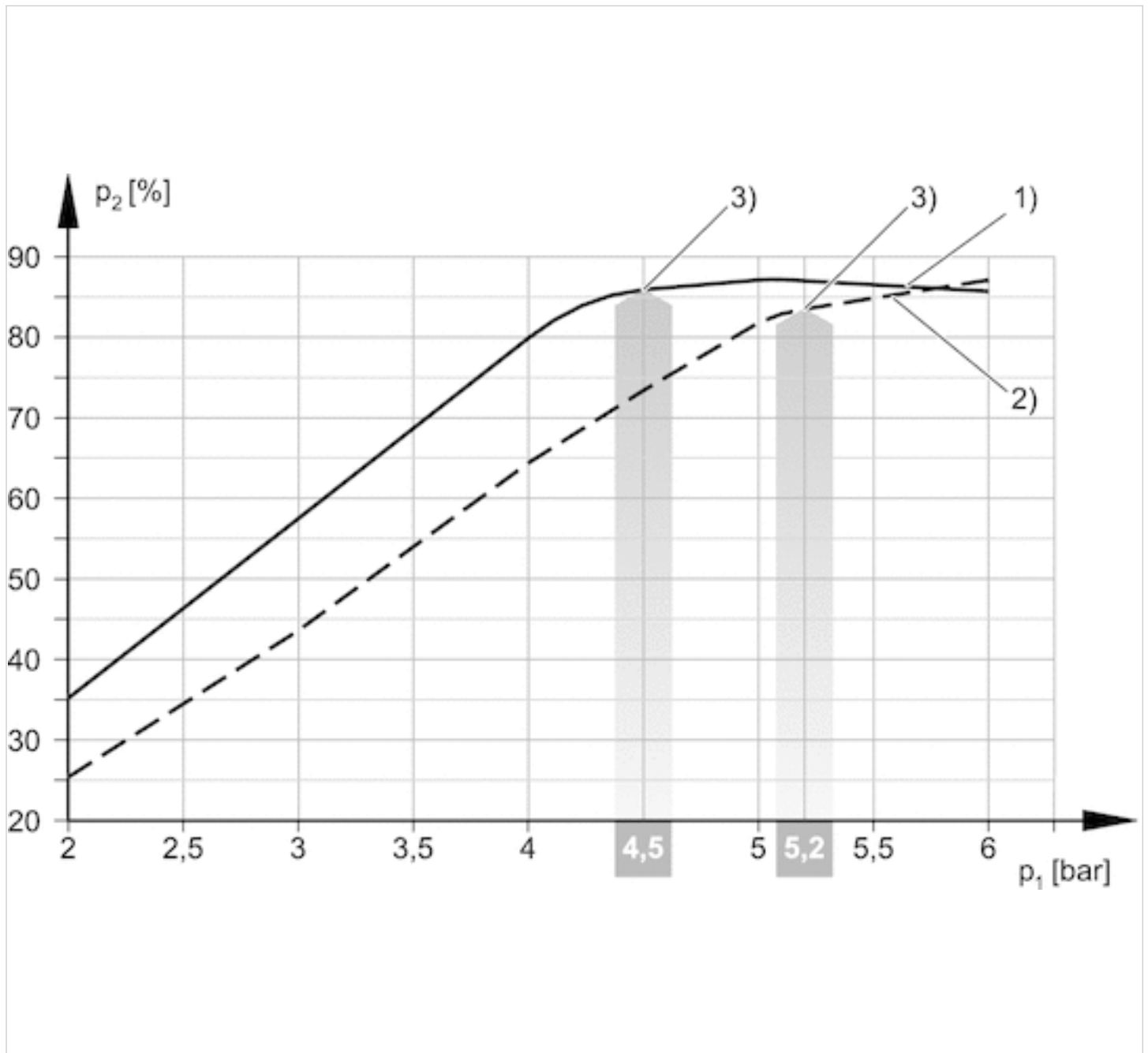

1) = \emptyset Düse 2,0 mm 2) = \emptyset Düse 2,5 mm
3) optimaler Betriebsdruck

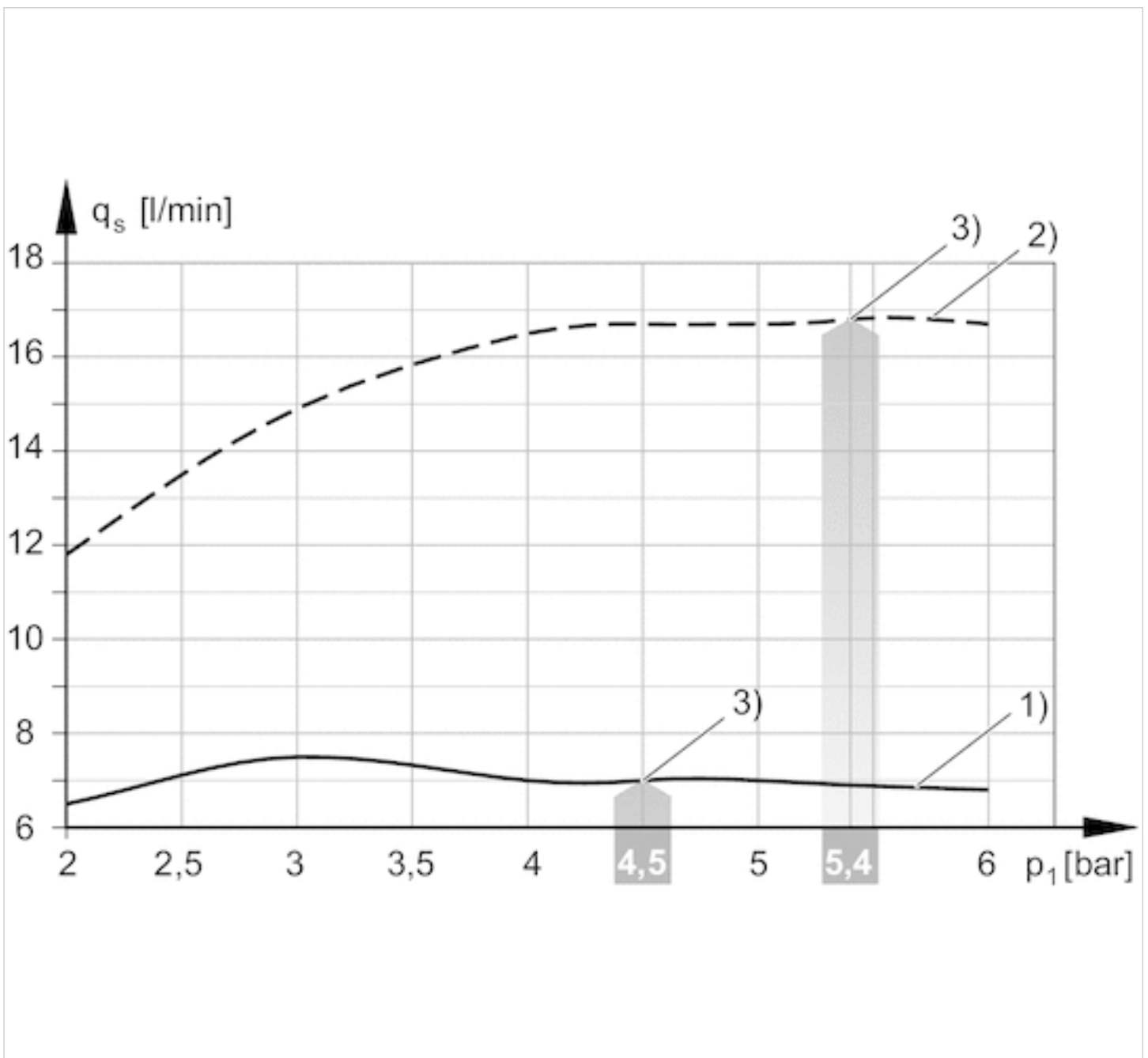
Saugvermögen q_s in Abhängigkeit vom Betriebsdruck p_1 

1) = Ø Düse 0,5 mm 2) = Ø Düse 0,7 mm
3) optimaler Betriebsdruck

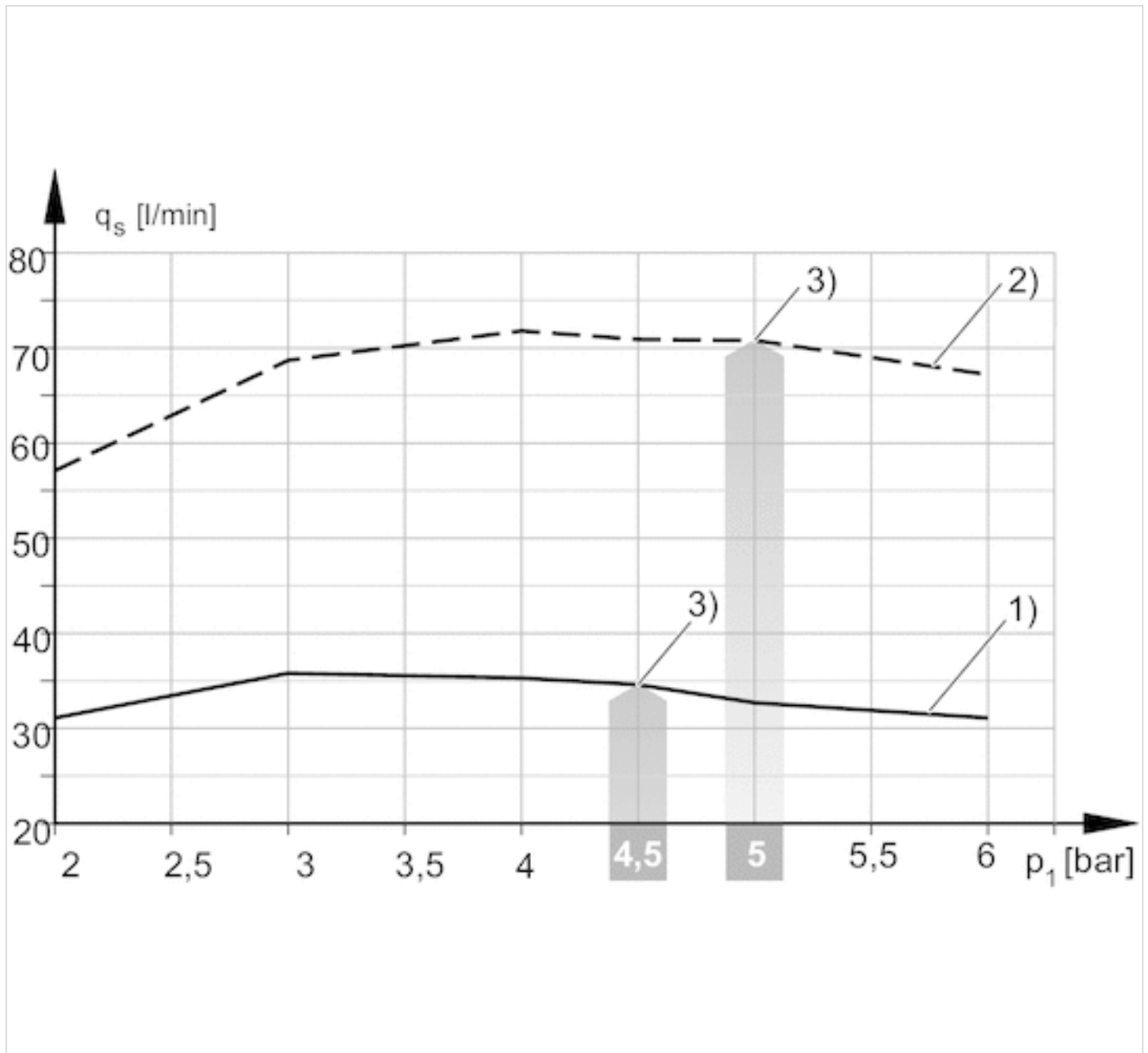

1) = \varnothing Düse 1,0 mm 2) = \varnothing Düse 1,5 mm
3) optimaler Betriebsdruck

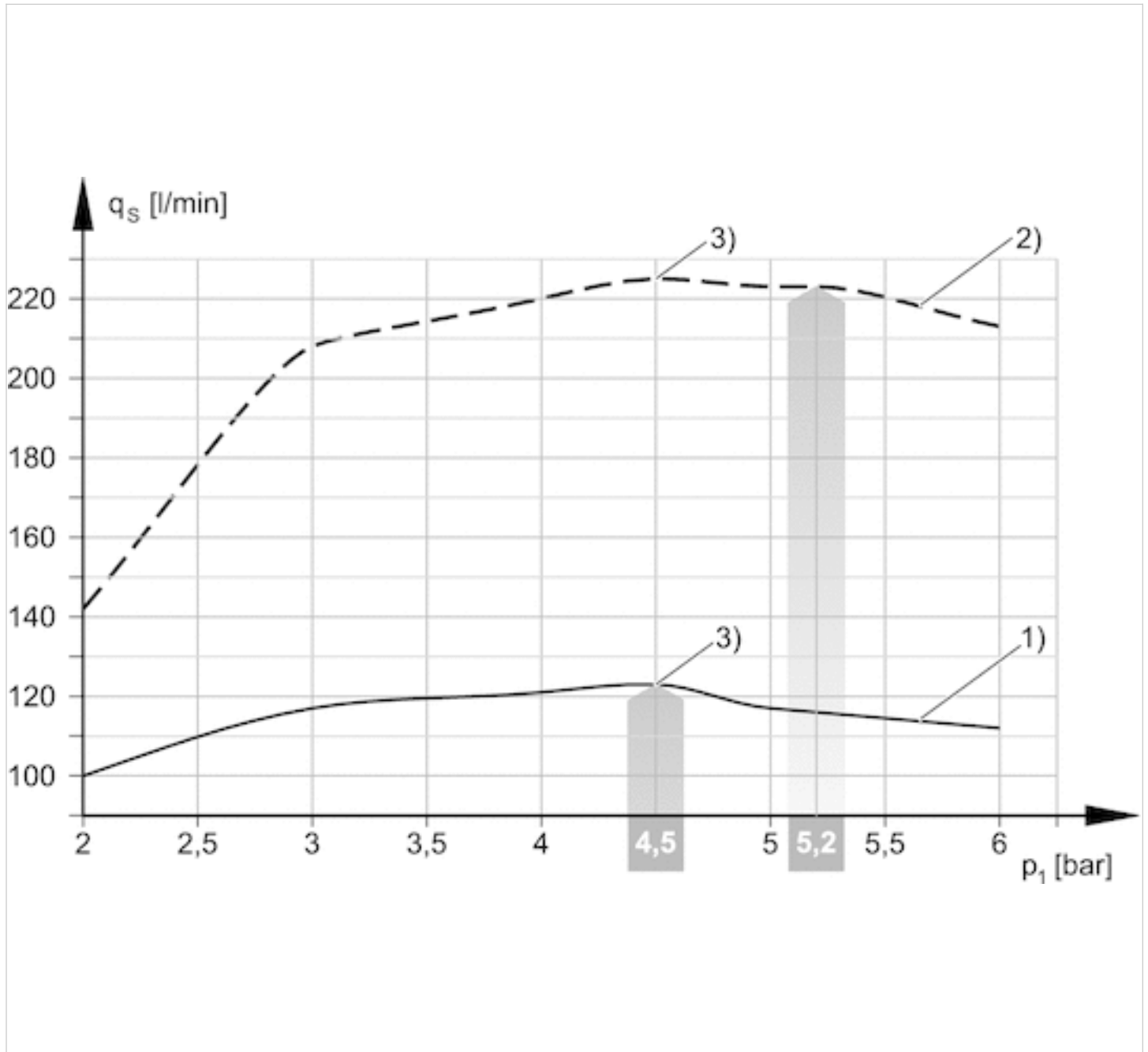

1) = \varnothing Düse 2,0 mm 2) = \varnothing Düse 2,5 mm
3) optimaler Betriebsdruck

Evakuierungszeit t_E in Abhängigkeit vom Vakuum p_2 für 1 l Volumen (bei optimalem Betriebsdruck p_{1opt})

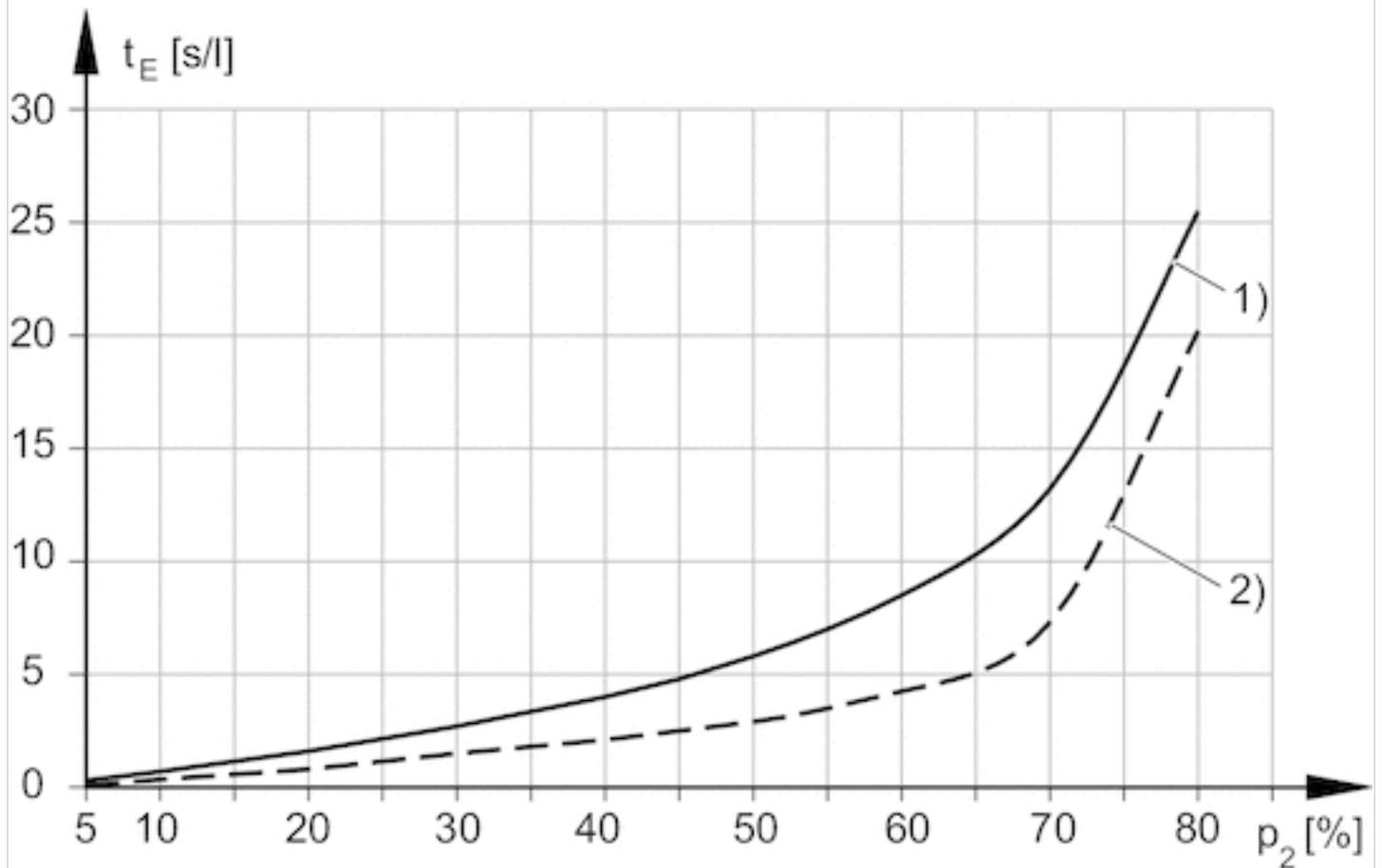

1) = \varnothing Düse 0,5 mm 2) = \varnothing Düse 0,7 mm

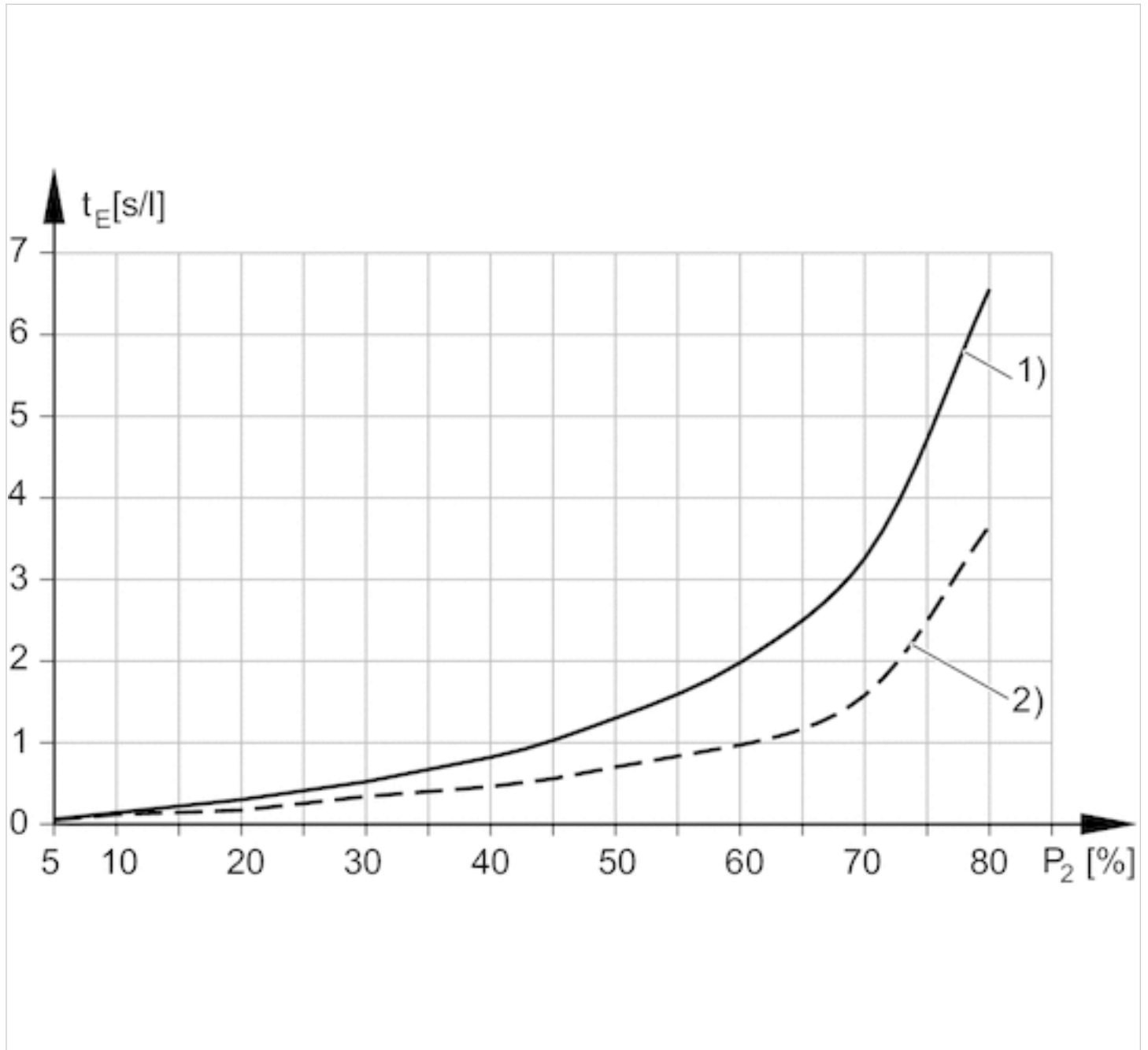

1) = Ø Düse 1,0 mm 2) = Ø Düse 1,5 mm

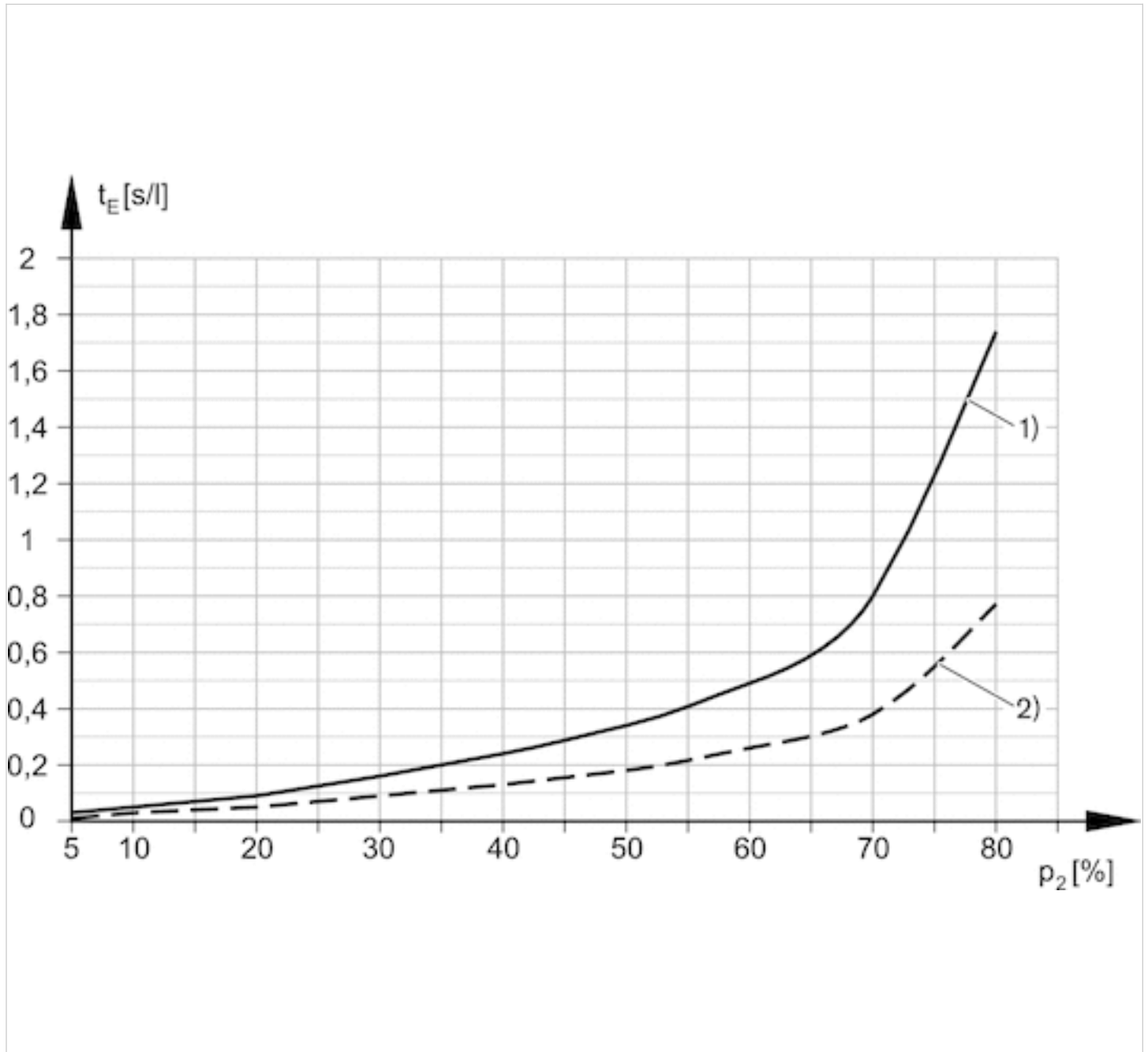

1) = \varnothing Düse 2,0 mm 2) = \varnothing Düse 2,5 mm

Ventilsteckverbinder, Serie CON-VP

- Buchse RJ 2-polig gerade 180°
- offene Kabelenden
- mit Kabel
- ungeschirmt



Umgebungstemperatur min./max.	0 ... 50 °C
Betriebsspannung	30 / 36 V AC/DC
Schutzart	IP40
Schutzart	IP40
Leiterquerschnitt	0,25 mm ²
Gewicht	0,05 kg

Technische Daten

Materialnummer	Anzahl Leiter	Kabel-Ø	Kabellänge
1834484253	2	4 mm	3 m

Halogenfrei

Technische Informationen

Die angegebene Schutzart gilt ausschließlich in montiertem und geprüftem Zustand.

Technische Informationen

Werkstoff	
Gehäuse	Polyoxymethylen
Kabelummantelung	Polyurethan

Abmessungen

Abmessungen

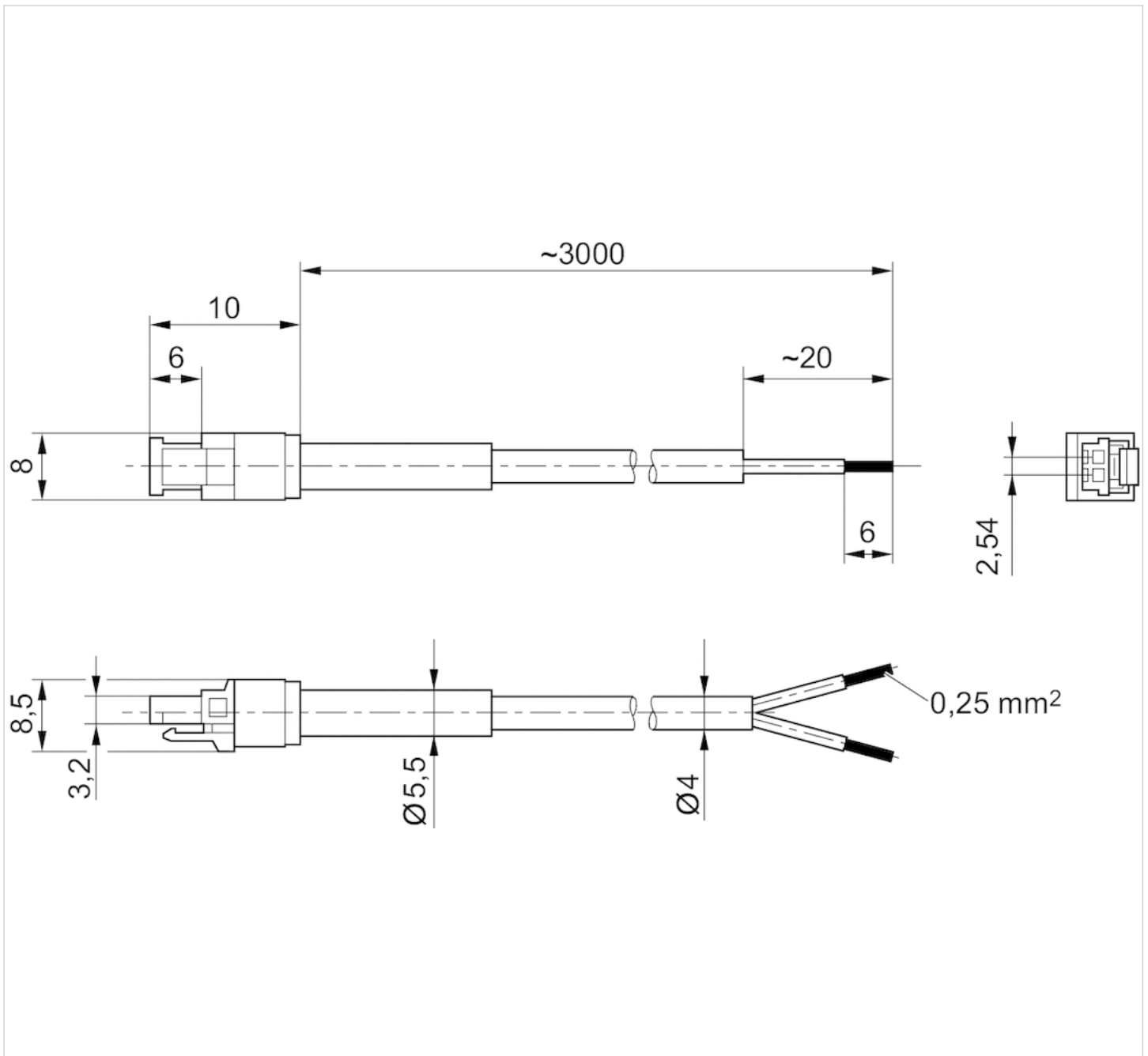

Rundsteckverbinder, Serie CON-RD

- Buchse M8x1 4-polig A-codiert gerade 180°
- offene Kabelenden
- mit Kabel
- UL (Underwriters Laboratories)
- ungeschirmt

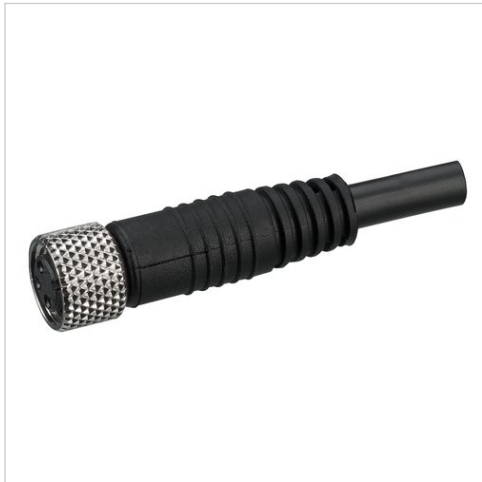

Umgebungstemperatur min./max.	-40 ... 85 °C
Betriebsspannung	48 V AC/DC
Schutzart	IP67
Leiterquerschnitt	0,25 mm ²
Gewicht	Siehe Tabelle unten

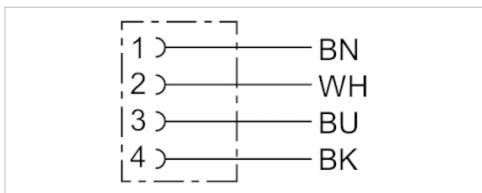

Technische Daten

Materialnummer	Strom, max.	Anzahl Leiter	Kabel-Ø	Kabellänge	Zertifizierung
1834484144	4 A	4	4,5 mm	3 m	UL (Underwriters Laboratories)
1834484146	4 A	4	4,5 mm	5 m	UL (Underwriters Laboratories)

Materialnummer	Gewicht
1834484144	0,087 kg
1834484146	0,14 kg

Technische Informationen

Die angegebene Schutzart gilt ausschließlich in montiertem und geprüftem Zustand.

Technische Informationen

Werkstoff	
Gehäuse	Polyurethan
Kabelummantelung	Polyurethan

Abmessungen

Abmessungen

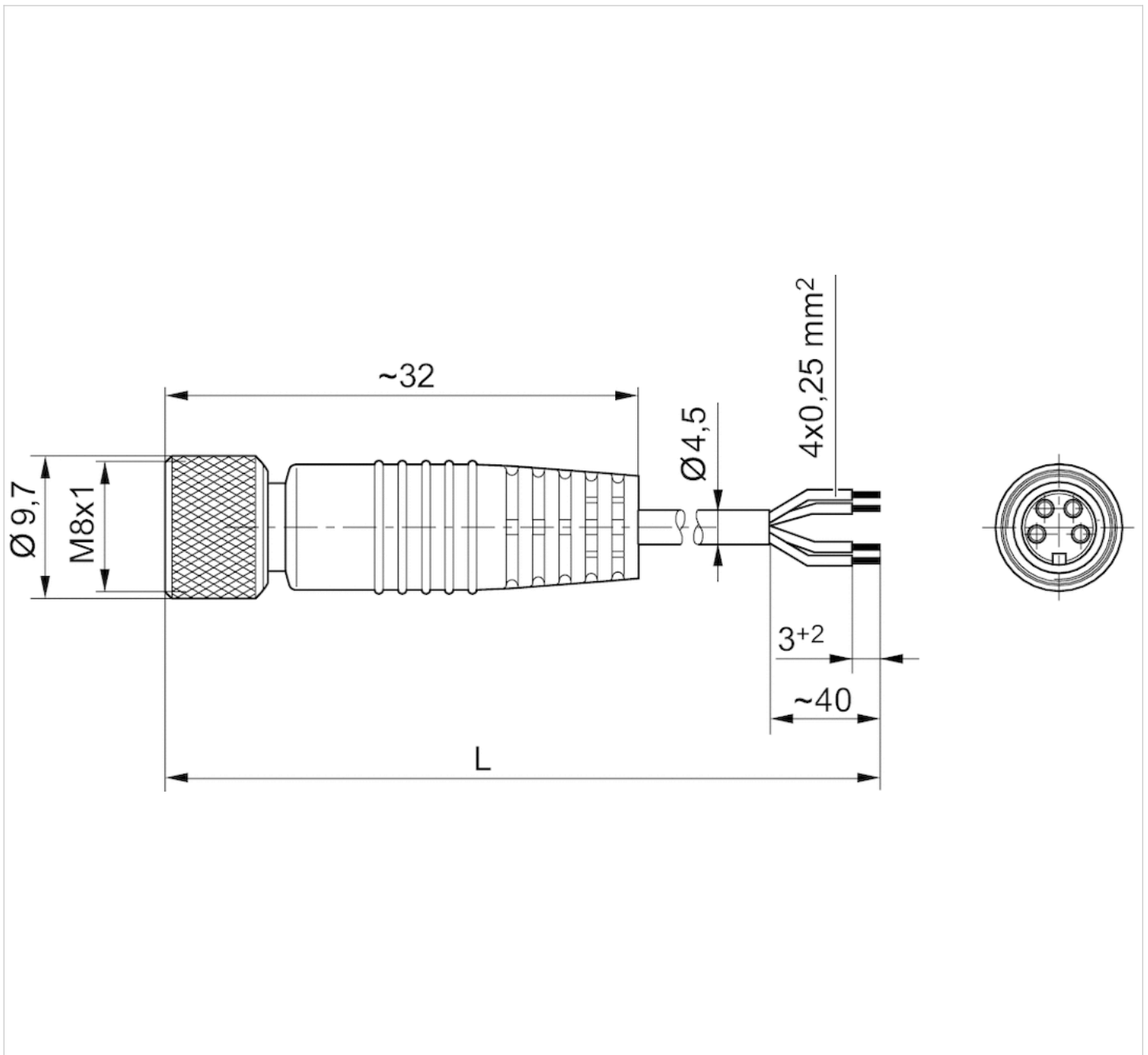

L = Länge

Pin-Belegung

Polbild Buchse

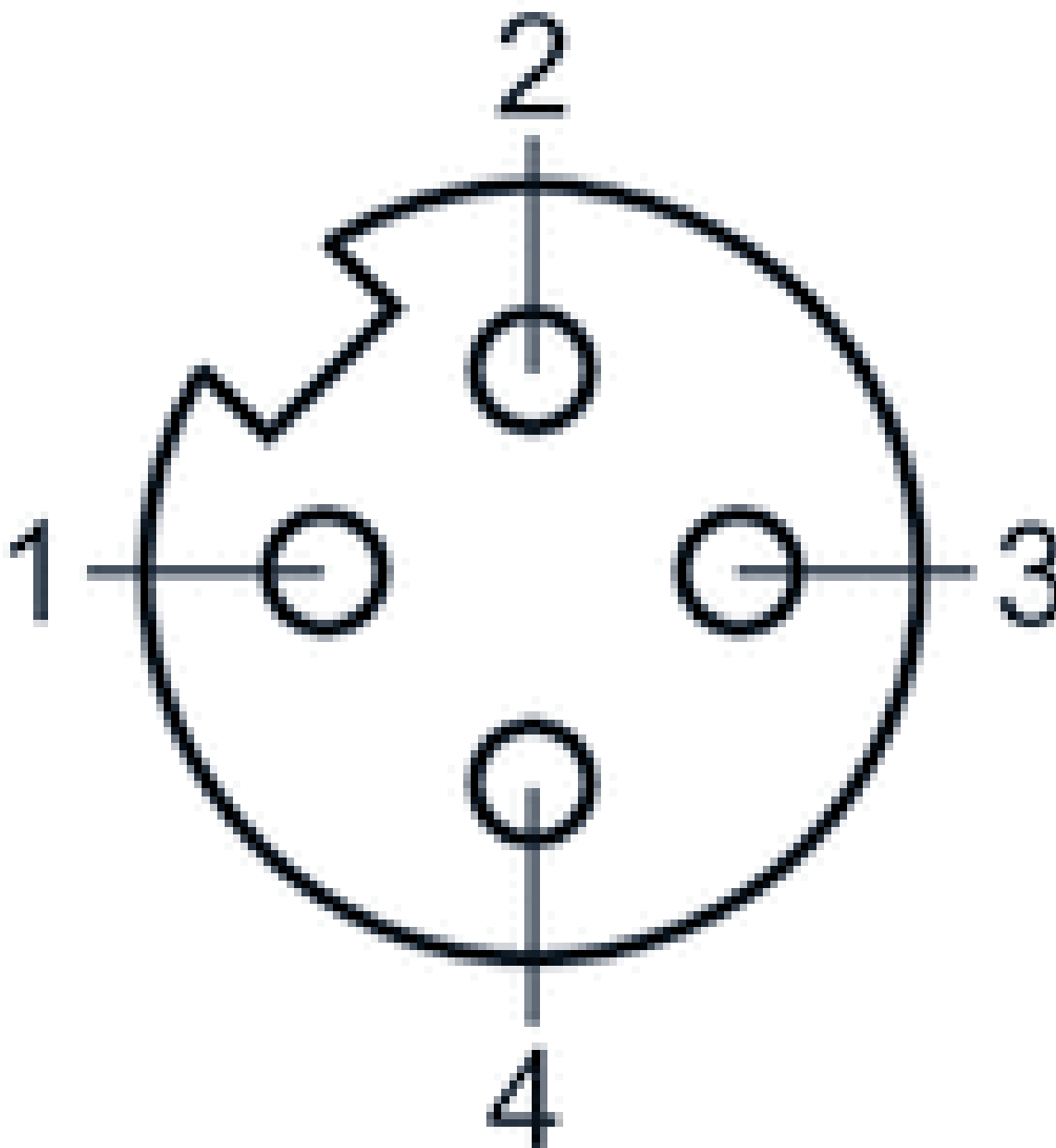

- (1) BN=braun
- (2) WH=weiß
- (3) BU=blau
- (4) BK=schwarz

Schalldämpfer, Serie EBS

- M5 G 1/8 G 3/8

- Polyethylen

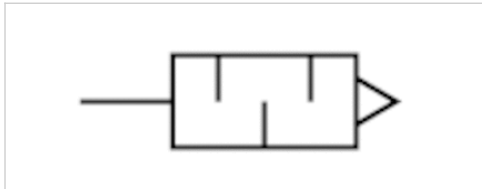

Betriebsdruck min./max.

0 ... 6 bar

Umgebungstemperatur min./max.

0 ... 50 °C

Medium

Druckluft

Gewicht

Siehe Tabelle unten

Technische Daten

Materialnummer	Druckluftanschluss	Liefereinheit	Gewicht
R412007592	M5	5 Stück	0,001 kg
R412007593	G 1/8	5 Stück	0,005 kg
R412007594	G 3/8	5 Stück	0,014 kg

Technische Informationen

Werkstoff	
Schalldämpfer	Polyethylen
Gewinde	Polyethylen

Abmessungen

Abmessungen

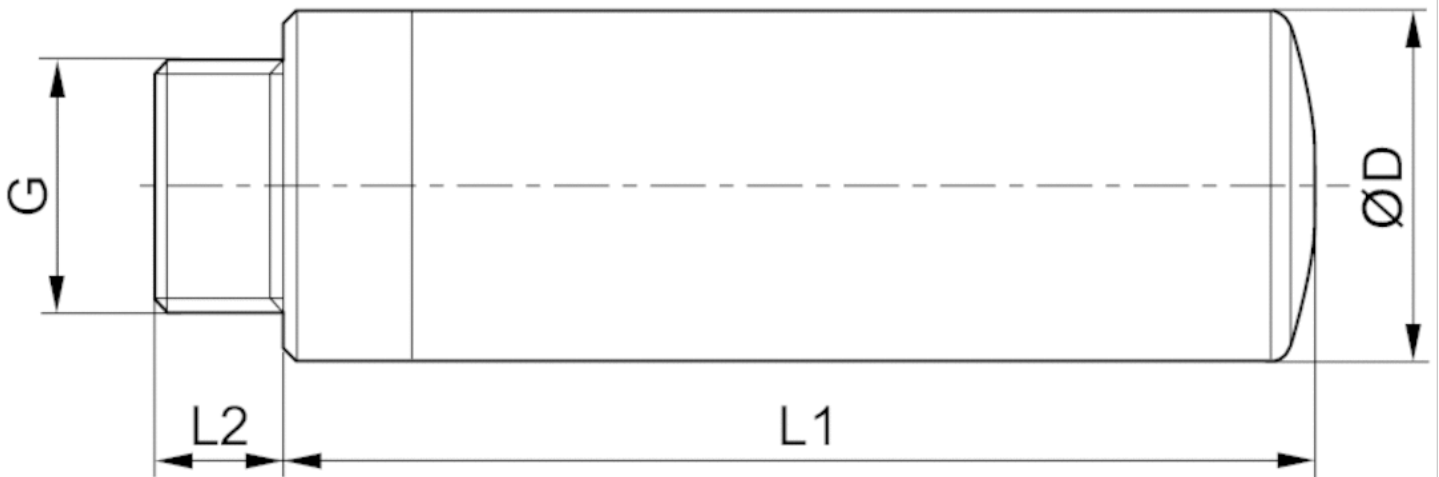

Abmessungen

Materialnummer	Anschluss G	L1	L2	Ø D
R412007592	M5	24	4	9
R412007593	G 1/8	40	5	13,6
R412007594	G 3/8	76	9	20

Montageleiste, Serie EBS

- für EBS-PT/-ET



Umgebungstemperatur min./max.

0 ... 50 °C

Gewicht

0,015 kg

Technische Daten

Materialnummer	Liefereinheit
R412007595	5 Stück

Technische Informationen

Werkstoff	
Gehäuse	Polyoxymethylen

Abmessungen

Abmessungen

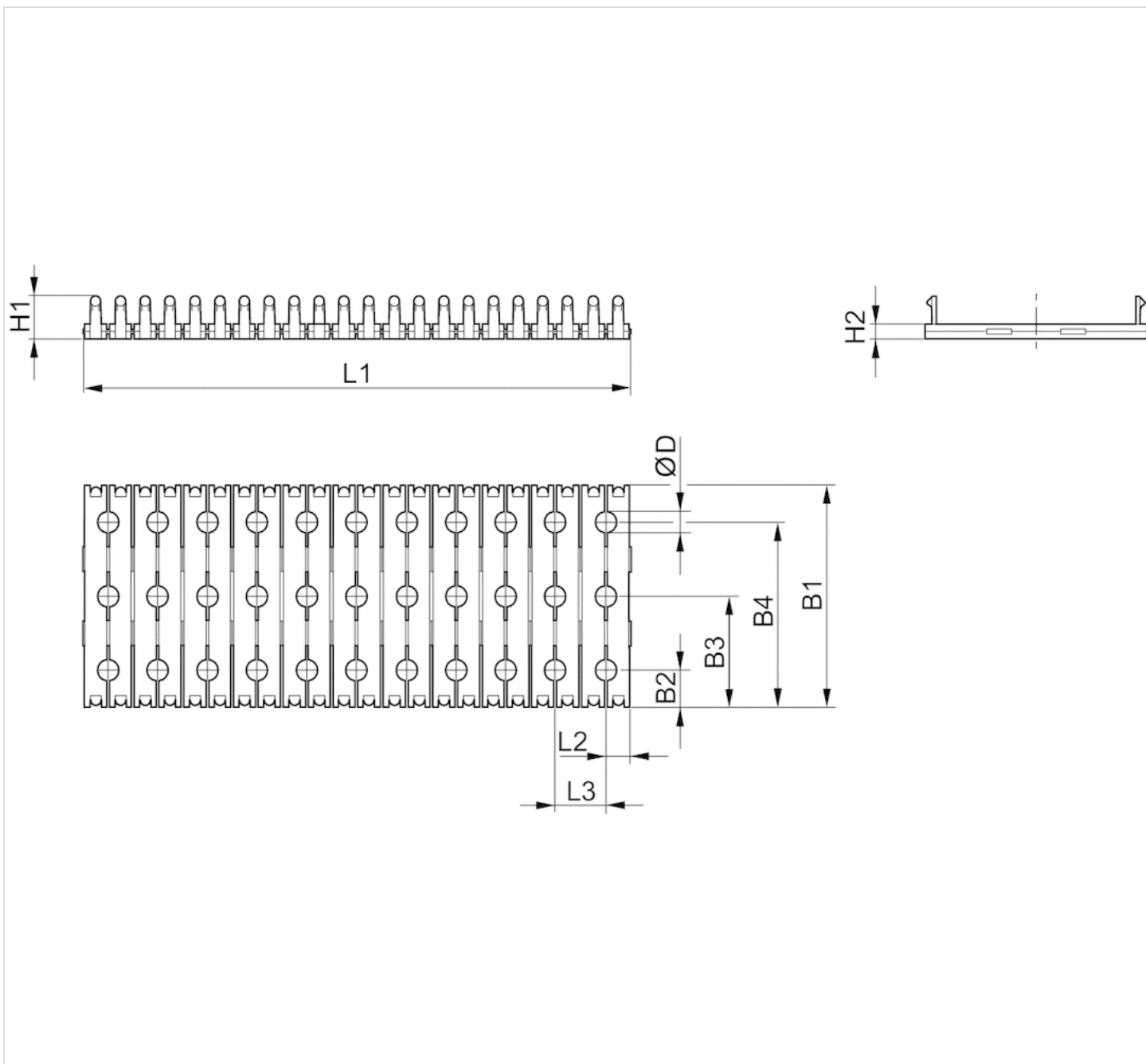

Abmessungen

Materialnummer	B1	B2	B3	B4	$\varnothing D$	H1	H2	L1	L2	L3
R412007595	45	7.5	22.5	37.5	4.2	8.6	3	110	4.7	10

Efficient pneumatic solutions, our program: cylinders and drives, valves and valve systems, air supply management



Visit us: [Emerson.com/Aventics](https://www.emerson.com/Aventics)

Your local contact: [Emerson.com/contactus](https://www.emerson.com/contactus)



[Emerson.com](https://www.emerson.com)



[Facebook.com/EmersonAutomationSolutions](https://www.facebook.com/EmersonAutomationSolutions)



[LinkedIn.com/company/Emerson-Automation-Solutions](https://www.linkedin.com/company/Emerson-Automation-Solutions)



[Twitter.com/EMR_Automation](https://twitter.com/EMR_Automation)

An example configuration is depicted on the title page. The delivered product may thus vary from that in the illustration. Subject to change. This Document, as well as the data, specifications and other information set forth in it, are the exclusive property of AVENTICS GmbH. It may not be reproduced or given to third parties without its consent. Only use the AVENTICS products shown in industrial applications. Read the product documentation completely and carefully before using the product. Observe the applicable regulations and laws of the respective country. When integrating the product into applications, note the system manufacturer's specifications for safe use of the product. The data specified only serve to describe the product. No statements concerning a certain condition or suitability for a certain application can be derived from our information. The information given does not release the user from the obligation of own judgement and verification. It must be remembered that the products are subject to a natural process of wear and aging.

The Emerson logo is a trademark and service mark of Emerson Electric Co. Brand logotype are registered trademarks of one of the Emerson family of companies. All other marks are the property of their respective owners. © 2020 Emerson Electric Co. All rights reserved.
2020-12



CONSIDER IT SOLVED™